

Rx ONLY
Caution! Federal (USA) law restricts this
device to sale by or on the order of a dentist.

OPERATION INSTRUCTIONS
MODE D'EMPLOI
BEDIENUNGSANLEITUNG
INSTRUCCIONES DE EMPLEO
ISTRUZIONI PER L'USO
BRUKSANVISNING

AIR-FLOW[®] handy 3.0 PERIO

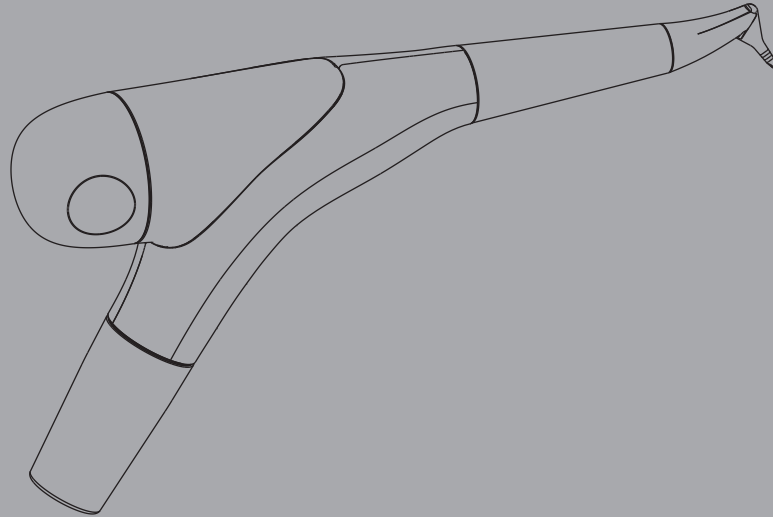

EMS 

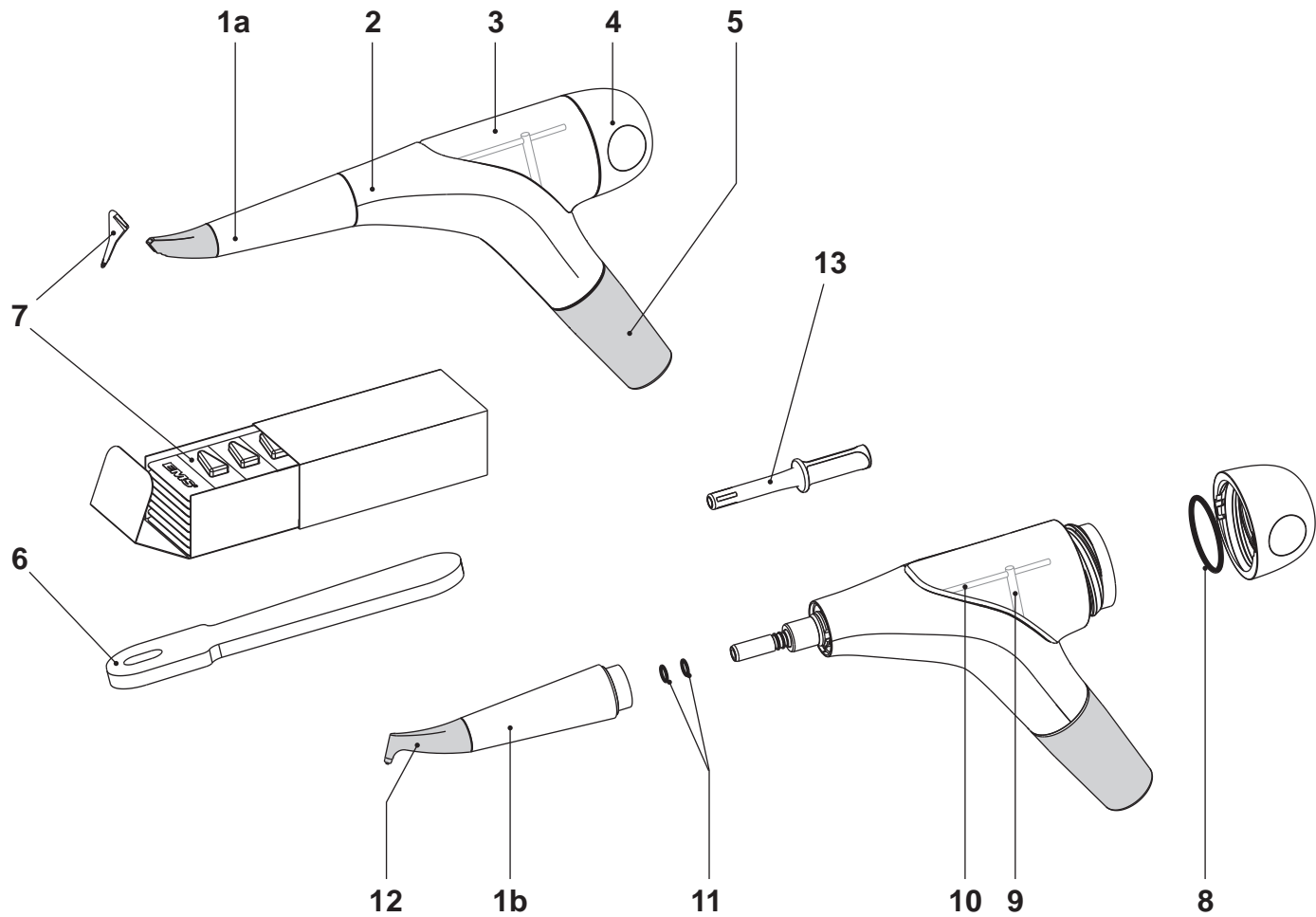

COMPONENTS

- 1 a Handpiece AIR-FLOW PERIO
b Handpiece AIR-FLOW PLUS
- 2 Body
- 3 Powder chamber
- 4 Powder chamber cap
- 5 Cord adapter
- 6 Nozzle remover
- 7 Nozzles
- 8 Cap ring
- 9 Air tube
- 10 Air/powder tube
- 11 O-rings for handpiece connection
- 12 Nozzle
- 13 EasyClean

EMS supplies units with various accessories. The "Packing list" shows exactly what your unit includes.

COMPOSANTS

- 1 a Pièce à main AIR-FLOW PERIO
b Pièce à main AIR-FLOW PLUS
- 2 Corps
- 3 Chambre à poudre
- 4 Bouchon de chambre à poudre
- 5 Adaptateur de cordon
- 6 Démonte buse
- 7 Busettes
- 8 O-ring du bouchon
- 9 Tube d'air
- 10 Tube air/poudre
- 11 O-rings du raccord de pièce à main
- 12 Buse
- 13 EasyClean

EMS fournit cet appareil avec différents accessoires. La "Packing list" détaille exactement ce qui est inclus avec votre appareil.

BESTANDTEILE

- 1 a Handstück AIR-FLOW PERIO
b Handstück AIR-FLOW PLUS
- 2 Grundkörper
- 3 Pulverkammer
- 4 Schraubverschluss der Pulverkammer
- 5 Kabeladapter
- 6 Düsenspitzenentferner
- 7 Düsenspitzen
- 8 Verschlusskappenring
- 9 Luftschlauch
- 10 Luft-/Pulverschlauch
- 11 O-Ringe für Handstückanschluss
- 12 Düsenspitze
- 13 EasyClean

EMS bietet Geräte in unterschiedlichen Ausstattungsvarianten an. Für die genaue Ausstattung Ihres Geräts beachten Sie bitte die beiliegende „Packing list“.

COMPONENTES

- 1 a Mango AIR-FLOW PERIO
b Mango AIR-FLOW PLUS
- 2 Cuerpo
- 3 Cámara de polvo
- 4 Tapón de la cámara de polvo
- 5 Adaptador del cable
- 6 Extractor de la cánula
- 7 Cánulas
- 8 Junta del tapón
- 9 Tubo de aire
- 10 Tubo de aire/polvo
- 11 Juntas tóricas para la conexión del mango
- 12 Cánula
- 13 EasyClean

EMS ofrece este aparato con diferentes variantes de equipamiento. Para información sobre el equipamiento exacto de su aparato, consulte por favor el "Packing list" de contenido adjunto.

COMPONENTI

- 1 a Manipolo AIR-FLOW PERIO
b Manipolo AIR-FLOW PLUS
- 2 Corpo
- 3 Comparto della polvere
- 4 Coperchio del comparto della polvere
- 5 Adattatore per cavo
- 6 Utensile per la rimozione degli ugelli
- 7 Ugelli
- 8 Guarnizione del coperchio
- 9 Tubo dell'aria
- 10 Tubo per aria/polvere
- 11 Guarnizioni ad anello per il raccordo del manipolo
- 12 Ugello
- 13 EasyClean

EMS offre unità corodate di vari accessori. Informazioni dettagliate sugli accessori inclusi nell'apparecchio acquistato sono disponibili nell'elenco "Packing list".

KOMPONENTER

- 1 a AIR-FLOW PERIO-handstycke
b AIR-FLOW PLUS-handstycke
- 2 Kropp
- 3 Pulverkammare
- 4 Pulverkammarens lock
- 5 Sladdadapter
- 6 Munstyckesborttagare
- 7 Munstycken
- 8 Lockring
- 9 Luftslang
- 10 Luft-/pulverslang
- 11 O-ringar för handstyckesanslutning
- 12 Munstycke
- 13 EasyClean

EMS tillhandahåller olika tillbehör till enheterna. Förpackningslistan visar exakt vad som medföljer enheten.

DEAR CUSTOMERS,

Thank you for buying a new EMS product. It meets the highest quality and safety standards.

Adaptable on the turbine connection of the dental unit, the AIR-FLOW handy PERIO 3.0 is available in 2 different configurations.

The configuration with the AIR-FLOW PERIO handpiece allows the device to remove subgingival dental plaque from periodontal pockets deeper than 4 mm.

The configuration with the AIR-FLOW PLUS handpiece allows the device to both remove subgingival dental plaque from periodontal pockets up to 4 mm in depth and remove supragingival biofilm and surface stains.

This system is especially recommended for all patients suffering from periodontal diseases (periodontitis, peri-mucositis, peri-implantitis).

CHERS CLIENTS,

Nous vous félicitons de l'acquisition de ce nouveau produit EMS. Il répond aux plus hautes exigences en matière de qualité et de sécurité.

Adaptable sur le raccord turbine de l'unité dentaire, le AIR-FLOW handy 3.0 PERIO est compatible avec deux pièces à main, AIR-FLOW PERIO et AIR-FLOW PLUS.

En configuration avec la pièce à main AIR-FLOW PERIO, l'appareil permet l'élimination de la plaque dentaire sous-gingivale des poches parodontales ayant une profondeur supérieure à 4mm.

En configuration avec la pièce à main AIR-FLOW PLUS, l'appareil permet d'une part l'élimination de la plaque dentaire sous-gingivale des poches inférieures à 4mm et d'autre part le retrait du biofilm et des colorations supragingivales.

Le système est particulièrement recommandé pour toutes les personnes souffrant de maladies parodontales (parodontite, peri-mucosite, peri-implantite).

SEHR GEEHRTE KUNDEN,

Wir gratulieren Ihnen zum Kauf Ihres neuen EMS-Produkts. Es erfüllt höchste Ansprüche an Qualität und Sicherheit.

Das Airpolishing-Gerät AIR-FLOW handy PERIO 3.0 ist mit einem Adapter für den Turbinenanschluss Ihres zahnmedizinischen Geräts ausgerüstet und ist in 2 verschiedenen Konfigurationen erhältlich.

Die Konfiguration mit dem AIR-FLOW PERIO-Handstück ermöglicht das Entfernen von subgingivalem Zahnbelag aus maximal 4 mm tiefen Parodontaltaschen.

Die Konfiguration mit dem AIR-FLOW PLUS-Handstück ermöglicht das Entfernen von subgingivalem Zahnbelag aus bis zu 4 mm tiefen Parodontaltaschen und das Entfernen von supragingivalem Biofilm und Verfärbungen.

Dieses System eignet sich insbesondere für Patienten, die unter Zahnfleischwund (Parodontose, Perimukositis, Periimplantitis) leiden.

ESTIMADOS CLIENTES,

Les agradecemos la adquisición de su nuevo producto EMS, el cual satisface las exigencias más altas en lo que a calidad y seguridad se refiere.

El AIR-FLOW handy PERIO 3.0 se adapta al racor de turbina de la unidad dental y está disponible en dos configuraciones distintas.

La configuración con el mango AIR-FLOW PERIO permite al dispositivo eliminar placa dental subgingival de bolsas periodontales de más de 4 mm de profundidad.

La configuración con el mango AIR-FLOW PLUS permite al dispositivo eliminar la placa dental subgingival de bolsas periodontales de hasta 4 mm de profundidad y eliminar el biofilm supragingival y las manchas superficiales.

Este sistema está especialmente recomendado para pacientes con enfermedades periodontales (periodontitis, perimucositis, periimplantitis).

GENTILE CLIENTE,

La ringraziamo per aver acquistato un nuovo prodotto EMS, conforme ai più elevati standard di qualità e sicurezza.

L'unità di pulizia ad aria AIR-FLOW handy PERIO 3.0 sfrutta la connessione per la turbina dell'unità dentale ed è disponibile in 2 diverse configurazioni.

La configurazione con manipolo AIR-FLOW PERIO consente la rimozione della placca sottogingivale dalle tasche parodontali di profondità superiore a 4 mm.

La configurazione con manipolo AIR-FLOW PLUS consente la rimozione di macchie superficiali e biofilm sopragingivali e della placca sottogingivale dalle tasche parodontali di profondità inferiore a 4 mm.

Questo sistema è particolarmente adatto per pazienti affetti da disturbi parodontali (parodontiti, perimucositi, perimplantite).

BÄSTA KUNDER,

Tack för ditt köp av en ny EMS-produkt. Den uppfyller de högsta kvalitets- och säkerhetsstandarderna.

AIR-FLOW handy PERIO 3.0 kan anpassas efter turbinanslutningen på din tandläkarenhet och finns tillgänglig i 2 olika konfigurationer.

Konfigurationen med AIR-FLOW PERIO-handstycket gör det möjligt för enheten att avlägsna subgingival tandplack från tandköttsfickor som är djupare än 4 mm.

Konfigurationen med AIR-FLOW PLUS-handstycket gör det möjligt för enheten att både avlägsna subgingival tandplack från tandköttsfickor som är upp till 4 mm djupa och avlägsna supragingivala biofilmer och ytfläckar.

Det här systemet rekommenderas särskilt för alla patienter som lider av parodontala sjukdomar (parodontit, perimucosit, periimplantit).

ABOUT THIS MANUAL

Note that the English version of this manual is the master from which translations derive. In case of any discrepancy, the binding version is the English text.

These operating instructions are to ensure the correct installation and use of this product.



Please read these operating instructions carefully as they explain all of the most important details and procedures. Please pay special attention to the safety precautions.

Always keep this instruction close to hand.

To prevent injury to people and damage to property, please heed the corresponding directives. They are marked as follows:



Danger
Risk of injury



Caution
Risk of property damage or environmental harm



Please note
Useful additional information and hints



Wear gloves



Prohibited



Authorized

A PROPOS DE CE MANUEL

Les traductions dans ce manuel sont basées sur sa version anglaise. Ainsi le texte en anglais fera référence en cas de divergence.

Ce mode d'emploi est destiné à l'installation et à l'utilisation correcte de ce produit.



Veillez lire attentivement ce mode d'emploi car tous les détails et tous les gestes importants y sont clairement décrits. Respectez en particulier les remarques concernant la sécurité.

Veillez conserver ce document toujours à portée de main.

Pour prévenir les accidents corporels et matériels, tenez compte des directives correspondantes. Elles sont identifiées par:



Danger
Risque d'accident corporel



Attention
Risque d'accident matériel ou risque pour l'environnement



Remarques
Informations complémentaires utiles et tours de main



Porter des gants



Interdit



Autorisé

ZU DIESEM HANDBUCH

Es wird darauf hingewiesen, dass das englische Original der Bedienungsanleitung als Vorlage für alle Übersetzungen gilt. Bei eventuellen Abweichungen ist der englische Text bindend.

Die Bedienungsanleitung soll Ihnen helfen, dieses Produkt richtig zu installieren und zu bedienen.



Lesen Sie die Bedienungsanleitung aufmerksam durch. Alle wesentlichen Einzelheiten und Handgriffe werden anschaulich erklärt. Beachten Sie dabei besonders die Sicherheitshinweise.

Bewahren Sie diese Unterlagen immer griffbereit auf.

Zur Vermeidung von Personen- und Sachschäden beachten Sie bitte die entsprechenden Hinweise. Sie sind gekennzeichnet mit:



Gefahr -
Bei Gefahr von Personenschäden



Vorsicht -
Bei drohenden Sach- und Umweltschäden



Hinweis
Bei nützlichen Zusatzinformationen und Anwendungstipps



Handschuhe tragen



Verboten



Erlaubt

ACERCA DE ESTE MANUAL

La versión original de este manual está escrita en inglés. En caso de cualquier discrepancia con alguna traducción a otro idioma distinto, prevalecerá lo indicado en el texto original.

Estas instrucciones de empleo sirven para garantizar una instalación y uso correctos de este producto.



Por este motivo rogamos lea atentamente las instrucciones de empleo, que describen de forma clara todos los detalles y operaciones esenciales. Preste atención especialmente a los consejos de seguridad.

Tenga siempre a mano este documento.

Para evitar daños personales y materiales, tenga en cuenta las directrices correspondientes. Están identificadas con:



Advertencia:

Riesgo de daños personales



Precaución:

Riesgo de daños materiales o medio-ambientales



Observación

Informaciones adicionales útiles y consejos prácticos



Póngase guantes



Prohibido



Permitidas

INFORMAZIONI SUL PRESENTE MANUALE

La versione originale del manuale, di cui il presente documento è la traduzione, è quella in lingua inglese. In caso di eventuali discrepanze, fa fede il testo in inglese.

La finalità delle presenti istruzioni per l'uso è quella di assicurare la corretta installazione e il corretto utilizzo del prodotto.



Leggere attentamente le presenti istruzioni per l'uso, in quanto forniscono chiare spiegazioni riguardo i dettagli e le procedure più importanti. Prestare particolare attenzione alle precauzioni di sicurezza.

Tenere il presente documento sempre a portata di mano.

Per prevenire lesioni personali e danni materiali, osservare le norme e le avvertenze identificate come segue:



Pericolo

Pericolo di lesioni



Attenzione

Possibili danni alle cose o all'ambiente



Nota

Informazioni aggiuntive e suggerimenti utili



Indossare i guanti



Vietato



Autorizzato

OM DENNA HANDBOK

Observera att den engelska versionen av denna bruksanvisning utgör det original från vilket översättningarna är gjorda. Skulle skillnader förekomma, är det den engelska texten som är bindande.

Syftet med denna bruksanvisning är att säkerställa korrekt installation och användning av denna produkt.



Läs noga igenom denna bruksanvisning eftersom den förklarar den viktigaste informationen och de viktigaste procedurerna. Var särskilt uppmärksam på säkerhetsanvisningarna.

Se till att alltid ha dessa anvisningar nära till hands.

För att förhindra personskada och skada på egendom ber vi dig efterleva motsvarande direktiv. De är märkta på följande sätt:



Fara

Risk för skada



Försiktighet

Risk för skada på egendom eller miljön



Observera

Användbar ytterligare information och praktiska tips



Använd handskar



Förbjudet



Tillåtet

We would be pleased to answer your questions or listen to your suggestions. We do, of course, provide support in case of technical problems. Please call directly your approved EMS repair center or your dealer.

We wish you lots of success!

EMS

Nous sommes à votre entière disposition pour répondre à vos questions et nous sommes à l'écoute de vos éventuelles suggestions. Naturellement, nous vous proposons un soutien technique en cas de problème. Veuillez téléphoner directement à votre centre de réparation agréé EMS ou à votre distributeur.

Avec nos meilleurs vœux de succès!

EMS

Wir stehen Ihnen gerne für Fragen zur Verfügung und nehmen Ihre Anregungen dankbar an. Bei Problemen bieten wir Ihnen selbstverständlich technische Unterstützung an. Wenden Sie sich bitte unmittelbar an ein EMS-genehmigtes Reparaturzentrum oder an Ihren Händler.

Wir wünschen Ihnen viel Erfolg!

EMS

Technical modifications

EMS reserves the right to modify the technique, accessories, operating instructions or contents of the set due to technical or scientific improvements.

Modifications techniques

EMS se réserve le droit d'apporter à la technique, aux accessoires, au mode d'emploi et au contenu de l'emballage d'origine, les modifications que la poursuite des développements techniques et scientifiques peut induire.

Technische Änderungen

EMS behält sich vor, im Zusammenhang mit technischen oder wissenschaftlichen Weiterentwicklungen, Änderungen an der Technik, dem Zubehör, der Bedienungsanleitung sowie am Inhalt der Originalverpackung vorzunehmen.

Estamos a su entera disposición para responder a sus preguntas, pero también para atender sugerencias. En caso de problemas le ofrecemos naturalmente nuestro apoyo técnico. Diríjase directamente a su centro de reparaciones o distribuidor autorizado de EMS.

¡Le deseamos mucho éxito!

EMS

Rimaniamo a disposizione per eventuali domande e suggerimenti. In caso di problemi tecnici, forniamo naturalmente servizi di assistenza. Rivolgersi direttamente al proprio distributore o centro di riparazione autorizzato EMS.

Buon lavoro!

EMS

Vi vill gärna svara på dina frågor eller ta emot dina synpunkter. Självklart ger vi support vid eventuella tekniska problem. Kontakta vårt godkända EMS-reparationscenter eller din återförsäljare direkt.

Vi önskar dig mycket framgång!

EMS

Modificaciones técnicas

EMS se reserva el derecho de realizar modificaciones en la técnica, los accesorios, las instrucciones de empleo, así como en el contenido del embalaje original, siempre y cuando estas modificaciones representen una mejora técnica o científica.

Modifiche tecniche

In un quadro di innovazione tecnologica e scientifica, EMS si riserva il diritto di apportare modifiche alla tecnologia, agli accessori, alle istruzioni per l'uso e al contenuto del set.

Tekniska ändringar

EMS förbehåller sig rätten att ändra tekniken, tillbehören, bruksanvisningen eller innehållet i setet på grund av tekniska eller vetenskapliga förbättringar.

CONTENTS

AIR-FLOW PERIO treatment.....	2
Indications.....	2
Contra-indications.....	2
AIR-FLOW PLUS treatment.....	6
Indications.....	6
Contra-indications.....	6
Installation and setting up.....	10
Water supply.....	10
Compressed air supply.....	10
Checking the turbine connection (Typical is shown).....	12
Preparing for treatment.....	14
Nozzle installation.....	14
Handpiece connection.....	16
Drying the sterilized handpiece.....	16
Connecting to the dental unit.....	18
Setting the water flow rate.....	20
Filling the powder chamber with EASY FILL.....	22
Closing the cap.....	24
Precautions.....	26
Wear a mask and eye protection.....	26
AIR-FLOW PERIO treatment.....	30
Power setting air/powder and water flow rate adjustment.....	30
Working Technique.....	34
End of the treatment.....	40
AIR-FLOW PLUS treatment.....	42
Working Technique.....	44
Working Technique in periodontal shallows pockets.....	48
Precautions to be taken at the end of the treatment.....	50

SOMMAIRE

Traitement AIR-FLOW PERIO.....	2
Indications.....	2
Contre-indications.....	2
Traitement AIR-FLOW PLUS.....	6
Indications.....	6
Contre-indications.....	6
Installation et branchement.....	10
Alimentation d'eau.....	10
Alimentation d'air comprimé.....	10
Vérification du raccord de turbine (Raccord type illustré).....	12
Préparation pour le traitement.....	14
Mise en place de la busette.....	14
Connexion de la pièce à main.....	16
Séchage de la pièce à main stérilisée.....	16
Branchement à l'unité dentaire.....	18
Réglage du débit d'eau.....	20
Remplissage de la chambre à poudre avec EASY FILL.....	22
Fermeture du bouchon.....	24
Precautions d'emploi.....	26
Port de masque et lunettes de protection.....	26
Traitement AIR-FLOW PERIO.....	30
Réglages de puissance air/poudre et débit d'eau.....	30
Technique de travail.....	34
Fin du traitement.....	40
Traitement AIR-FLOW PLUS.....	42
Technique de travail.....	44
Technique de travail en poches parodontales peu profondes.....	48
Précautions à prendre à la fin du traitement.....	50

INHALT

AIR-FLOW PERIO-Behandlung.....	2
Indikationen.....	2
Gegenanzeigen.....	2
Behandlung mit dem AIR-FLOW PLUS.....	6
Indikationen.....	6
Gegenanzeigen.....	6
Installation und Einrichtung.....	10
Wasserversorgung.....	10
Druckluftversorgung.....	10
Überprüfen des Turbinenanschlusses (typischer Anschluss siehe Abbildung).....	12
Vorbereiten der Behandlung.....	14
Einsetzen der Düse.....	14
Anschliessen des Handstücks.....	16
Trocknen des sterilisierten Handstücks.....	16
Anschliessen an eine Behandlungseinheit.....	18
Einstellen der Wasserdurchflussmenge.....	20
Befüllen der Pulverkammer mit EASY FILL.....	22
Schliessen des Schraubverschlusses.....	24
Vorsichtsmassnahmen.....	26
Maske und Augenschutz tragen.....	26
Behandlung mit dem AIR-FLOW PERIO.....	30
Leistungseinstellung für die Luft-/Pulver- und Wasserdurchflussmenge.....	30
Arbeitstechnik.....	34
Nach der Behandlung.....	40
Behandlung mit dem AIR-FLOW PLUS.....	42
Arbeitstechnik.....	44
Arbeitstechnik in Parodontaltaschen von geringer Tiefe.....	48
Vorsichtsmassnahmen nach der Behandlung.....	50

ÍNDICE

Tratamiento AIR-FLOW PERIO	3
Indicaciones	3
Contraindicaciones	3
Tratamiento AIR-FLOW PLUS	7
Indicaciones	7
Contraindicaciones	7
Instalación y configuración	11
Toma de agua.....	11
Red de aire comprimido.....	11
Comprobación de la racor de turbina (se muestra racor típico)	13
Preparación para el tratamiento	15
Instalación de la cánula	15
Conexión del mango	17
Secado del mango esterilizado.....	17
Conexión de la unidad dental	19
Ajuste del caudal de agua.....	21
Relleno de la cámara de polvo con EASY FILL.....	23
Cierre del tapón.....	25
Precauciones	27
Use una máscara y gafas protectoras	27
Tratamiento AIR-FLOW PERIO	31
Ajuste de la mezcla aire/polvo y del caudal de agua.....	31
Técnica de trabajo.....	35
Fin del tratamiento	41
Tratamiento AIR-FLOW PLUS	43
Técnica de trabajo.....	45
Técnica de trabajo en bolsas periodontales poco profundas	49
Precauciones que hay que tomar al final del tratamiento.....	51

INDICE

Trattamento AIR-FLOW PERIO	3
Indicazioni	3
Controindicazioni	3
Trattamento AIR-FLOW PLUS	7
Indicazioni	7
Controindicazioni	7
Installazione e messa in servizio.....	11
Ingresso acqua.....	11
Alimentazione di aria compressa.....	11
Verifica del raccordo per la connessione turbina (raccordo tipico illustrato).....	13
Preparazione per il trattamento	15
Installazione dell'ugello	15
Connessione del manipolo	17
Asciugare il manipolo sterilizzato	17
Connessione all'unità dentale	19
Regolare la portata dell'acqua.....	21
Riempire il comparto della polvere con EASY FILL.....	23
Chiudere il coperchio	25
Precauzioni	27
Indossare una mascherina e occhiali protettivi.....	27
Trattamento AIR-FLOW PERIO.....	31
Regolazione della potenza aria/polvere e della portata dell'acqua.....	31
Tecnica di lavoro	35
Fine del trattamento	41
Trattamento AIR-FLOW PLUS.....	43
Tecnica di lavoro	45
Tecnica di lavoro per tasche parodontali superficiali	49
Precauzioni da adottare al termine del trattamento	51

INNEHÅLL

Behandling med AIR-FLOW PERIO	3
Indikationer.....	3
Kontraindikationer	3
Behandling med AIR-FLOW PLUS.....	7
Indikationer.....	7
Kontraindikationer	7
Installation och inställning.....	11
Vattentillförsel.....	11
Tryckluftstillförsel	11
Kontrollera turbinanslutningen (typisk visas).....	13
Förbereda för behandling	15
Installation av munstycket.....	15
Handstyckesanslutning.....	17
Torka det steriliserade handstycket	17
Ansluta till tandläkarenheten	19
Ställa in vattnets flödes hastighet	21
Fylla pulverkammaren med EASY FILL.....	23
Stänga locket.....	25
Försiktighetsåtgärder	27
Använd mask och ögonskydd.....	27
Behandling med AIR-FLOW PERIO	31
Ange effektinställning för luft/pulver och ställa in vattnets flödes hastighet	31
Arbetsteknik	35
Vid slutet av behandlingen	41
Behandling med AIR-FLOW PLUS	43
Arbetsteknik	45
Arbetsteknik i grunda tandköttsfickor	49
Försiktighetsåtgärder som ska vidtas vid slutet av behandlingen	51

Fluoride Application	52
Patient Information	54
Start the cleaning.....	56
Cleaning, disinfecting and sterilizing	58
Cleaning the handpiece	58
Stérilization of the handpiece	60
Cleaning the unit	62
Daily cleaning of the device	64
Daily cleaning of the cap.....	66
Maintenance.....	68
Replacing the cap and the O-rings.....	68
Annual maintenance	70
Safety precautions	72
Storing the product	76
Product disposal	78
Warranty.....	78
Accessories.....	78
EMS-Service.....	80
Symbols	82
Technical data.....	86
Troubleshooting	90

Fluoration	52
Information au patient	54
Début du nettoyage.....	56
Nettoyage, désinfection et stérilisation.....	58
Nettoyage de la pièce à main	58
Stérilisation de la pièce à main	60
Nettoyage de l'appareil	62
Nettoyage quotidien de l'appareil	64
Nettoyage quotidien du couvercle	66
Maintenance.....	68
Remplacer le bouchon et les o-rings.....	68
Maintenance annuelle.....	70
Remarques concernant la sécurité.....	72
Rangement du produit	76
Recyclage	78
Garantie	78
Accessoires.....	78
Service EMS	80
Symboles	82
Caractéristiques techniques	86
Mesures à prendre en cas d'incident.....	92

Fluoridierung	52
Patientenunterweisung	54
Reinigen des Handstücks	56
Reinigen, Desinfizieren und Sterilisieren	58
Reinigen des Handstücks	58
Sterilisieren des Handstücks	60
Reinigen des Geräts	62
Tägliches Reinigen des Geräts.....	64
Tägliches Reinigen der Verschlusskappe ..	66
Wartung.....	68
Austauschen der Verschlusskappe und der O-Ringe	68
Jährliche Wartung.....	70
Sicherheitsvorschriften	72
Aufbewahren des Produkts	76
Entsorgen des Produkts	78
Garantie	78
Zubehör.....	78
EMS-Service.....	80
Symbole	82
Technische Daten	87
Fehlerbehebung.....	94

Aplicación de flúor.....	53	Fluorizzazione	53	Fluorapplicering	53
Información para el paciente	55	Informazioni per il paziente.....	55	Patientinformation	55
Inicio de la limpieza.....	57	Inizio della pulizia	57	Starta rengöringen	57
Limpieza, desinfección y esterilización	59	Pulizia, disinfezione e sterilizzazione	59	Rengöring, desinfektion och sterilisering	59
Limpieza del mango	59	Pulizia del manipoło	59	Rengöra handstycket	59
Esterilización del mango.....	61	Sterilizzazione del manipoło	61	Sterilisering av handstycket	61
Limpieza del aparato.....	63	Pulizia dell'unità	63	Rengöra enheten	63
Limpieza diaria del dispositivo	65	Pulizia quotidiana del dispositivo	65	Daglig rengöring av enheten.....	65
Limpieza diaria del tapón	67	Pulizia quotidiana del coperchio	67	Daglig rengöring av locket	67
Mantenimiento.....	69	Manutenzione.....	69	Underhåll.....	69
Sustitución del tapón y las juntas tóricas ..	69	Sostituzione del coperchio e delle		Byta ut locket och O-ringarna	69
Mantenimiento anual.....	71	guarnizioni ad anello	69	Årligt underhåll	71
Precauciones de seguridad.....	73	Manutenzione annuale.....	71	Säkerhetsanvisningar	73
Almacenamiento del producto	77	Precauzioni di sicurezza.....	73	Förvaring av produkten.....	77
Eliminación del producto.....	79	Conservazione del prodotto	77	Bortskaffande av produkten	79
Garantía	79	Smaltimento del prodotto.....	79	Garanti	79
Accesorios	79	Garanzia.....	79	Tillbehör	79
Servicio técnico de EMS.....	81	Accessori	79	EMS-service	81
Símbolos	83	ASSISTENZA EMS.....	81	Symboler.....	83
Especificaciones técnicas	87	Simboli	83	Tekniska data	88
Solución de problemas	96	Dati tecnici.....	88	Fölsökning.....	100
		Ricerca e risoluzione dei problemi	98		

AIR-FLOW PERIO TREATMENT

Indications

The AIR-FLOW handy 3.0 PERIO use with the handpiece AIR-FLOW PERIO and the nozzles is recommended for the following cleaning procedures :

- Maintenance of periodontal pockets deeper than 5 mm up to 10 mm by biofilm removal
- Implant maintenance

Contra-indications



Patients suffering from chronic bronchitis or asthma must not, under any circumstances, be treated with an air polishing device. The jet of air and powder could cause respiratory difficulties.



The treatment of deep periodontal pockets can cause bacteraemia. Please apply appropriate restrictions for the treatment of risk patients (endocarditis, pregnancy, breast feeding, contagious disease, immune deficiency, neutropenia, agranulocytosis, diabetes, haemophilia), patients under treatment (radiotherapy, chemotherapy, antibiotics).



Do not use AIR-FLOW PERIO handpiece with nozzle immediately after subgingival cleaning (Ultra-sonic or hand instrumentation).

TRAITEMENT AIR-FLOW PERIO

Indications

L'AIR-FLOW handy 3.0 PERIO utilisé avec la pièce à main AIR-FLOW PERIO et les busettes PERIO-FLOW est recommandé pour :

- La maintenance parodontale de poches profondes de 5 mm à 10 mm par élimination du biofilm
- L'entretien des implants

Contre-indications



Les patients souffrant de bronchite chronique ou d'asthme ne doivent en aucun cas être traités avec un aéropolisseur. Le jet d'air et de poudre pourrait provoquer des difficultés respiratoires.



Le traitement de poches parodontales profondes peut provoquer une bactériémie. Veuillez tenir compte des restrictions concernant le traitement de patients à risques (endocardite, grossesse, allaitement, maladies contagieuses, déficience immunitaire générale, neutropénie, agranulocytose, diabète, hémophilie), patient sous traitement (radiothérapie, chimiothérapie, antibiotique).



Ne pas utiliser la pièce à main AIR-FLOW PERIO avec busette immédiatement après un nettoyage sous-gingival (à ultrasons ou avec instruments à main).

AIR-FLOW PERIO-BEHANDLUNG

Indikationen

Im Folgenden sind die Empfehlungen im Hinblick auf Reinigungsverfahren mit dem Gerät AIR-FLOW handy 3.0 PERIO und dem AIR-FLOW PERIO-Handstück einschliesslich der entsprechenden Düsen Spitzen aufgeführt:

- Pflege von 5 mm bis 10 mm tiefen Parodontaltaschen durch Entfernen von Biofilm
- Implantatpflege

Gegenanzeigen



Patienten, die unter einer chronischen Bronchitis oder Asthma leiden, dürfen unter keinen Umständen mit einem Airpolishing-Gerät behandelt werden. Der aus Luft und Pulver bestehende Strahl kann Atemwegsprobleme verursachen.



Die Behandlung tiefer Parodontaltaschen kann Bakteriämien verursachen. Bitte beachten Sie geeignete Beschränkungen bei der Behandlung von Risikopatienten (Endokarditis, Schwangerschaft, Stillen, ansteckende Krankheit, Immundefizienz, Neutropenie, Agranulozytose, Diabetes, Hämophilie) und Patienten unter Behandlung (Strahlentherapie, Chemotherapie, Antibiotika).



Das AIR-FLOW PERIO-Handstück darf nicht unmittelbar nach einer subgingivalen Reinigung (Ultraschall oder Handinstrument) verwendet werden.

TRATAMIENTO AIR-FLOW PERIO

Indicaciones

El AIR-FLOW handy 3.0 PERIO con el mango AIR-FLOW PERIO y las cánulas está recomendado para realizar los siguientes procedimientos de limpieza:

- Mantenimiento de las bolsas periodontales de 5 mm hasta 10 mm de profundidad mediante la eliminación de biofilm.
- Mantenimiento de implantes

Contraindicaciones



Los pacientes que sufren bronquitis crónica o asma no deben ser tratados, bajo ninguna circunstancia, con un dispositivo de pulido neumático. El chorro de aire y polvo podría provocar dificultades respiratorias.



El tratamiento de bolsas periodontales profundas puede causar bacteriemia. Le rogamos que aplique las restricciones pertinentes para el tratamiento de pacientes de riesgo (endocarditis, embarazo, lactancia, enfermedades contagiosas, deficiencia inmune (neutropenia, agranulocitosis, diabetes, hemofilia), pacientes en tratamiento (radioterapia, quimioterapia, antibióticos).



El mango AIR-FLOW PERIO con la cánula no debe utilizarse inmediatamente después de una limpieza subgingival (instrumento de ultrasónicos o manual).

TRATTAMENTO AIR-FLOW PERIO

Indicazioni

L'utilizzo di AIR-FLOW handy 3.0 PERIO con il manipolo AIR-FLOW PERIO e gli ugelli è consigliato per i seguenti trattamenti di pulizia:

- Manutenzione delle tasche parodontali di profondità compresa tra 5 mm e 10 mm tramite rimozione di biofilm
- Manutenzione di protesi

Controindicazioni



Non trattare in alcun caso pazienti che soffrono di bronchite cronica o asma con dispositivi di pulizia ad aria, in quanto il getto d'aria e le polveri potrebbero provocare difficoltà respiratorie.



Il trattamento di tasche parodontali profonde può provocare batteriemia. Osservare le adeguate limitazioni per il trattamento di pazienti a rischio (endocardite, gravidanza, allattamento, malattie contagiose, immunodeficienza, neutropenia, agranulocitosi, diabete, emofilia) e pazienti sotto terapia (radioterapia, chemioterapia, antibiotici).



Non utilizzare il manipolo AIR-FLOW PERIO con ugello immediatamente dopo la pulizia sottogengivale (con strumentazione manuale o a ultrasuoni).

BEHANDLING MED AIR-FLOW PERIO

Indikationer

Användning av AIR-FLOW handy 3.0 PERIO tillsammans med AIR-FLOW PERIO-handstycket och tillhörande munstycken rekommenderas för följande rengöringsprocedurer:

- Underhåll av tandköttsfickor som är djupare än 5 mm och upp till 10 mm djupa genom borttagning av biofilm.
- Underhåll av implantat.

Kontraindikationer



Patienter som lider av kronisk bronkit eller astma får inte, under några omständigheter, behandlas med en luftpolerande enhet. Luft- och pulverstrålen skulle kunna orsaka andningssvårigheter.





Behandling av djupa tandköttsfickor kan orsaka bakteriemi. Tillämpa lämpliga restriktioner för behandling av riskpatienter (endokardit, graviditet, amning, smittsam sjukdom, immunbrist, neutropeni, agranulocytos, diabetes, hemofili) och patienter som är under behandling (strålbehandling, kemoterapi, antibiotika).





Använd inte AIR-FLOW PERIO-handstycket med tillhörande munstycke omedelbart efter subgingival rengöring (ultraljuds- eller handinstrument).

 Predisposed persons may be sensitive to the powder. If allergic reactions are observed, stop using the product and completely remove it.

 The use of any other powder than the EMS powders for subgingival application would reduce the nozzle's service life. As a result the treatment would become ineffective and would increase the risk of emphysema.

 The powders provided by EMS are especially designed for use with the unit. Do not use powders from other manufacturers as this could damage the unit or could adversely affect its efficiency.

 For more details about the EMS powder, please read the relative operation instructions

 Une sensibilité à la poudre chez les personnes prédisposées n'est pas à exclure. Si des réactions allergiques se manifestent, cesser l'utilisation et enlever complètement le produit.

 Tout autre poudre que les poudres fournies par EMS pour application sous-gingivale réduirait la durée de vie de la busette et rendrait par conséquent le traitement inefficace et augmenterait les risques d'emphysème.

 Les poudres fournies par EMS sont spécialement conçues pour être utilisées avec le produit. Ne pas utiliser de poudre provenant d'autres fabricants car le produit pourrait être endommagé ou son efficacité compromise.

 Pour plus de détails concernant la poudre EMS, veuillez lire son mode d'emploi.

 Prädisponierte Personen reagieren u. U. auf das Pulver. Wenn allergische Reaktionen beobachtet werden, müssen Sie die Behandlung mit diesem Produkt sofort unterbrechen und Rückstände des Produkts sorgfältig entfernen.

 Die Verwendung von anderen als den von EMS angebotenen Pulvern für subgingivale Anwendungen verkürzt die Nutzungsdauer der Düsen Spitzen. Die Behandlung wird ineffektiv und das Risiko von Emphysemen steigt.

 Die EMS-Pulver wurden speziell für den Gebrauch mit dieser Behandlungseinheit entwickelt. Verwenden Sie keine Fremdprodukte, da die Behandlungseinheit sonst beschädigt oder in seiner Leistung beeinträchtigt werden kann.

 Weitere Informationen über EMS-Pulver finden Sie in den entsprechenden Bedienungsanweisungen.

 Hay personas predispuestas a ser sensibles al polvo. Si se observan reacciones alérgicas, interrumpa el uso del producto y retírelo completamente de la boca.

 El uso de polvos que no sean de EMS para la aplicación subgingival reducirá la vida útil de la cánula. Como resultado, el tratamiento será ineficaz y aumentará el riesgo de enfisema.

 Los polvos suministrados por EMS están especialmente diseñados para su uso con el aparato. No utilice polvos de otros fabricantes ya que podrían dañar el aparato o afectar negativamente su eficacia.

 Para obtener información más detallada sobre el polvo EMS, lea las instrucciones de empleo correspondientes

 È possibile che alcuni pazienti siano sensibili per predisposizione alla polvere. In caso di reazioni allergiche, interrompere l'uso e rimuovere completamente il prodotto.

 L'utilizzo di polveri diverse da quelle fornite da EMS per applicazioni sottogengivali provoca la riduzione della vita utile dell'ugello. Il trattamento risulta di conseguenza inefficace e comporta un maggior rischio di enfisema.

 Le polveri fornite da EMS sono studiate specificamente per l'utilizzo con l'unità. Non usare polveri di altri produttori in quanto potrebbero danneggiare l'unità o comprometterne l'efficacia.

 Per informazioni dettagliate sulla polvere EMS, consultate le relative istruzioni operative

 Predisponerade personer kan vara känsliga för pulvret. Om allergiska reaktioner observeras ska du avbryta användningen av produkten och avlägsna produkten fullständigt.

 Användning av något som helst annat pulver än EMS-pulvren för subgingival applicering förkortar munstyckets livslängd. Detta skulle leda till en ineffektiv behandling och skulle öka risken för emfysem.

 De pulver som tillhandahålls av EMS är särskilt avsedda för användning tillsammans med enheten. Använd inte pulver från andra tillverkare eftersom det kan skada enheten eller ha skadlig inverkan på dess effektivitet.

 För närmare information om EMS-pulvret, läs motsvarande bruksanvisning.

AIR-FLOW PLUS TREATMENT

Indications

The AIR-FLOW handy 3.0 PERIO, use with the handpiece AIR-FLOW PLUS, is recommended for the following cleaning procedures :

- Removal of biofilm from pockets up to 4mm
- Removal of biofilm supragingival and colorations

Contra-indications

 In order to avoid any risk of emphysema, hypersensitivity, bleeding and patient uncomfot, the use of supragingival powders (EMS CLASSIC, CLASSIC COMFORT and SOFT) is strictly forbidden during subgingival treatments (contacts with soft tissues, dentine, cementum).

 Patients suffering from chronic bronchitis or asthma must not, under any circumstances, be treated with an air polishing device. The jet of air and powder could cause respiratory difficulties.

 Predisposed persons may be sensitive to the powder. If allergic reactions are observed, stop using the product and completely remove it.

TRAITEMENT AIR-FLOW PLUS

Indications

L'AIR-FLOW handy 3.0 PERIO, utilisé avec la pièce à main AIR-FLOW PLUS, est recommandé pour le nettoyage des :

- Elimination du biofilm dans les poches parodontales jusqu'à 4mm
- Elimination du biofilm supra-gingival et des colorations

Contre-indications

 Afin d'éviter tout risque d'emphysème, d'hypersensibilité, de saignements et d'inconfort patient, l'utilisation des poudres supragingivales (EMS CLASSIC, CLASSIC COMFORT et SOFT) est strictement interdite lors de traitements sous-gingivaux (contact avec tissus mous, dentine, ciment).

 Les patients souffrant de bronchite chronique ou d'asthme ne doivent en aucun cas être traités avec un aéropolisseur. Le jet d'air et de poudre pourrait provoquer des difficultés respiratoires.

 Une sensibilité à la poudre chez les personnes prédisposées n'est pas à exclure. Si des réactions allergiques se manifestent, cesser l'utilisation et enlever complètement le produit.

BEHANDLUNG MIT DEM AIR-FLOW PLUS

Indikationen

Im Folgenden sind die Empfehlungen im Hinblick auf Reinigungsverfahren mit dem AIR-FLOW handy 3.0 PERIO und dem AIR-FLOW PLUS-Handstück aufgeführt:

- Entfernen von Biofilm aus bis zu 4 mm tiefen Parodontaltaschen.
- Entfernen von supragingivalem Biofilm und Verfärbungen

Gegenanzeigen

 Um jedwede Risiken von Emphysemen, Überempfindlichkeiten und Blutungen sowie ein Unbehagen des Patienten zu vermeiden, ist die Verwendung von supragingivalen Pulvern (EMS CLASSIC, CLASSIC COMFORT und SOFT) während der subgingivalen Behandlung (Kontakt mit Mundschleimhäuten, Dentin, Cementum) streng verboten.

 Patienten, die unter einer chronischen Bronchitis oder Asthma leiden, dürfen unter keinen Umständen mit einem Airpolishing-Gerät behandelt werden. Der aus Luft und Pulver bestehende Strahl kann Atemwegsprobleme verursachen.

 Prädisponierte Personen reagieren u. U. auf das Pulver. Wenn allergische Reaktionen beobachtet werden, müssen Sie die Behandlung mit diesem Produkt sofort unterbrechen und Rückstände des Produkts sorgfältig entfernen.

TRATAMIENTO AIR-FLOW PLUS

Indicaciones

El AIR-FLOW handy 3.0 PERIO con el mango AIR-FLOW PLUS está recomendado para realizar los siguientes procedimientos de limpieza:

- Extracción de biofilm de bolsas de hasta 4mm
- Extracción de biofilm supragingival y coloraciones

Contraindicaciones



Para evitar el riesgo de enfisema, hipersensibilidad, sangrado y molestias en el paciente, se prohíbe estrictamente el uso de polvos supragingivales (EMS CLASSIC, CLASSIC COMFORT y SOFT) durante los tratamientos subgingivales (contactos con tejidos blandos, dentina, cemento).



Los pacientes que sufren bronquitis crónica o asma no deben ser tratados, bajo ninguna circunstancia, con un dispositivo de pulido neumático. El chorro de aire y polvo podría provocar dificultades respiratorias.



Hay personas predisuestas a ser sensibles al polvo. Si se observan reacciones alérgicas, interrumpa el uso del producto y retirelo completamente de la boca.

TRATTAMENTO AIR-FLOW PLUS

Indicazioni

L'utilizzo di AIR-FLOW handy 3.0 PERIO con manipolo AIR-FLOW PLUS è consigliato per i seguenti trattamenti di pulizia:

- Rimozione di biofilm da tasche di profondità inferiore a 4 mm
- Rimozione di biofilm sopragengivale e colorazioni

Controindicazioni



Per evitare il rischio di enfisema, ipersensibilità, sanguinamento e disagio del paziente, è rigorosamente vietato utilizzare polveri sopragingivali (EMS CLASSIC, CLASSIC COMFORT e SOFT) durante i trattamenti sottogingivali (contatto con tessuti molli, dentina, cemento).



Non trattare in alcun caso pazienti che soffrono di bronchite cronica o asma con dispositivi di pulizia ad aria, in quanto il getto d'aria e le polveri potrebbero provocare difficoltà respiratorie.



È possibile che alcuni pazienti siano sensibili per predisposizione alla polvere. In caso di reazioni allergiche, interrompere l'uso e rimuovere completamente il prodotto.

BEHANDLING MED AIR-FLOW PLUS

Indikationer

Användning av AIR-FLOW handy 3.0 PERIO tillsammans med AIR-FLOW PLUS-handstycket rekommenderas för följande rengöringsprocedurer:

- Borttagning av biofilm från fickor på upp till 4 mm
- Borttagning av supragingivala biofilmer och missfärgningar

Kontraindikationer



För att förhindra alla risker för emfysem, överkänslighet, blödning och obehag för patienten är det strängt förbjudet att använda supragingivala pulver (EMS CLASSIC, CLASSIC COMFORT och SOFT) under subgingivala behandlingar (kontakt med mjukvävnad, dentin, cement).





Patienter som lider av kronisk bronkit eller astma får inte, under några omständigheter, behandlas med en luftpolerande enhet. Luft- och pulverstrålen skulle kunna orsaka andningssvårigheter.





Predisponerade personer kan vara känsliga för pulvret. Om allergiska reaktioner observeras ska du avbryta användningen av produkten och avlägsna produkten fullständigt.

 Do not direct the jet of powder toward fillings, or crown and bridgework as this could damage the restorations.

 Do not use the AIR-FLOW method on severely inflamed tissues.

 Never use an abrasive powder i.e. silica or alumina based. This would damage the unit.

 The powders provided by EMS are especially designed for use with the unit. Do not use powders from other manufacturers as this could damage the unit or could adversely affect its efficiency.

 For more details about the EMS powder, please read the relative operation instructions

 Ne jamais diriger le jet de poudre sur les composites, les obturations ou les ponts, sous peine de les endommager.

 Ne pas utiliser la méthode AIR-FLOW sur les tissus sévèrement inflammés.

 Ne jamais utiliser de poudre abrasive par ex. à base de silice ou d'alumine. Cela endommagerait l'appareil.

 Les poudres fournies par EMS sont spécialement conçues pour être utilisées avec le produit. Ne pas utiliser de poudre provenant d'autres fabricants car le produit pourrait être endommagé ou son efficacité compromise.

 Pour plus de détails concernant la poudre EMS, veuillez lire son mode d'emploi.

 Richten Sie den Pulverstrahl nicht auf Füllungen oder Kronen und Brücken, da die Restaurationen dadurch beschädigt werden könnten.

 Bei stark entzündetem Gewebe darf die AIR-FLOW-Methode nicht verwendet werden.

 Verwenden Sie unter keinen Umständen abrasive Pulver auf Kiesel- oder Tonerdebasis. Das könnte zu einer Beschädigung des Geräts führen.

 Die EMS-Pulver wurden speziell für den Gebrauch mit dieser Behandlungseinheit entwickelt. Verwenden Sie keine Fremdprodukte, da die Behandlungseinheit sonst beschädigt oder in seiner Leistung beeinträchtigt werden kann.

 Weitere Informationen über EMS-Pulver finden Sie in den entsprechenden Bedienungsanweisungen.

 No dirija el chorro de polvo a empastes, coronas o puentes ya que podría deteriorar las restauraciones.

 No utilice el método AIR-FLOW en tejidos severamente inflamados.

 No utilice nunca polvo abrasivo, por ejemplo compuestos de sílice o alúmina. Esto dañaría el aparato.

 Los polvos suministrados por EMS están especialmente diseñados para su uso con el aparato. No utilice polvos de otros fabricantes ya que podrían dañar el aparato o afectar negativamente su eficacia.

 Para obtener información más detallada sobre el polvo EMS, lea las instrucciones de empleo correspondientes

 Non dirigere il getto di polvere su otturazioni, corone o ponti, in quanto ciò potrebbe danneggiare i restauri.

 Non utilizzare il metodo AIR-FLOW su tessuti gravemente infiammati.

 Non utilizzare mai polveri abrasive, quali quelle a base di silice o allumina, in quanto potrebbero danneggiare l'unità.

 Le polveri fornite da EMS sono studiate specificamente per l'utilizzo con l'unità. Non usare polveri di altri produttori in quanto potrebbero danneggiare l'unità o comprometterne l'efficacia.

 Per informazioni dettagliate sulla polvere EMS, consultare le relative istruzioni operative

 Rikta inte pulverstrålen mot fyllningar eller kronor och bryggor eftersom det kan skada restaureringarna.

 Använd inte AIR-FLOW-metoden på svårt inflammerade vävnader.

 Använd aldrig ett slipande pulver, dvs. baserat på kiseldioxid eller aluminiumoxid. Detta skulle orsaka skada på enheten.

 De pulver som tillhandahålls av EMS är särskilt avsedda för användning tillsammans med enheten. Använd inte pulver från andra tillverkare eftersom det kan skada enheten eller ha skadlig inverkan på dess effektivitet.

 För närmare information om EMS-pulvret, läs motsvarande bruksanvisning.

INSTALLATION AND SETTING UP

Water supply

- Water Pressure: $1.0 \text{ bar} \leq P \leq 2.2 \text{ bar}$ (1000- 2200 hPa)
- Water temperature max. 40°C

Compressed air supply

- Air pressure : $2.7 \leq P \leq 3.5 \text{ bar}$ (2700-3500 hPa).



Use only dry and clean air (oil-free).

INSTALLATION ET BRANCHEMENT

Alimentation d'eau

- Pression alimentation d'eau: $1.0 \text{ bar} \leq P \leq 2.2 \text{ bar}$ (1000- 2200 hPa)
- Température d'eau max. 40°C

Alimentation d'air comprimé

- Pession d'air : $2.7 \leq P \leq 3.5 \text{ bar}$ (2700-3500 hPa).



Utilisez uniquement de l'air sec et propre (sans trace d'huile).

INSTALLATION UND EINRICHTUNG

Wasserversorgung

- Wasserdruck: $1,0 \text{ bar} \leq P \leq 2,2 \text{ bar}$ (1000- 2200 hPa)
- Wassertemperatur: max. 40°C

Druckluftversorgung

- Luftdruck: $2,7 \text{ bar} \leq P \leq 3,5 \text{ bar}$ (2700-3500 hPa).



Verwenden Sie ausschließlich trockene und saubere Luft (ölfrei).

INSTALACIÓN Y CONFIGURACIÓN

Toma de agua

- Presión del agua: $1,0 \text{ bar} \leq P \leq 2,2 \text{ bar}$ (1000- 2200 hPa)
- Temperatura máxima del agua: 40°C

Red de aire comprimido

- Presión de aire: $2,7 \leq P \leq 3,5 \text{ bar}$ (2700-3500 hPa).

 Utilice únicamente aire limpio y seco (sin aceites).

INSTALLAZIONE E MESSA IN SERVIZIO

Ingresso acqua

- Pressione dell'acqua: $1,0 \text{ bar} \leq P \leq 2,2 \text{ bar}$ (1000 - 2200 hPa)
- Massima temperatura dell'acqua: 40 °C

Alimentazione di aria compressa

- Pressione dell'aria: $2,7 \text{ bar} \leq P \leq 3,5 \text{ bar}$ (2700 - 3500 hPa).

 Utilizzare unicamente aria secca e pulita (priva di tracce di olio).

INSTALLATION OCH INSTÄLLNING

Vattentillförsel

- Vattentryck: $1,0 \text{ bar} \leq P \leq 2,2 \text{ bar}$ (1 000-2 200 hPa)
- Vattentemperatur högst 40 °C

Tryckluftstillförsel

- Lufttryck: $2,7 \leq P \leq 3,5 \text{ bar}$ (2 700-3 500 hPa).

 Använd endast torr och ren luft (oljefri).

Checking the turbine connection (Typical is shown)

Vérification du raccord de turbine (Raccord type illustré)

Überprüfen des Turbinenanschlusses (typischer Anschluss siehe Abbildung)

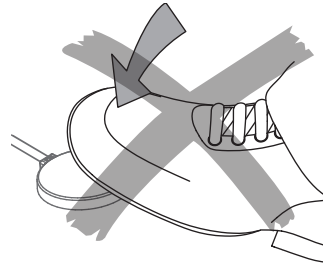

⚠ The unit is equipped with an adapter specially designed for the turbine connection of your dental unit. Only use the unit with this special turbine connection. To connect it to another type of turbine will damage it.

⚠ The turbine of your dental unit must not be under pressure when to connect the unit. Do not activate the turbine footpedal. If you have a turbine equipped with light, turn the light off.

⚠ Make sure the o-rings of your turbine connection are in good condition. A turbine connection with o-rings in bad condition can damage the unit.

⚠ L'appareil est équipé d'un adaptateur particulier, correspondant au raccord de turbine présent sur votre unit dentaire. Utilisez l'appareil seulement avec son raccord de turbine spécifique. Le brancher sur un autre raccord de turbine l'endommagerait.

⚠ La turbine de votre unité dentaire ne doit pas être sous pression pour connecter l'appareil. N'actionnez pas la pédale de commande de la turbine. Si vous disposez d'une turbine avec lumière, éteignez la lumière.

⚠ Assurez-vous que les o-rings de votre raccord de turbine sont en bon état. Un raccord de turbine avec des o-rings en mauvais état peut endommager l'appareil.

⚠ Die Behandlungseinheit ist mit einem Adapter ausgerüstet, der für den Turbinenanschluss Ihres zahnmedizinischen Gerätes bestimmt ist. Benutzen Sie das Gerät nur mit diesem Adapter. Andernfalls wird es beschädigt.

⚠ Um Ihr Gerät anzuschliessen, darf Ihre zahnmedizinische Behandlungseinheit nicht druckbeaufschlagt sein. Betätigen Sie nicht den Fusschalter der Turbine. Wenn Sie über eine Turbine mit Licht verfügen, schalten Sie bitte das Licht aus.

⚠ Achten Sie darauf, dass sich die O-Ringe Ihres Turbinenanschlusses in gutem Zustand befinden. Defekte O-Ringe am Turbinenanschluss können zu Schäden am Gerät führen.

Comprobación de la racor de turbina (se muestra racor típico)

Verifica del raccordo per la connessione turbina (raccordo tipico illustrato)

Kontrollera turbinanslutningen (typisk visas)

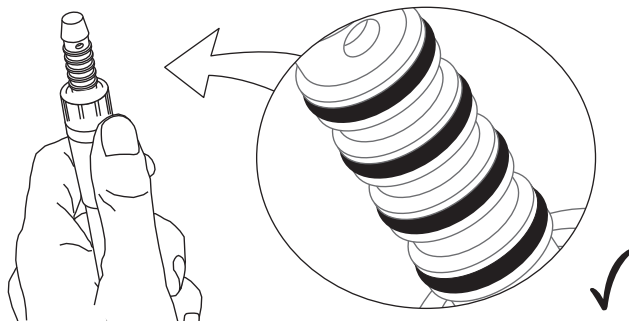

⚠ Este aparato está equipado con un adaptador especial, que corresponde al racor de turbina existente en su unidad dental. Utilice el aparato únicamente con su racor de turbina específico. Conectarlo con otro racor de turbina podría dañarlo.

⚠ La turbina de la unidad dental no debe tener presión al conectar el aparato. No accionar el pedal de mando de la turbina. Si dispone de una turbina con luz, apague la luz.

⚠ Asegúrese que las juntas tóricas del racor de turbina se encuentran en buen estado. Un racor de turbina con las juntas tóricas en mal estado podría dañar el aparato.

⚠ L'unità è dotata di un adattatore progettato specificamente per la connessione della turbina dell'unità dentale. Collegare l'unità solamente all'apposita connessione per turbina. La connessione a un altro tipo di turbina provoca danni all'apparecchio.

⚠ La turbina dell'unità dentale non deve essere sotto pressione al momento della connessione dell'unità. Non azionare il pedale di comando della turbina. Spegnerne la luce della turbina, se presente.

⚠ Assicurarsi che le guarnizioni ad anello del raccordo per turbina siano in buone condizioni. Guarnizioni danneggiate sul raccordo potrebbero danneggiare l'unità.

⚠ Enheten är utrustad med en adapter som är särskilt avsedd för turbinanslutningen på din tandläkarenhet. Enheten ska användas endast med denna särskilda turbinanslutning. Anslutning av enheten till en annan typ av turbin orsakar skada på enheten.

⚠ Turbinen på tandläkarenheten får inte vara trycksatt när den ansluts till enheten. Aktivera inte turbinpedalen. Om du har en turbin utrustad med belysning ska lampan stängas av.

⚠ Säkerställ att turbinanslutningens O-ringar är i gott skick. En turbinanslutning med O-ringar i dåligt skick kan skada enheten.

PREPARING FOR TREATMENT

Nozzle installation

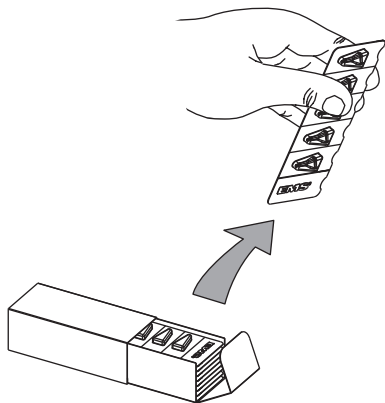

PRÉPARATION POUR LE TRAITEMENT

Mise en place de la busette

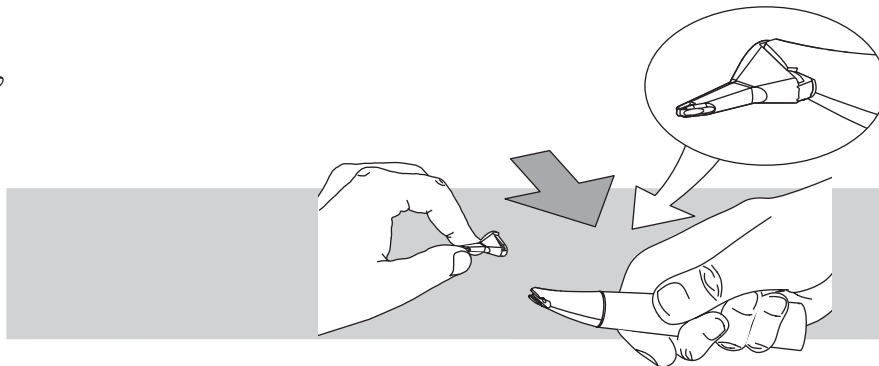

VORBEREITEN DER BEHANDLUNG

Einsetzen der Düse

 Do not use the nozzle in case of doubt that package seal was broken, or that package or the nozzle is damaged.

 The single use nozzle must be used for one single patient only. Never reuse a nozzle because treatment will be ineffective and the risk of emphysema will increase.

 The nozzle cannot be sterilized.

 Before each use, make sure the nozzle is correctly attached. The nozzle must be fully inserted.

 Ne pas utiliser la busette en cas de doute sur l'intégrité de l'emballage, ou si la busette ou l'emballage est endommagé.

 La busette est à usage unique et doit être utilisée pour le traitement d'un seul patient. Ne jamais réutiliser une busette car le traitement deviendrait inefficace et les risques d'emphysème augmenteraient.

 La busette ne peut pas être stérilisée.

 Avant chaque utilisation, vérifier la fixation de la busette. La busette doit être insérée jusqu'à l'arrêt.

 Bei Verdacht auf Beschädigung der Packungsversiegelung, der Verpackung oder der Düse ist die Düse nicht zu verwenden.

 Die Düse ist zum einmaligen Gebrauch bestimmt und darf nur bei einem einzigen Patienten angewendet werden. Düse in keinem Fall wiederverwenden; die Behandlung würde dadurch unwirksam und das Emphysemrisiko erhöht.

 Die Düse ist nicht sterilisierbar.

 Vor jedem Gebrauch den ordnungsgemäßen Sitz der Düse überprüfen. Die Düse muss vollständig eingeführt sein.

PREPARACIÓN PARA EL TRATAMIENTO

Instalación de la cánula

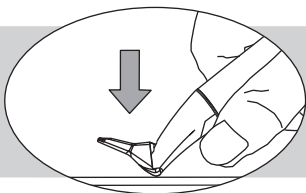

PREPARAZIONE PER IL TRATTAMENTO

Installazione dell'ugello

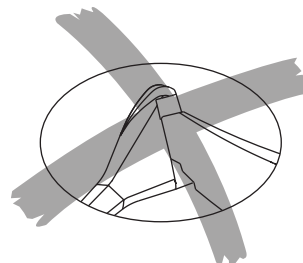
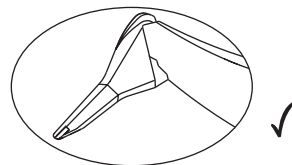



FÖRBEREDA FÖR BEHANDLING

Installation av munstycket

 No utilice la cánula si hay alguna duda de que el precinto del envase se haya roto, o si el envase o la cánula está dañada.

 La cánula de un solo uso debe ser utilizada únicamente por un solo paciente. No reutilice nunca una cánula porque el tratamiento será ineficaz y el riesgo de enfisema aumentaría.

 La cánula no puede esterilizarse.

 Antes de cada uso, compruebe que la cánula esté correctamente conectada. La cánula debe estar insertada hasta el tope.

 Non utilizzare l'ugello nel caso si sospetti che il sigillo della confezione sia stato compromesso e che la confezione o l'ugello siano danneggiati.

 L'ugello monouso è destinato all'utilizzo su un unico paziente. Non riutilizzare in alcun caso un ugello, in quanto il trattamento risulterebbe inefficace e comporterebbe un maggiore rischio di enfisema.

 L'ugello non è sterilizzabile.

 Prima di ciascun utilizzo, assicurarsi che l'ugello sia correttamente fissato. L'ugello deve essere inserito a fondo.

 Använd inte munstycket om det är tveksamt om förpackningens försegling har brutits eller om förpackningen eller munstycket har skadats.

 Munstycket för engångsbruk får användas endast för en enda patient. Munstycket får aldrig återanvändas eftersom behandlingen skulle bli ineffektiv och risken för emfysem skulle öka.

 Munstycket kan inte steriliseras.

 Kontrollera att munstycket är säkert fäst före varje användning. Munstycket måste vara fullständigt infört.

HANDPIECE CONNECTION

Drying the sterilized handpiece





CONNEXION DE LA PIÈCE À MAIN

Séchage de la pièce à main stérilisée

ANSCHLIESSEN DES HANDSTÜCKS

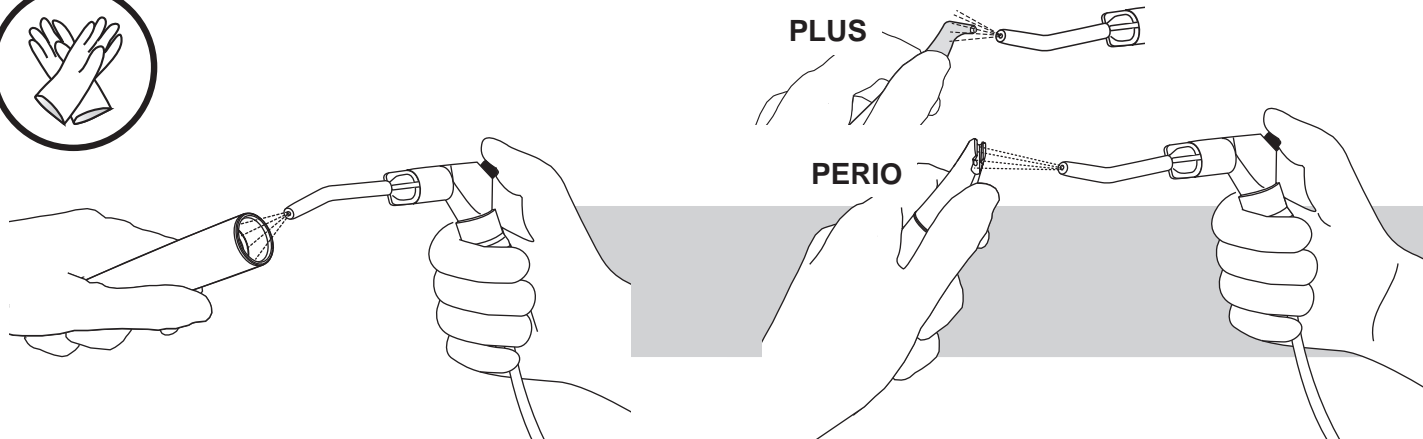
Trocknen des sterilisierten Handstücks





 Clean, disinfect and sterilize the handpiece before first use and after each treatment as described in the chapter "Cleaning, disinfecting and sterilizing" in this manual.

 Following the thermal disinfection, blow the interior of the handpiece from both sides with compressed air to eliminate possible humidity.

 Nettoyez, désinfectez et stérilisez la pièce à main avant la première mise en service et après chaque utilisation tel que décrit dans le chapitre "Nettoyage, désinfection et stérilisation" dans ce manuel.

 Après la thermo-désinfection, souffler l'intérieur de la pièce à main à partir des deux extrémités à l'air comprimé pour éliminer une éventuelle humidité résiduelle.

 Das Handstück muss vor der ersten Verwendung und nach jeder Behandlung gereinigt, desinfiziert und sterilisiert werden, wie in dieser Bedienungsanleitung im Kapitel „Reinigen, Desinfizieren und Sterilisieren“ beschrieben ist.

 Im Anschluss an die thermische Desinfektion das Innere des Handstücks mit Druckluft durchblasen, um eventuell vorhandene Restfeuchtigkeit zu beseitigen.

CONEXIÓN DEL MANGO

Secado del mango esterilizado

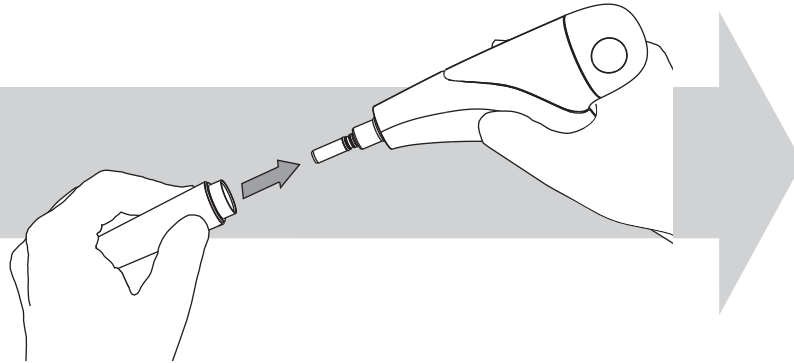

CONNESSIONE DEL MANIPOLO

Asciugare il manipoLO sterilizzato

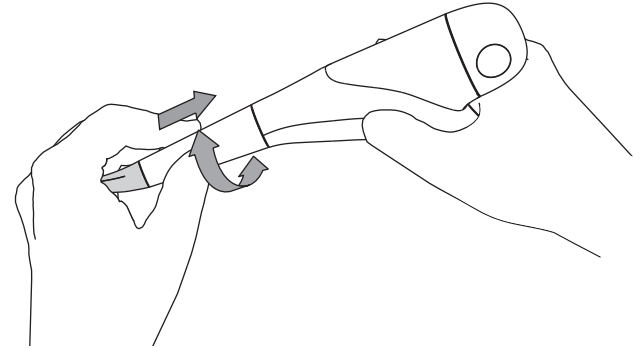



HANDSTYCKESANSLUTNING

Torka det steriliserade handstycket

 Limpie, desinfecte y esterilice el mango antes de cada tratamiento tal como se describe en el capítulo "Limpieza, desinfección y esterilización" de este manual.

 Después de la desinfección térmica, aplique aire caliente en el interior del mango por los dos lados para eliminar la humedad que pueda haber.

 Pulire, disinfettare e sterilizzare il manipoLO prima del primo utilizzo e dopo ciascun trattamento, come descritto nel capitolo "Pulizia, disinfezione e sterilizzazione" del presente manuale.

 Dopo aver eseguito la disinfezione termica, asciugare l'interno del manipoLO soffiando dell'aria compressa da entrambi i lati, in modo da eliminare eventuali tracce di umidità.

 Rengör, desinfektera och sterilisera handstycket före den första användningen och efter varje behandling enligt beskrivningen i kapitlet Rengöring, desinfektion och sterilisering i denna handbok.

 Efter värmedesinfektionen ska insidan av handstycket blåsas igenom med tryckluft från båda sidorna för att avlägsna eventuell fukt.

Connecting to the dental unit

Branchement à l'unité dentaire

Anschliessen an eine Behandlungseinheit

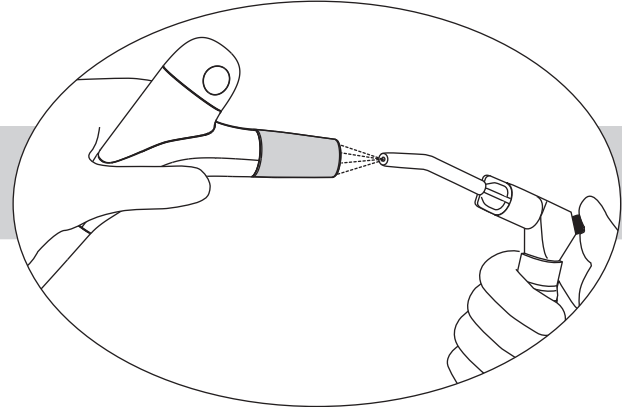
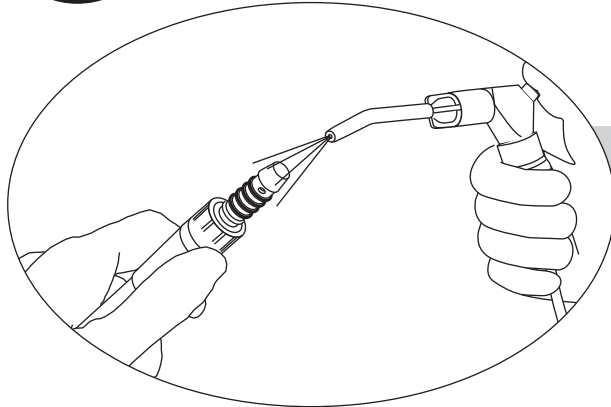

 The turbine connection and the connector must be absolutely dry. Moisture at the connection can cause blockage in the air/powder channels of the unit.

 Le raccord de turbine et l'adaptateur doivent être parfaitement sec. La présence d'humidité peut provoquer l'obturation des canaux de circulation air/poudre de l'appareil.

 Der Turbinenanschluss und der Adapter müssen vollständig trocken sein. Feuchtigkeit auf dem Turbinenanschluss kann zu Verstopfungen der Luft-/Pulverwege des Geräts führen.

Conexión de la unidad dental

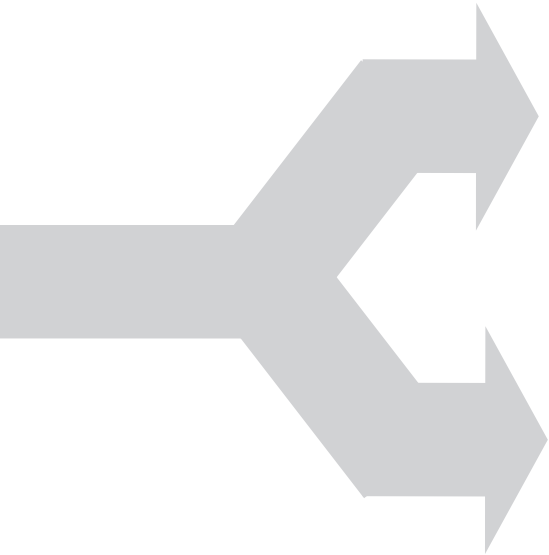

Connessione all'unità dentale

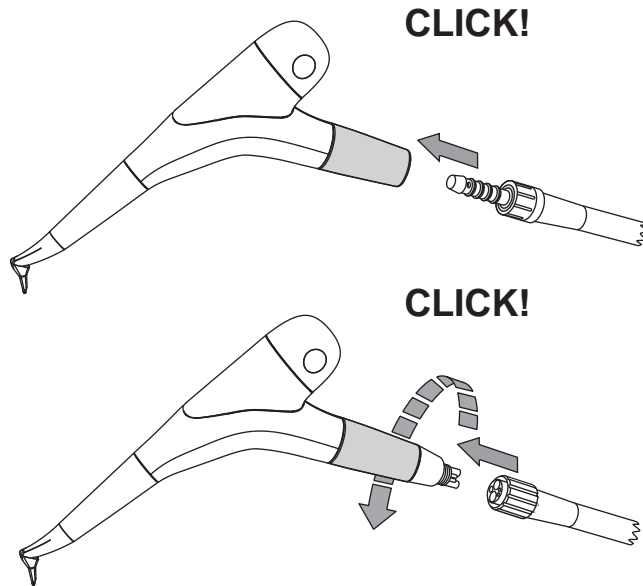

Ansluta till tandläkarenheten

⚠ El racor de turbina y el adaptador deben estar totalmente seco. La presencia de humedad en el racor de turbina puede provocar la obstrucción de los canales de circulación aire/polvo del aparato.

⚠ Il raccordo della turbina e l'adattatore devono essere perfettamente asciutti. L'eventuale presenza di umidità nella connessione può provocare l'otturazione dei canali di aria/polvere dell'apparecchio.

⚠ Turbinanslutningen och anslutningen måste vara fullkomligt torra. Fukt vid anslutningen kan orsaka blockering av enhetens luft-/pulverkanaler.

Setting the water flow rate



Réglage du débit d'eau

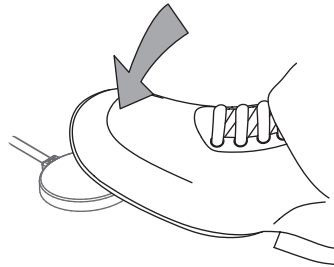



Einstellen der Wasserdurchflussmenge

 Never use the handpiece without water flow.

 It is better to set the water flow rate before using the device for the first time while the powder chamber is empty.

Set the water flow rate from dental unit to obtain a small continuous spray.

 Ne jamais utiliser la pièce à main sans débit d'eau.

 Il est plus facile de régler le débit d'eau de l'appareil avant la première utilisation quand la chambre à poudre est vide.

Régler le débit d'eau à partir de votre unité dentaire afin d'obtenir un petit jet continu.

 Niemals das Handstück ohne Wasserfluss verwenden.

 Die Wasserdurchflussrate lässt sich vor dem ersten Gebrauch des Geräts besser einstellen, wenn die Pulverkammer leer ist.

Durchflussrate am Handstück so einstellen, dass kontinuierlich ein feiner Wasserstrahl abgegeben wird.

Ajuste del caudal de agua

Regolare la portata dell'acqua

Ställa in vattnets flödes hastighet

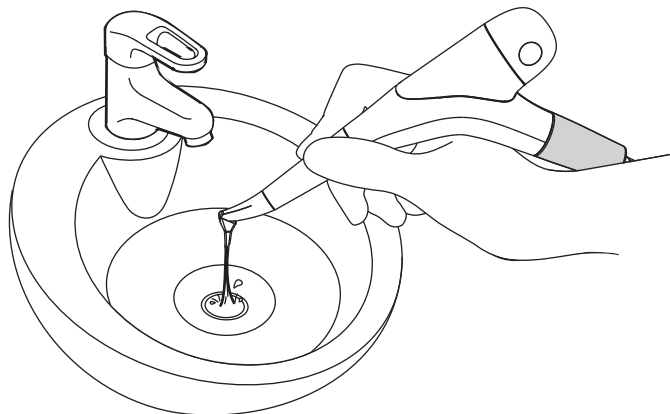

 No utilice nunca el mango sin flujo de agua.

 Es mejor ajustar el caudal de agua antes de usar el aparato por primera vez mientras la cámara de polvo está vacía.

Ajuste el caudal de agua de la unidad dental hasta obtener una pulverización pequeña y continua.

 Non usare mai il manipolo senza flusso d'acqua.

 Prima del primo utilizzo del dispositivo, è buona norma regolare la portata dell'acqua a comparto della polvere vuoto.

Impostare la portata dell'acqua in modo da ottenere un piccolo spruzzo continuo dal manipolo.

 Använd aldrig handstycket utan vattenflöde.

 Vattnets flödes hastighet ska helst ställas in innan enheten används för första gången och medan pulverkammaren är tom.

Ställ in vattnets flödes hastighet från tandläkarenheten så att du uppnår en liten, kontinuerlig sprej.

Filling the powder chamber with EASY FILL

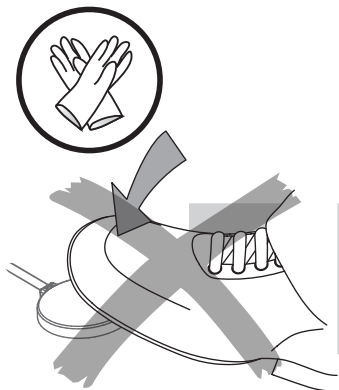

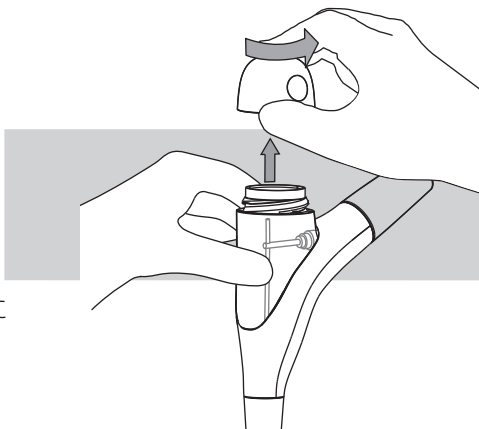

Remplissage de la chambre à poudre avec EASY FILL

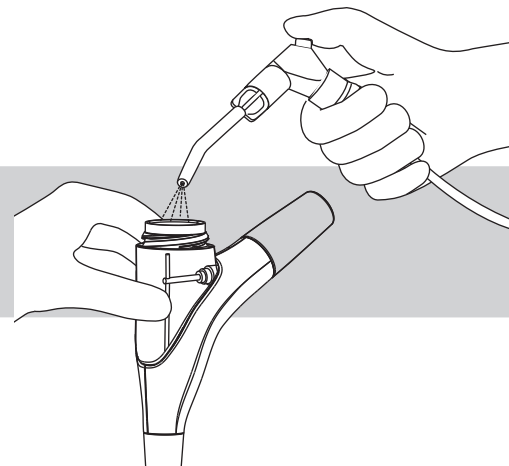

Befüllen der Pulverkammer mit EASY FILL





 Before using this product with the handpiece, please carefully read and follow the recommendations of the instruction manual originally delivered with this product.

 Make sure that the powder chamber and the cap of the powder chamber are absolutely dry. Moisture can cause the powder to cake.

 Use only powder provided by EMS.

 Do not go over the maximum limit as indicated on the picture above. The openings of the tubes should not be covered with powder. The tubes could get clogged.

 Close the bottle properly to preserve the powder of the humidity.

 Avant d'utiliser ce produit, veuillez lire attentivement et respecter les recommandations contenues dans les manuels d'instruction livrés avec ce produit.

 S'assurer que la chambre à poudre et le bouchon de chambre à poudre soient parfaitement secs. La présence d'humidité peut créer des concrétions dans la poudre.

 Utiliser uniquement de la poudre fournie par EMS.

 Ne pas dépasser la limite maximum comme indiqué sur l'illustration ci-dessus. Les orifices des tubes ne doivent pas être recouverts de poudre. Les canaux risqueraient d'être obturés.

 Fermer correctement la bouteille pour préserver la poudre de l'humidité.

 Lesen Sie die Bedienungsanleitung vor dem Verwenden dieses Produkts mit dem Handstück aufmerksam durch und folgen Sie den Empfehlungen in der Bedienungsanleitung, die im Lieferumfang dieses Produkts ursprünglich enthalten war.

 Sicherstellen, dass die Pulverkammer und die Verschlusskappe der Pulverkammer absolut trocken sind. Feuchtigkeit kann dazu führen, dass das Pulver verklumpt.

 Ausschließlich Pulver von EMS verwenden.

 Die maximale Füllgrenze nicht überschreiten, wie in der obigen Abbildung gezeigt. Die Öffnungen der Leitungen dürfen nicht mit Pulver bedeckt sein. Anderenfalls können die Leitungen verstopfen.

 Flasche ordnungsgemäß verschliessen, um das Pulver vor Feuchtigkeit zu schützen.

Relleño de la cámara de polvo con EASY FILL

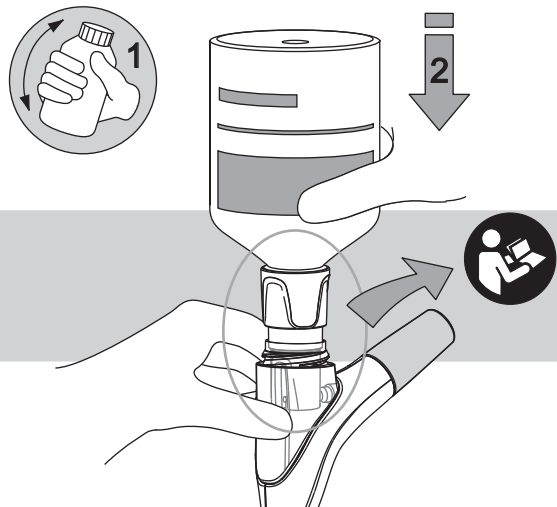

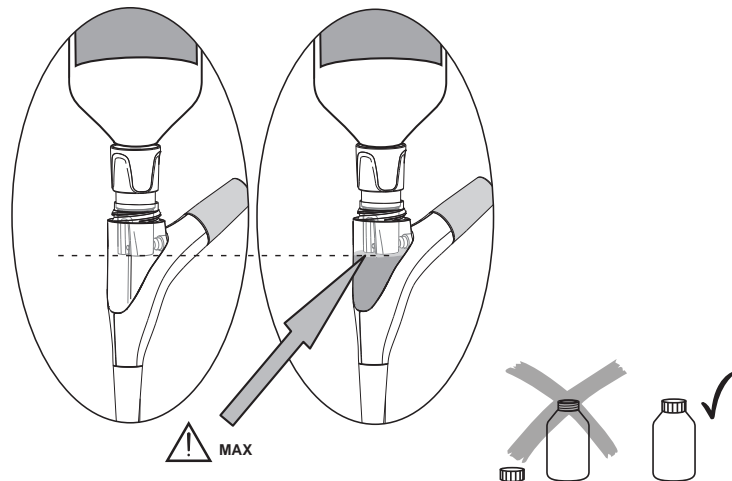

Riempire il comparto della polvere con EASY FILL





Fylla pulverkammaren med EASY FILL

 Antes de usar este producto, por favor lea y siga cuidadosamente las recomendaciones del manual de instrucciones recibido originalmente con este producto.

 Asegúrese de que la cámara de polvo y el tapón de la misma están totalmente secos. La humedad puede hacer que el polvo se solidifique.

 Utilice únicamente polvo suministrado por EMS.

 No supere el límite máximo tal como se indica en la imagen de arriba. Las aperturas de los tubos no deben estar cubiertas con polvo. Los tubos se podrían obturar.

 Cierre la botella correctamente para preservar el polvo de la humedad.

 Prima di utilizzare il prodotto con il manipolo, leggere attentamente e osservare le raccomandazioni contenute nel manuale di istruzioni fornito con il prodotto.

 Assicurarsi che il comparto della polvere e il relativo coperchio siano completamente asciutti. In presenza di umidità la polvere potrebbe rapprendersi.

 Usare unicamente polveri fornite da EMS.

 Non eccedere il limite di riempimento indicato nella figura sovrastante. Evitare di coprire le aperture dei tubi con la polvere, per evitarne l'otturazione.

 Chiudere correttamente il comparto in modo da isolare la polvere dall'umidità.

 Innan du använder denna produkt med handstycket ska du noga läsa igenom och följa rekommendationerna i den användarhandbok som medföljde vid den ursprungliga leveransen av produkten.

 Säkerställ att pulverkammaren och pulverkammarens lock är fullkomligt torra. Fukt kan leda till att pulvret bildar klumpar.

 Använd endast pulver som tillhandahållits av EMS.

 Överskrid inte maxgränsen enligt bilden ovan. Slangarnas öppningar får inte täckas över med pulver. Det kan leda till att slangarna täpps till.

 Stäng flaskan korrekt för att skydda pulvret från fuktigheten.

Closing the cap

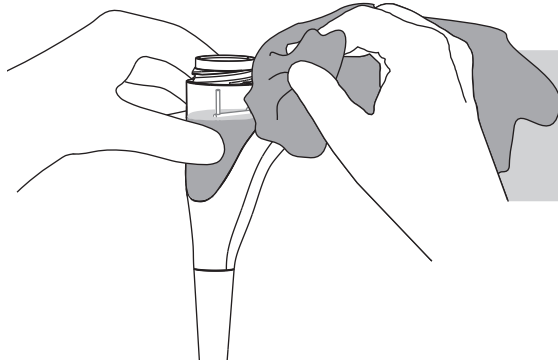

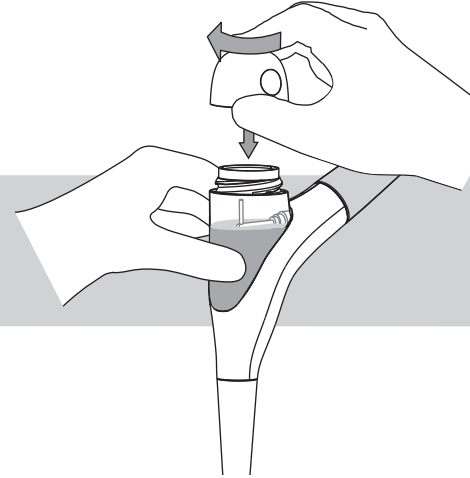

Fermeture du bouchon

Schliessen des Schraubverschlusses



Clean the threads of the powder chamber before screwing on the cap.

 Ensure that the cap is correctly screwed to avoid projection of powder.

 Do not shake the device as this could cause the powder to clog the tubes.

Check that you get a water spray.

Nettoyer le pas de vis de la chambre à poudre avant de visser le couvercle.

 S'assurer que le bouchon est correctement vissé pour éviter des projections de poudre.

 Ne pas agiter l'appareil. La poudre pourrait obturer les canaux.

Vérifiez que vous avez un spray d'eau.

Vor dem Aufschauben der Verschlusskappe das Gewinde der Pulverkammer säubern.

 Sicherstellen, dass die Verschlusskappe korrekt aufgeschraubt ist, um ein Austreten des Pulvers zu verhindern.

 Gerät nicht schütteln, andernfalls kann das Pulver die Leitungen verstopfen.

Prüfen, dass ein Wasserstrahl austritt.

Cierre del tapón

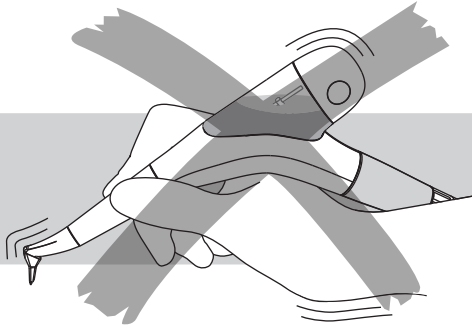

Chiudere il coperchio

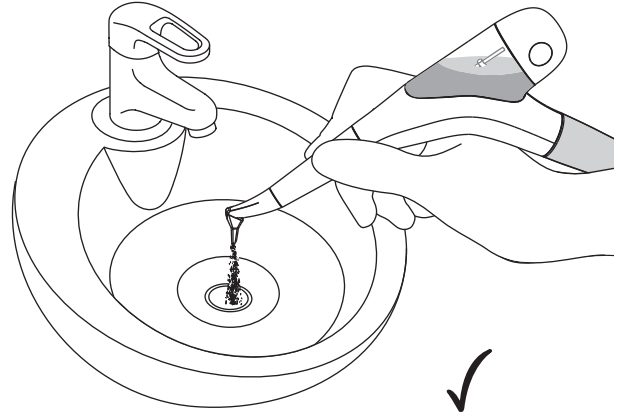

Limpie la rosca de la cámara de polvo antes de enroscar el tapón.

 Asegúrese de que el tapón está correctamente enroscado para evitar la proyección del polvo.

 No agite el dispositivo porque podría provocar que el polvo atascara los tubos.

Compruebe que obtiene una pulverización de agua.

Pulire la filettatura del comparto della polvere prima di avvitare il coperchio.

 Per evitare che la polvere venga gettata fuori, assicurarsi che il coperchio sia avvitato saldamente.

 Non scuotere il dispositivo in quanto in tal modo la polvere potrebbe otturare i tubi.

Assicurarsi di ottenere un getto d'acqua.

Stänga locket

Rengör gängorna på pulverkammaren innan du skruvar på locket.

 Se till att locket skruvas fast korrekt för att förhindra att pulver kastas ut.

 Skaka inte enheten eftersom det kan leda till att pulvret täpper till slangarna.

Kontrollera att du får en vattensprej.

PRECAUTIONS

Wear a mask and eye protection



PRECAUTIONS D'EMPLOI

Port de masque et lunettes de protection





VORSICHTSMASSNAHMEN

Maske und Augenschutz tragen

 A powder jet accidentally directed into the eye can cause severe ocular injury. Therefore it is strongly recommended for all persons to wear eye protection during treatment.

 To limit the risk of bacterial or viral infections and inhalation of powder, we recommend to the dentist and the hygienist to wear gloves, protective glasses and a safety mask of protection.

 The contact lenses or glasses of the patient may get dirty during the treatment. We recommend to take them off.

 The nozzle should never be pointed toward the patient before, during and after operation.

 Un jet de poudre accidentellement dirigé dans l'œil peut provoquer une blessure oculaire grave. Pendant le traitement, nous conseillons vivement à toutes les personnes de porter des lunettes de protection.

 Pour limiter le risque d'infections bactériennes ou virales et l'inhalation de poudre, nous conseillons au dentiste et à l'hygiéniste de porter des gants et un masque de protection.

 Les lunettes ou les lentilles de contact du patient risquent d'être souillées durant le traitement. Nous recommandons de les enlever.

 Il ne faut jamais pointer la buse vers le patient avant, pendant et après le traitement.

 Wenn der Pulverstrahl versehentlich ins Auge gelangt, kann er schwere Augenverletzungen verursachen. Es wird daher dringend empfohlen, dass alle Beteiligten während der Behandlung einen Augenschutz tragen.

 Um die Gefahr von Bakterien- und Virusinfektionen sowie des Einatmens von Pulver gering zu halten, wird empfohlen, dass Zahnarzt und Hygieniker eine Schutzmaske tragen.

 Kontaktlinsen oder Brille des Patienten können durch die Behandlung verschmutzt werden. Es wird empfohlen, sie herauszunehmen bzw. abzusetzen.

 Die Düse darf vor, während und nach der Behandlung keinesfalls auf den Patienten gerichtet werden.

PRECAUCIONES

Use una máscara y gafas protectoras



 Un chorro de polvo dirigido accidentalmente a los ojos puede causar una lesión ocular grave. Por lo tanto, se recomienda encarecidamente que todas las personas lleven gafas protectoras durante el tratamiento.

 A fin de limitar el riesgo de infecciones bacterianas o víricas, y la inhalación de polvo, recomendamos al odontólogo y al higienista que usen una máscara protectora de seguridad.

 Las lentes de contacto o las gafas del paciente pueden ensuciarse durante el tratamiento. Recomendamos retirarlas.

 La cánula no debe apuntar nunca hacia el paciente antes, durante y después de la operación.

PRECAUZIONI

Indossare una mascherina e occhiali protettivi

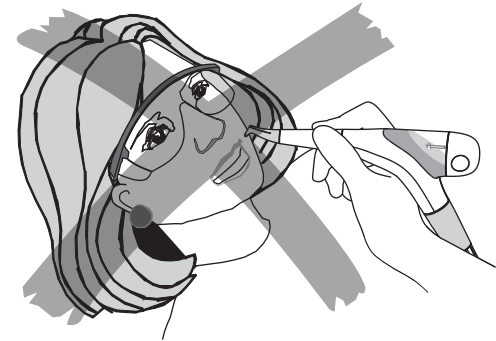

 Un getto di polvere accidentalmente diretto negli occhi può provocare gravi lesioni oculari. È pertanto assolutamente necessario che durante il trattamento tutte le persone coinvolte indossino occhiali protettivi.

 Per limitare il rischio di infezioni batteriche o virali e l'inhalazione di polvere, raccomandiamo al dentista e all'igienista di indossare una mascherina protettiva.

 Le lenti a contatto del paziente durante il trattamento potrebbero sporcarsi. È consigliabile pertanto rimuoverle...

 L'ugello non deve mai essere puntato verso il paziente, né prima, né durante, né dopo l'intervento.

FÖRSIKTIGHETSÅTGÄRDER

Använd mask och ögonskydd

 En pulverstråle som oavsiktligt riktas in i ögat kan orsaka allvarlig ögonskada. Därför rekommenderar vi starkt att alla personer bär ögonskydd under behandlingen.

 För att begränsa risken för bakterie- eller virusinfektioner och inandning av pulver rekommenderar vi att tandläkaren och tandhygienisten bär handskar, skyddsglasögon och en säkerhetsmask som skydd.

 Patientens kontaktlinser eller glasögon kan bli smutsiga under behandlingen. Vi rekommenderar att de tas av.

 Munstycket får aldrig riktas mot patienten före, under och efter drift.

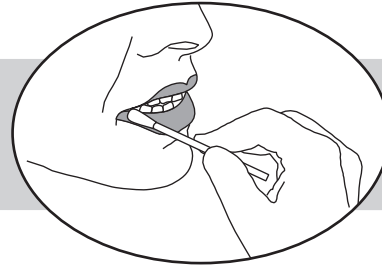

Rinsing the patient mouth before treatment for at least 30 seconds with the BacterX® pro* solution will greatly prevent bacteria development during the treatment.

* BacterX® pro is not available in the USA.

Application of Vaseline® on patient's lips will prevent them becoming dry and chapped.

The cotton rolls stop the flow of saliva, part the lips and protect the gums.

Le rinçage de la bouche du patient, avant traitement pendant un minimum de 30 secondes, avec la solution BacterX® pro permet de réduire la transmission microbienne au cours du traitement.

Nous vous recommandons d'appliquer de la Vaseline® sur les lèvres du patient pour éviter le dessèchement et les gerçures des commissures des lèvres.

Les rouleaux de coton stoppent le flux de salive, écartent les lèvres et protègent les gencives.

Indem der Patient vor der Behandlung mindestens 30 Sekunden lang seinen Mund mit einer BacterX® pro*-Lösung spült, wird die bakterielle Entwicklung während der Therapie weitgehend eingedämmt.

* BacterX® pro ist in den USA nicht erhältlich.

Durch Auftragen von Vaseline® auf die Lippen des Patienten wird verhindert, dass die Lippen trocken und rissig werden.

Watterollen halten den Speichelfluss zurück, spreizen die Lippen ab und schützen das Zahnfleisch.

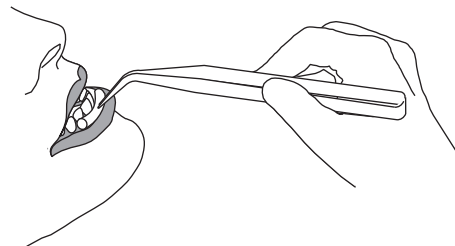

Enjuagar la boca del paciente antes del tratamiento durante al menos 30 segundos con la solución BacterX® pro* evitará en gran medida el desarrollo de bacterias durante el tratamiento.

* BacterX® pro no está disponible en EE.UU.

La aplicación de Vaseline® en los labios del paciente evitará que se sequen y agrieten

Los rollos de algodón detienen el flujo de saliva, separan los labios y protegen las encías.

Sciacquare la bocca del paziente prima del trattamento per almeno 30 secondi con la soluzione BacterX® pro* per prevenire considerevolmente lo sviluppo di batteri durante il trattamento.

* BacterX® pro non è disponibile negli USA.

Applicare della Vaseline® sulle labbra del paziente per evitare che diventino secche e screpolate.

I tamponi di cotone arrestano il flusso di saliva, separano le labbra e proteggono le gengive.

Sköljning av patientens mun före behandlingen under minst 30 sekunder med BacterX® pro*-lösningen ger en stark förebyggande effekt mot bakterietillväxt under behandlingen.

* BacterX® pro är inte tillgängligt i USA.

Bestrykning av patientens läppar med Vaseline® förhindrar att de blir torra och nariga.

Bomullsrullarna stoppar salivflödet, håller undan läpparna och skyddar tandköttet.

AIR-FLOW PERIO TREATMENT

Power setting air/powder and water flow rate adjustment

TRAITEMENT AIR-FLOW PERIO

Réglages de puissance air/poudre et débit d'eau

BEHANDLUNG MIT DEM AIR-FLOW PERIO

Leistungseinstellung für die Luft-/Pulver- und Wasserdurchflussmenge

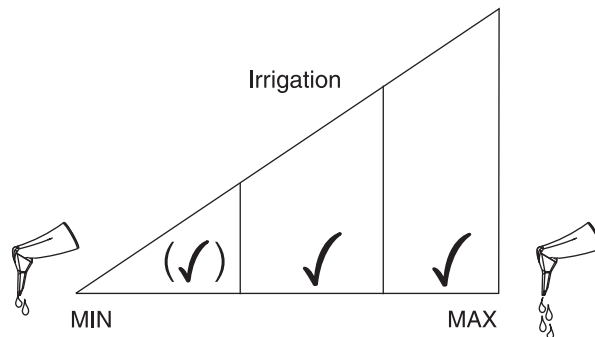

 Never use the PERIO-FLOW handpiece without water flow; this could cause lesions in the treatment area.

- Start the treatment with water flow rate adjustment control set at medium setting. Then adjust the irrigation to obtain a flow as required for treatment.
- Start the treatment with the power setting air/powder control to the minimum setting. It can then be adjusted as required during the treatment.

 Ne jamais utiliser la pièce à main PERIO-FLOW à sec, ceci pourrait occasionner des lésions dans la zone de traitement.

- Commencez le traitement avec le réglage de débit d'eau en position moyenne. Régler ensuite l'irrigation afin d'obtenir un débit adapté au traitement.
- Commencez le traitement avec le réglage de puissance air/poudre en position minimale. Il pourra être ensuite augmenté en cours du traitement selon les besoins.

 Das PERIO-FLOW-Handstück darf grundsätzlich nicht ohne Wasser verwendet werden, da dies zu Läsionen im behandelten Bereich führen kann.

- Beginnen Sie die Behandlung mit einer mittleren Einstellung für die Wasserdurchflussrate. Anschließend passen Sie die Stärke der Spülung an die Erfordernisse der jeweilige Behandlung an.
- Beginnen Sie die Behandlung mit einer Minimaleinstellung für das Luft-/Pulvergemisch. Die Einstellung kann während der Behandlung angepasst werden.

TRATAMIENTO AIR-FLOW PERIO

Ajuste de la mezcla aire/polvo y del caudal de agua

TRATTAMENTO AIR-FLOW PERIO

Regolazione della potenza aria/polvere e della portata dell'acqua

BEHANDLING MED AIR-FLOW PERIO

Ange effektinställning för luft/pulver och ställa in vattnets flödes hastighet

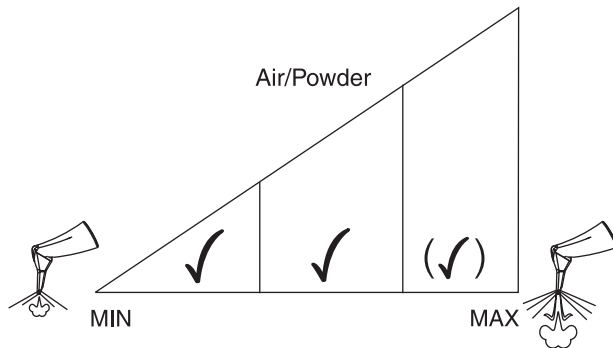

El mango PERIO-FLOW no debe utilizarse en ningún caso sin caudal de agua puesto que provocaría lesiones en la zona del tratamiento.

- Inicie el tratamiento con el control de ajuste del caudal de agua en la posición media. A continuación ajuste la irrigación para obtener el caudal que se necesite para el tratamiento.
- Inicie el tratamiento con el control de potencia de aire/polvo en la posición mínima. Se puede ajustar según sea necesario durante el tratamiento.



Non utilizzare mai il manopolo PERIO-FLOW senza flusso d'acqua, in quanto ciò potrebbe provocare lesioni alla zona trattata.

- Cominciare il trattamento con la portata dell'acqua regolata su un valore intermedio. Regolare quindi l'irrigazione in modo da ottenere il flusso desiderato per il trattamento.
- Cominciare il trattamento con potenza aria/polvere impostata al minimo, per poi regolarne il valore come richiesto.



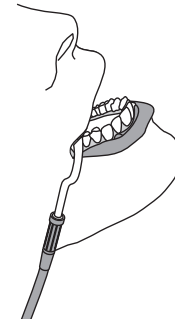
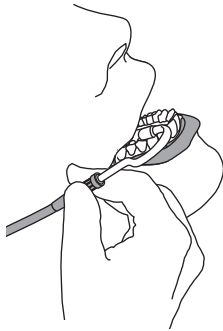

Använd aldrig PERIO-FLOW-handstycket utan vattenflöde eftersom detta kan orsaka lesioner i behandlingsområdet.

- Starta behandlingen med reglaget för inställning av vattnets flödes hastighet inställt på ett medelhögt värde. Justera sedan spolningen så att du uppnår det flöde som behövs för behandlingen.
- Starta behandlingen med reglaget för effektinställning för luft/pulver inställt på det minsta värdet. Det kan sedan justeras efter behov under behandlingen.





Position the pump for sublingual aspiration.

 Use the high-speed evacuator of your dental unit to evacuate the air/powder mixture deviated by the treated tooth.

 The handpiece and the high-speed evacuator must be handled by the same operator. The high-speed evacuator is thus directed in an optimal way towards the nozzle.

Positionner la pompe à salive pour une aspiration sublinguale.

 Utiliser la grosse canule d'aspiration de votre unit dentaire pour évacuer le mélange air/poudre dévié par la dent traitée.

 La pièce à main et la canule d'aspiration doivent être manipulées par le même opérateur. La canule d'aspiration est ainsi dirigée de manière optimale vers la buse.

Den kleinen Speichelsauger so positionieren, dass unter der Zunge freigesaugt wird.

 Verwenden Sie die grosse Absaugkanüle zum Absaugen des abprallenden Luft-Pulvergemisches.

 Das Handstück und die Absaugkanüle sollten von derselben Person geführt werden. Nur so ist die optimale Führung der Absaugkanüle zur Düsen Spitze gewährleistet.

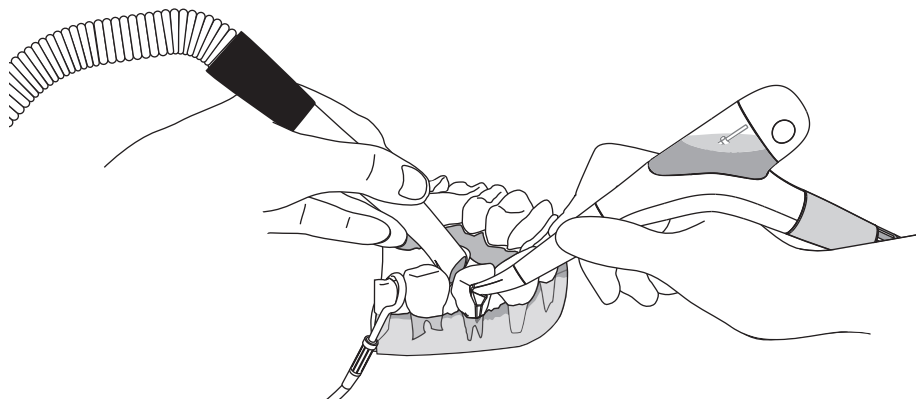

Coloque la bomba para la aspiración sublingual.

☞ Utilice el aspirador de alta velocidad de la unidad dental para aspirar la mezcla de aire/polvo desviada por el diente tratado.

☞ El mango y el aspirador de alta velocidad deben estar en las manos de una sola persona. De este modo el aspirador de alta velocidad se coloca en una dirección óptima hacia la cánula.

Posizionare la cannula aspirasaliva in modo da ottenere aspirazione sublinguale.

☞ Utilizzare la grossa cannula di aspirazione dell'unità dentale per evacuare la miscela aria/polvere deviata dal dente trattato.

☞ Il manipolo e la cannula di aspirazione ad alta velocità devono essere maneggiati dallo stesso operatore, in modo che la seconda sia diretta in maniera precisa verso l'ugello.

Placera pumpen för sublingual aspiration.

☞ Använd höghastighetsutsugen på tandläkarenheten för att suga bort den luft/pulverblandning som avböjs av den behandlade tanden.

☞ Handstycket och höghastighetsutsugen måste hanteras av samma operatör. Höghastighetsutsugen riktas på så sätt optimalt mot munstycket.

Working Technique

Technique de travail

Arbeitstechnik

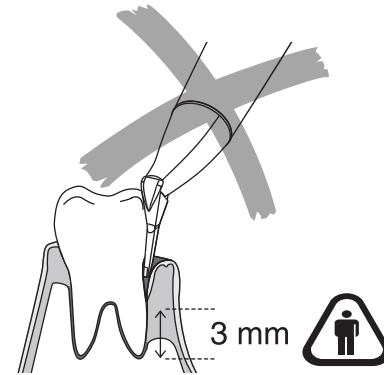
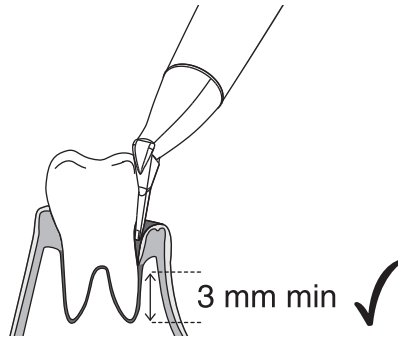



The nozzle length enables cleaning pockets over 5 mm deep.

 Never treat with AIR-FLOW handy 3.0 PERIO the pockets down to the apex. At least 3 mm of bone must be present to prevent the risk of emphysema. Verify with radiographs pre-treatment.

 Do not use the PERIO-FLOW method immediately after a sub gingival scaling or a root planning treatment.

La longueur de la buse permet le nettoyage de poche de profondeur supérieure à 5 mm.

 Ne jamais traiter avec le AIR-FLOW handy 3.0 PERIO des poches allant jusqu'à l'apex. Il doit rester au moins 3 mm d'os afin d'éviter les risques d'emphysèmes. Vérifier à l'aide des radiographies de pré-traitement.

 Ne pas utiliser la méthode PERIO-FLOW immédiatement après un traitement par détartrage sous-gingival ou surfacage radiculaire.

Die Länge der Düse ermöglicht die Reinigung von über 5 mm tiefen Zahnfleischtaschen.

 Behandeln Sie die Taschen mit dem AIR-FLOW handy 3.0 PERIO niemals bis zum Apex. Mindestens 3 mm Knochen müssen vorhanden sein, um die Emphysembildung zu verhindern. Prüfen Sie dies mit Röntgenaufnahmen vor der Behandlung.

 Verwenden Sie die PERIO FLOW-Methode nicht unmittelbar nach der Behandlung mit subgingivalen Scaling oder einer Wurzelglättung.

La longitud de la cánula permite limpiar bolsas de hasta 5 mm de profundidad.



Al hacer tratamientos con AIR-FLOW handy 3.0 PERIO nunca se debe profundizar hasta el fondo de las bolsas. Debe haber 3 mm de hueso como mínimo para evitar el riesgo de enfisema. Verifíquelo con radiografías previas al tratamiento.



El método PERIO-FLOW no debe utilizarse después de un tratamiento de raspado gingival o alisado radicular.

La lunghezza dell'ugello consente la pulizia di tasche con profondità superiore a 5 mm.



Non usare AIR-FLOW handy 3.0 PERIO per trattare le tasche fino all'apice. Devono essere presenti almeno 3 mm di osso per evitare il rischio di enfisema. Verificare tramite radiografie pre-trattamento.



Non utilizzare il metodo PERIO-FLOW immediatamente dopo un'ablazione sottogengivale o un trattamento di pulizia radicolare.

Munstyckets längd gör det möjligt att rengöra fickor som är över 5 mm djupa.



Behandla aldrig fickorna ned till apex med AIR-FLOW handy 3.0 PERIO. Minst 3 mm ben måste finnas för att förhindra risken för emfysem. Kontrollera med röntgenbilder före behandlingen.



Använd inte PERIO-FLOW-metoden omedelbart efter subgingival borttagning av plack och tandsten eller en rotplaningsbehandling.

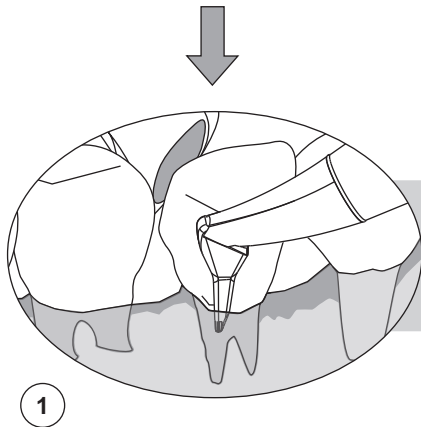

"ON"
5 SEC

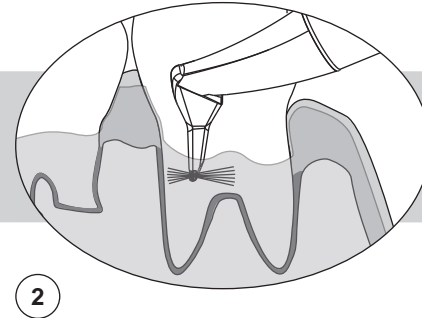

1. Insert the nozzle into the periodontal pocket. The penetration depth depends on the pocket depth. Do not force the nozzle into the pocket because this could hurt soft tissues.

2. When the nozzle is inserted in the pocket, press the pedal of your device for 5 seconds.

3. Place the nozzle inside the pocket for 5 seconds maximum per site. Repeated insertion of the nozzle in the same site is not recommended. Carry on the treatment with short tiny vertical motions of the nozzle.

EMS powder/air mixture confined by a water jet is sprayed into the periodontal pocket. Due to the mechanical action of the air, powder and water spray, the subgingival biofilm is eliminated from the root surface.

1. Introduire la busette dans la poche parodontale. La profondeur de pénétration dépend de la profondeur de la poche. Ne pas forcer l'introduction de la busette dans la poche car cela pourrait endommager les tissus mous.

2. Lorsque la busette est introduite dans la poche, actionner la pédale de l'appareil dentaire pendant 5 secondes.

3. Placer la busette à l'intérieur de la poche pendant 5 secondes maximum au même endroit. Répéter l'insertion de la busette du même côté n'est pas conseillé. Réaliser le traitement en effectuant des petits mouvements verticaux avec la busette.

Un spray composé d'un mélange air et de la poudre EMS confiné par un jet d'eau est alors projeté dans la poche parodontale. Par l'action mécanique de l'ensemble air poudre et eau, le biofilm subgingival est éliminé de la surface de la racine.

1. Düse in die Zahnfleischtasche einführen. Die Eindringtiefe richtet sich nach der Taschentiefe. Düse nicht mit Gewalt in die Tasche vorschieben, andernfalls kann das Weichteilgewebe geschädigt werden.

2. Wenn die Düse in der Tasche liegt, 5 Sekunden lang den Fusschalter des Gerätes betätigen.

3. Düsenspitze maximal 5 Sekunden in eine Tasche halten. Von einem wiederholten Einführen der Düsenspitze in die gleiche Tasche wird abgeraten. Behandlung mit kurzen, vorsichtigen vertikalen Bewegungen der Düse fortsetzen.

EMS-Pulver/Luft-Gemisch, begrenzt durch einen Wasserstrahl, wird in die Zahnfleischtasche gesprüht. Durch die mechanische Einwirkung von Luft, Pulver und Wasserspray wird der subgingivale Biofilm von der Oberfläche der Zahnwurzel entfernt.

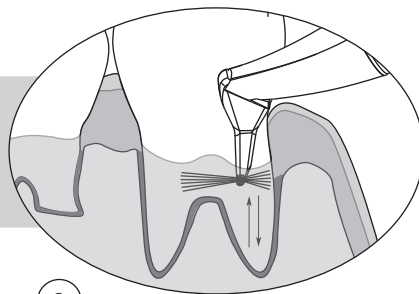

3

1. Inserte la cánula en la bolsa periodontal. La profundidad de penetración depende de la profundidad de la bolsa. No fuerce la introducción de la cánula en la bolsa porque podría dañar los tejidos blandos.

2. Cuando inserte la cánula en la bolsa, presione el pedal del dispositivo durante 5 segundos.

3. Coloque la cánula dentro del bolsillo durante 5 segundos como máximo en el mismo sitio. No se recomienda la inserción repetida de la cánula en el mismo sitio. Realice el tratamiento desplazando la cánula con pequeños movimientos verticales.

La mezcla de aire y polvo EMS confinada por un inyector de agua se pulveriza en la bolsa periodontal. El biofilm subgingival se elimina de la superficie de la raíz por la acción mecánica del aire, el polvo y el agua pulverizada.

1. Inserire l'ugello nella tasca parodontale. La profondità di penetrazione dipende dalla profondità della tasca. Non forzare l'ugello nella tasca per non lesionare i tessuti molli.

2. Dopo aver inserito l'ugello nella tasca premere il pedale del dispositivo per 5 secondi.

3. Posizionare l'ugello all'interno della tasca per un massimo di 5 secondi per sito. Si sconsiglia l'inserimento ripetuto dell'ugello nello stesso sito. Procedere con il trattamento eseguendo brevi movimenti verticali con l'ugello.

La miscela aria/polvere EMS, delimitata dal getto d'acqua, viene spruzzata all'interno della tasca parodontale. Grazie all'azione meccanica di aria, polvere e getto d'acqua, il biofilm sottogengivale viene eliminato dalla superficie.

1. För in munstycket i tandköttsfickan. Penetrationsdjupet beror på fickans djup. Tvinga inte in munstycket i fickan eftersom detta kan skada mjukvävnaden.

2. När munstycket har förts in i fickan trycker du ned pedalen på enheten under 5 sekunder.

3. Placera munstycket inuti fickan under högst 5 sekunder per position. Det är inte rekommenderat att föra in munstycket upprepade gånger i samma position. Utför behandlingen med korta, mycket små, vertikala munstycksrörelser.

EMS pulver-/luftblandning innesluten i en vattenstråle sprejas in i tandköttsfickan. På grund av luft-, pulver- och vattensprejens mekaniska verkan avlägsnas den subgingivala biofilmen från rotytan.

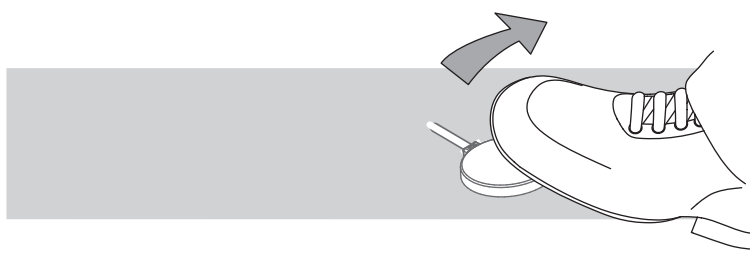

4

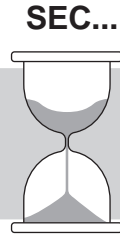

4. Release the pedal and wait until the spray stops.

 When removing the foot from the control pedal, the air/powder jet continues for a few more seconds. Take these seconds into account.

5. Remove the nozzle from the pocket and repeat the operation in the next pocket.

 Never spray outside periodontal pockets. External operation accelerates nozzle wear and causes a multidirectional spray jet which can be unpleasant for the patient.

4. Relâcher la pédale et attendre la fin du jet.

 Lorsque le pied est soulevé de la pédale de commande, le jet air/poudre continue encore quelques secondes. Tenir compte de ces secondes supplémentaires.

5. Retirer la buse de la poche et recommencez l'opération dans la poche suivante.

 Ne pas actionner le jet en dehors des poches parodontales. Une utilisation externe accélère l'usure de la buse et provoque un jet multidirectionnel qui pourrait être désagréable pour le patient.

4. Fussschalter loslassen und abwarten, bis kein Spray mehr kommt.

 Wenn Sie Ihren Fuss vom Fusschalter nehmen, wird der Luft-/Pulverstrahl noch einige Sekunden weiter versprüht. Berechnen Sie diese Verzögerung mit ein.

5. Düse aus der Tasche zurückziehen und Vorgang in der nächsten Tasche wiederholen.

 Niemals außerhalb der Zahnfleischtasche sprühen. Andernfalls verschleissen die Düsen schneller, und es wird ein ungerichteter Strahl versprüht, der für den Patienten unangenehm sein kann.

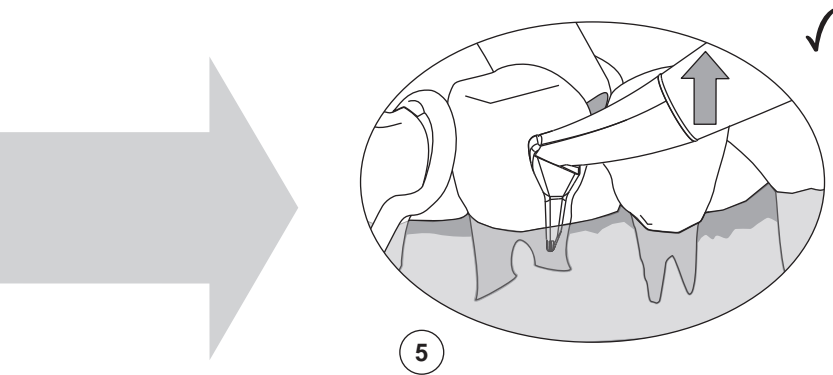

5

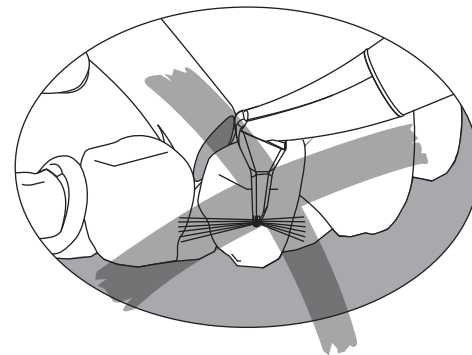

4. Suelte el pedal y espere hasta que se detenga la pulverización.

 Al quitar el pie del pedal de control, el inyector de aire/polvo continua durante unos segundos más. Tenga estos segundos en cuenta.

5. Quite la cánula de la bolsa y repita la operación en la bolsa siguiente.

 No pulverice nunca fuera de las bolsas periodontales. El uso externo acelera el desgaste de la cánula y provoca una pulverización multidireccional que puede causar molestias al paciente.

4. Rilasciare il pedale e attendere che il getto si interrompa.

 Il getto di aria/polvere continua a fuoriuscire ancora per alcuni secondi dopo aver sollevato il piede dal pedale di comando. Tenere in considerazione questi istanti supplementari.

5. Rimuovere l'ugello dalla tasca e ripetere l'operazione sulla tasca successiva.

 Non spruzzare mai all'esterno delle tasche periodontali. Il funzionamento all'esterno delle tasche accelera l'usura degli ugelli e causa un getto multidirezionale che può risultare fastidioso per il paziente.

4. Släpp upp pedalen och vänta tills sprejen upphör.

 När foten lyfts från styrpedalen fortsätter luft-/pulverstrålen i några sekunder till. Ta med dessa sekunder i beräkningen.

5. Avlägsna munstycket från fickan och upprepa åtgärden i nästa ficka.

 Spreja aldrig utanför tandköttfickor. Extern drift påskyndar slitaget av munstycket och orsakar en flerriktad sprejstråle som kan vara obehaglig för patienten.

End of the treatment

Fin du traitement

Nach der Behandlung

Removing the handpiece and the nozzle

Démontage de la pièce à main et de la buse

Entfernen des Handstücks und der Düse

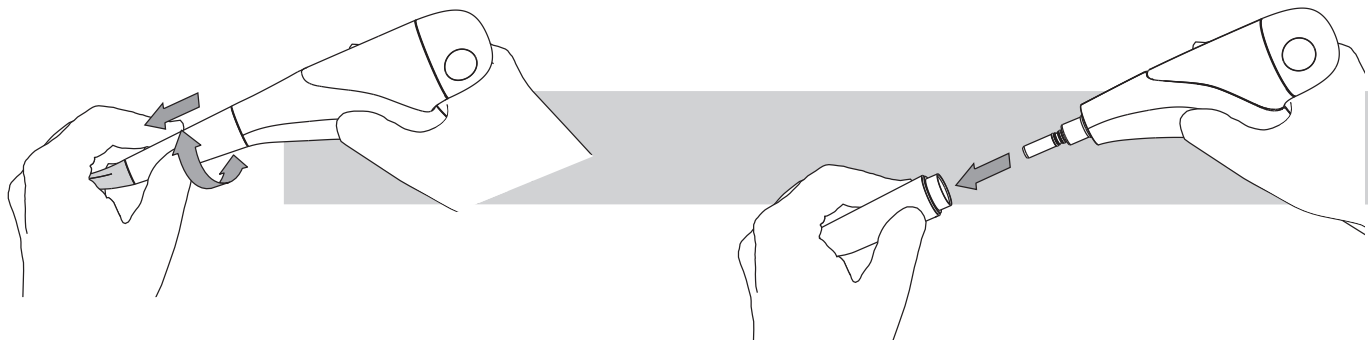

 Disconnect the handpiece from the device by rotating the handpiece while pulling the handpiece along the axis.

 Remove the nozzle as shown.

 To remove the nozzle with the nozzle remover, please refer to the "PERIO-FLOW® Nozzle Remover" user manual.

 Déconnectez la pièce à main de l'appareil en effectuant un légère rotation de la pièce à main en même temps de tirer dans l'axe.

 Démontez la buse comme indiqué.

 Pour démonter la buse avec le démonte buse, veuillez vous référer au mode d'emploi du "PERIO-FLOW® Nozzle Remover".

 Zum Trennen des Handstücks vom Grundkörper drehen Sie das Handstück und ziehen es in Achsenrichtung.

 Düse entfernen, wie in der Abbildung dargestellt.

 Wie Sie die Düse mit der Düsen-Entfernungshilfe lösen, entnehmen Sie bitte der Gebrauchsanweisung des „PERIO-FLOW® Nozzle Remover“.

Fin del tratamiento

Extracción del mango y de la cánula

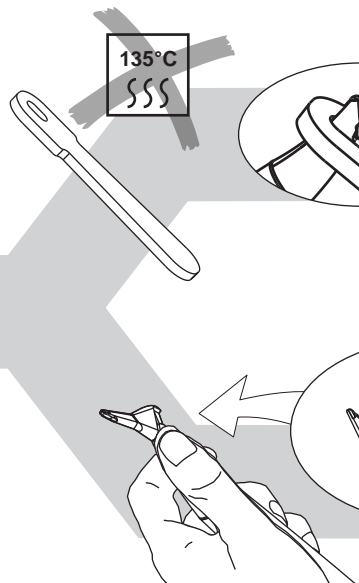

Fine del trattamento

Rimozione del manipolo e dell'ugello

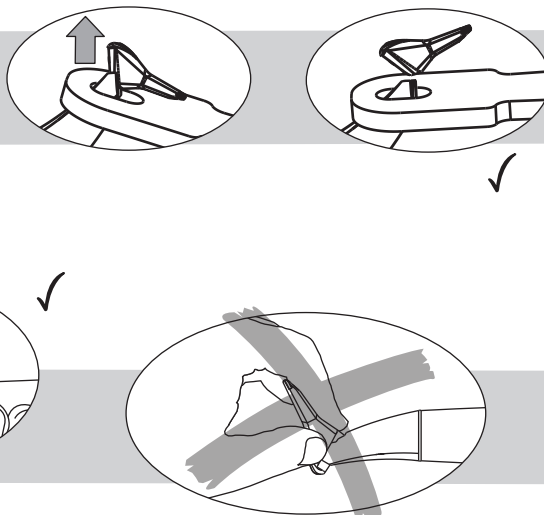

Vid slutet av behandlingen

Avlägsna handstycket och munstycket



 Desconecte el mango del dispositivo girándolo y tirando del mismo en la dirección del eje.

 Extraiga la cánula tal como se muestra.

 Para extraer la cánula con el extractor de cánulas, consulte el manual de usuario "PERIO-FLOW® Nozzle Remover".

 Scollegare il manipolo dal dispositivo ruotando il primo e tirandolo contemporaneamente lungo il suo asse.

 Rimuovere l'ugello come illustrato.

 Per rimuovere l'ugello servendosi dell'apposito utensile, fare riferimento al relativo manuale utente "PERIO-FLOW® Nozzle Remover".

 Koppla bort handstycket från enheten genom att vrida handstycket medan du drar i handstycket längs axeln.

 Avlägsna munstycket enligt bilden.

 Avlägsna munstycket med munstycksborttagaren enligt anvisningarna i användarhandboken för PERIO-FLOW® munstycksborttagare.

AIR-FLOW PLUS TREATMENT

TRAITEMENT AIR-FLOW PLUS

BEHANDLUNG MIT DEM AIR-FLOW PLUS

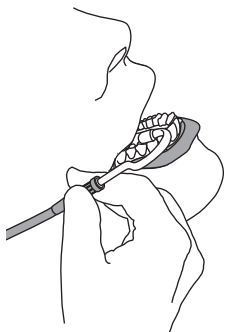



Position the pump for sublingual aspiration.

 Use the high-speed evacuator of your dental unit to evacuate the air/powder mixture deviated by the treated tooth.

 The handpiece and the high-speed evacuator must be handled by the same operator. The high-speed evacuator is thus directed in an optimal way towards the nozzle.

Positionner la pompe à salive pour une aspiration sublinguale.

 Utiliser la grosse canule d'aspiration de votre unit dentaire pour évacuer le mélange air/poudre dévié par la dent traitée.

 La pièce à main et la canule d'aspiration doivent être manipulées par le même opérateur. La canule d'aspiration est ainsi dirigée de manière optimale vers la buse.

Den kleinen Speichelsauger so positionieren, dass unter der Zunge freigesaugt wird.

 Verwenden Sie die grosse Absaugkanüle zum Absaugen des abprallenden Luft-Pulvergemisches.

 Das Handstück und die Absaugkanüle sollten von derselben Person geführt werden. Nur so ist die optimale Führung der Absaugkanüle zur Düsenspitze gewährleistet.

TRATAMIENTO AIR-FLOW PLUS

TRATTAMENTO AIR-FLOW PLUS

BEHANDLING MED AIR-FLOW PLUS

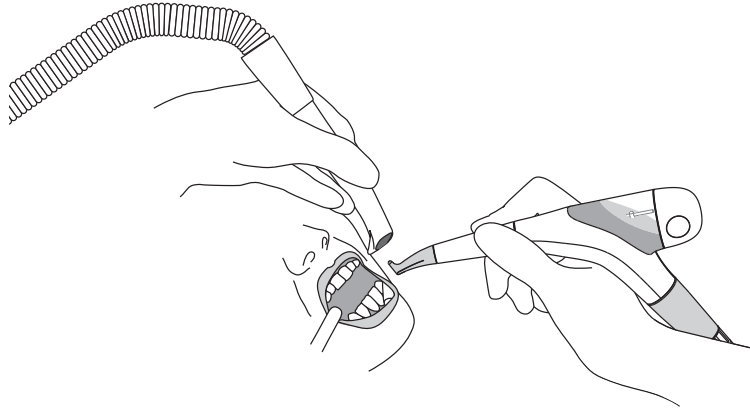



Coloque la bomba para la aspiración sublingual.

 Utilice el aspirador de alta velocidad de la unidad dental para aspirar la mezcla de aire/polvo desviada por el diente tratado.

 El mango y el aspirador de alta velocidad deben estar en las manos de una sola persona. De este modo el aspirador de alta velocidad se coloca en una dirección óptima hacia la cánula.

Posizionare la cannula aspirasaliva in modo da ottenere aspirazione sublinguale.

 Utilizzare la grossa cannula di aspirazione dell'unità dentale per evacuare la miscela aria/polvere deviata dal dente trattato.

 Il manipolo e la cannula di aspirazione ad alta velocità devono essere maneggiati dallo stesso operatore, in modo che la seconda sia diretta in maniera precisa verso l'ugello.

Placera pumpen för sublingual aspiration.

 Använd höghastighetsutsugen på tandläkarenheten för att suga bort den luft/pulverblandning som avböjs av den behandlade tanden.

 Handstycket och höghastighetsutsugen måste hanteras av samma operatör. Höghastighetsutsugen riktas på så sätt optimalt mot munstycket.

Working Technique

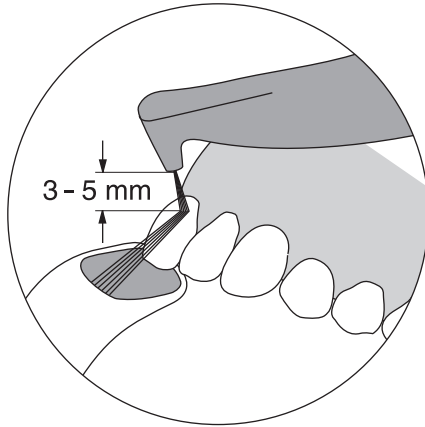

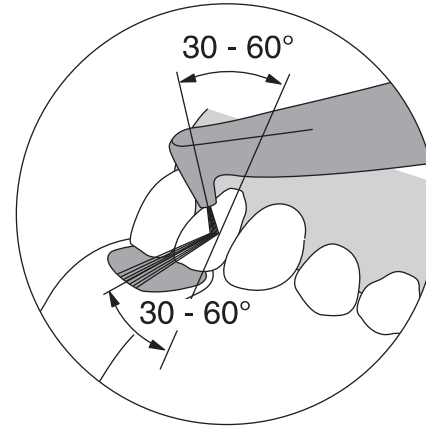

Technique de travail

Arbeitstechnik





 Direct the nozzle strictly towards the surface of the tooth. Respect a distance of 3 to 5 mm.

 You can vary the angle between nozzle and tooth from 30 to 60 degrees. The flatter the angle, the larger the area cleaned.

 During treatment, direct the high-speed pump towards the air/powder jet deviated by the tooth. The angle of reflection is identical to the angle of incidence.

 Dirigez la buse uniquement vers l'émail dentaire, du sillon gingival vers le bord incisif de la dent. Respectez une distance de 3 à 5 mm.

 Vous pouvez faire varier l'angle entre la buse et la dent de 30 à 60 degrés. Plus l'angle est plat, plus la surface nettoyée est étendue.

 Pendant le traitement, dirigez la canule d'aspiration vers le jet air/poudre dévié par la dent. L'angle de réflexion est identique à l'angle incident.

 Richten Sie die Düsen Spitze nur auf die Zahnoberfläche. Bewahren Sie einen Abstand von 3 - 5 mm zur Zahnoberfläche.

 Sie können den Winkel der Düsen Spitze zum Zahn zwischen 30 und 60 Grad variieren. Je flacher Sie den Winkel wählen, desto grösser ist die Fläche, die Sie reinigen.

 Während der Behandlung richten Sie die Absaugkanüle auf das vom Zahn abprallende Luft/Pulvergemisch. Der Ausfallwinkel entspricht dem Einfallswinkel.

Técnica de trabajo

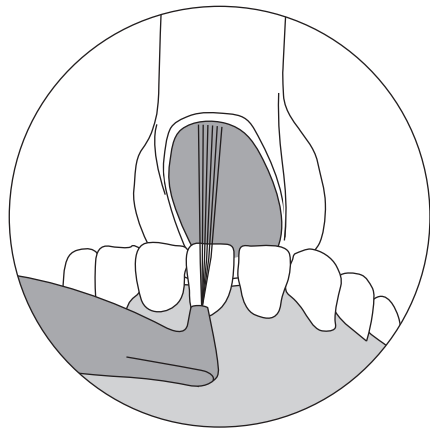



 Dirija la cánula estrictamente hacia la superficie del diente. Respete una distancia de 3 a 5 mm.

 Puede variar el ángulo entre la cánula y el diente entre 30 y 60 grados. Como más plano sea el ángulo mayor será la zona limpiada.

 Durante el tratamiento, dirija la bomba de alta velocidad hacia la pulverización de aire/pulvo desviada por el diente. El ángulo de reflexión es idéntico al ángulo de incidencia.

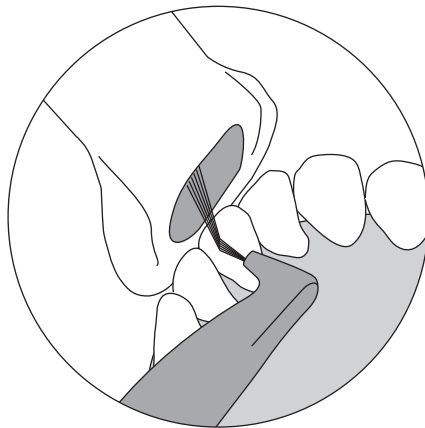
Tecnica di lavoro





 Dirigere l'ugello unicamente sulla superficie del dente. Osservare una distanza compresa tra 3 e 5 mm.

 È possibile variare l'angolazione tra l'ugello e il dente da 30 a 60 gradi. Con angoli maggiori è possibile trattare superfici più estese.

 Durante il trattamento dirigere la cannula di aspirazione verso il getto aria/polvere deviato dal dente. L'angolo di riflessione è identico all'angolo incidente.

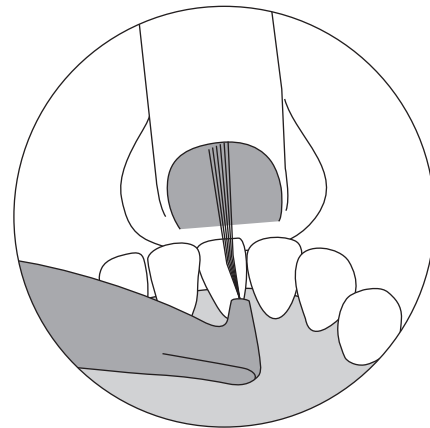
Arbetsteknik





 Rikta munstycket exakt mot tandens yta. Håll ett avstånd på 3 till 5 mm.

 Du kan variera vinkeln mellan munstycket och tanden från 30 till 60 grader. Ju planare vinkel, desto större blir det rengjorda området.

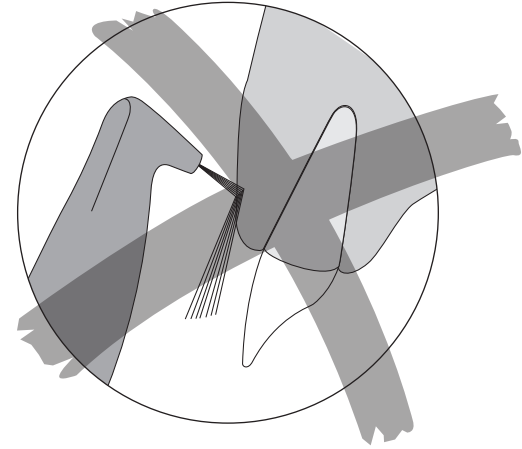
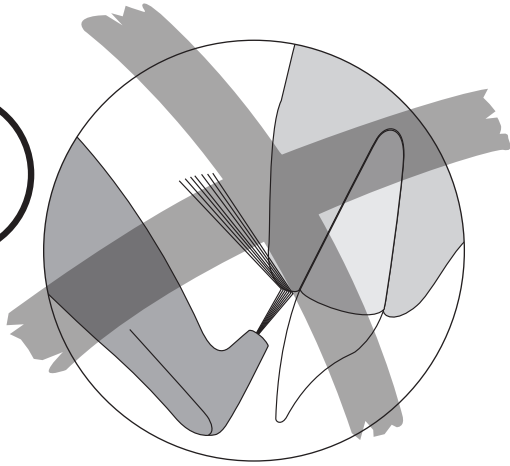
 Under behandlingen ska höghastighets-pumpen riktas mot den luft-/pulverstråle som avböjs av tanden. Reflektionsvinkeln är identisk med infallsvinkeln.



 The supragingival air/powder jet is powerful. It can cause injury to the gums or an emphysema caused by the introduction of air into the soft tissue spaces. It is strongly recommended that the operator never direct the nozzle directly at the gum tissue or into the gingival sulcus.

 During treatment, make small circular motions.

Finally after the treatment polish all dental surfaces by setting the water flow rate to the maximum.

 Le jet du mélange air/poudre supra-gingivale est puissant. S'il est mal dirigé, il peut être à l'origine d'une lésion gingivale ou d'un emphysème provoqué par l'irruption d'air dans le système vasculaire. Il est donc fortement recommandé de ne jamais diriger la buse directement contre la gencive.

 Réalisez le traitement en effectuant de petits mouvements circulaires.

Polissez finalement toutes les surfaces dentaires après le traitement en réglant le débit d'eau au maximum.

 Der subgingivale Strahl des Luft-/Pulvergemisches ist sehr stark. Wird er fehlgeleitet, kann es zu einer Schädigung des Zahnfleisches oder zu einem Emphysem durch die in den Blutkreislauf eingeblasene Luft kommen. Richten Sie daher die Düsenspitze nie direkt auf das Zahnfleisch.

 Führen Sie die Behandlung in kleinen, kreisenden Bewegungen durch.

Zum Abschluss der Behandlung alle Zahnflächen nochmals polieren. Stellen Sie dazu die Wasserzufuhr auf maximal.

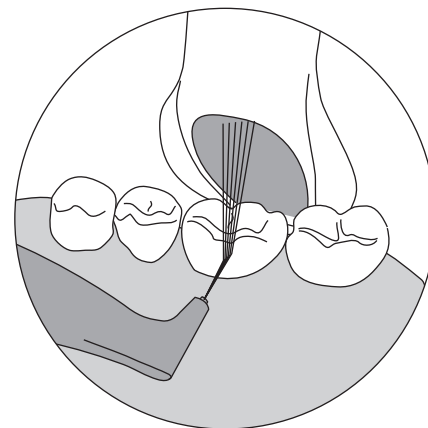
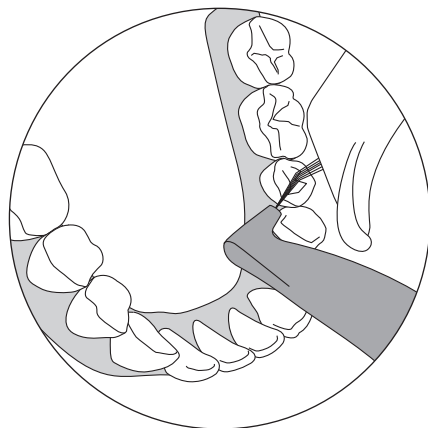
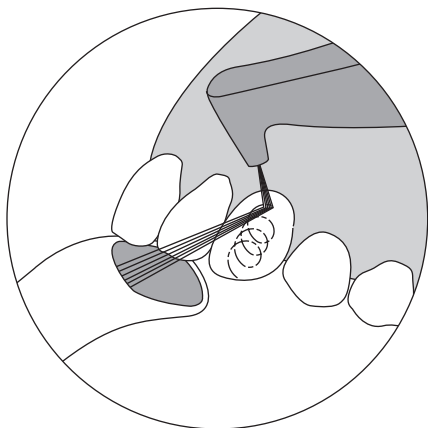

 El inyector de aire/polvo supragingival es potente. Puede causar lesiones en las encías o un enfisema causado por la introducción de aire en los espacios de tejidos blandos. Se recomienda encarecidamente que el operador no dirija nunca la cánula directamente al tejido de la encía o al surco gingival.

 Durante el tratamiento, realice pequeños movimientos circulares.

Finalmente después del tratamiento pula todas las superficies dentales ajustando el caudal de agua al máximo.

 Il getto della miscela aria/polvere per trattamento sopragingivale è molto potente e può provocare lesioni alle gengive o enfisema provocato dall'ingresso di aria tra i tessuti molli. Si raccomanda vivamente di non dirigere mai l'ugello direttamente contro la gengiva o il solco gengivale.

 Realizzare il trattamento eseguendo piccoli movimenti circolari.

Alla fine del trattamento, lucidare tutte le superfici dentali regolando al massimo la portata dell'acqua.

 Den supragingivala luft-/pulverstrålen är kraftfull. Den kan orsaka skada på tandköttet eller emfysem orsakat av införandet av luft i mjukvävnadsutrymmena. Vi rekommenderar starkt att operatören aldrig riktar munstycket direkt mot tandköttsvävnaden eller in i tandköttets sulkus.

 Utför små cirkulära rörelser under behandlingen.

Efter behandlingen ska alla tandytor slutligen poleras genom att vattnets flödes hastighet ställs in på maxvärdet.

Working Technique in periodontal shallows pockets

Technique de travail en poches parodontales peu profondes

Arbeitstechnik in Parodontaltaschen von geringer Tiefe

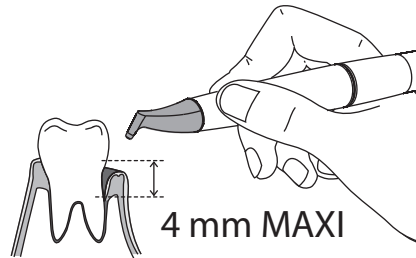

Direct the nozzle strictly towards the surface of the tooth. Respect a distance of 3 to 5 mm.

During treatment, make small horizontal or circular motions.

 You can vary the angle between 30 to 60 degrees. The flatter the angle, the larger the area cleaned.

Never stay more than 5 seconds on the same place.

Diriger la buse vers la surface de la dent. Respecter une distance de 3 à 5mm.

Durant le traitement, faire des mouvements horizontaux ou circulaires.

 Vous pouvez faire varier l'angle entre la buse et la dent de 30 à 60 degrés. Plus l'angle est plat, plus la surface nettoyée est étendue.

Jamais rester plus de 5 secondes au même endroit.

Richten Sie die Düsen Spitze nur auf die Zahnoberfläche. Bewahren Sie einen Abstand von 3 - 5 mm zur Zahnoberfläche.

Führen Sie die Behandlung in kleinen horizontalen oder kreisenden Bewegungen durch.

 Sie können den Winkel der Düsen Spitze zum Zahn zwischen 30 und 60 Grad variieren. Je flacher Sie den Winkel wählen, desto grösser ist die Fläche, die Sie reinigen.

Behandeln Sie keine Stelle länger als 5 Sekunden.

Técnica de trabajo en bolsas periodontales poco profundas

Tecnica di lavoro per tasche parodontali superficiali

Arbetsteknik i grunda tandköttsfickor

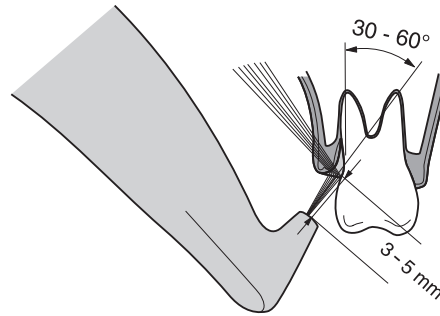

Dirija la cánula estrictamente hacia la superficie del diente. Respete una distancia de 3 a 5 mm.

Durante el tratamiento, realice pequeños movimientos horizontales o circulares.

 Puede variar el ángulo entre 30 y 60 grados. Como más plano sea el ángulo mayor será la zona limpiada.

No permanezca nunca en el mismo sitio durante más de 5 segundos.

Dirigere l'ugello unicamente sulla superficie del dente. Osservare una distanza compresa tra 3 e 5 mm.

Realizzare il trattamento eseguendo piccoli movimenti orizzontali o circolari.

 È possibile variare l'angolazione da 30 a 60 gradi. Con angoli maggiori è possibile trattare superfici più estese.

Non soffermarsi mai per più di 5 secondi sullo stesso sito.

Rikta munstycket exakt mot tandens yta. Håll ett avstånd på 3 till 5 mm.

Utför små horisontella eller cirkulära rörelser under behandlingen.

 Du kan variera vinkeln mellan 30 och 60 grader. Ju planare vinkel, desto större blir det rengjorda området.

Stanna aldrig kvar längre än 5 sekunder i samma position.

Precautions to be taken at the end of the treatment

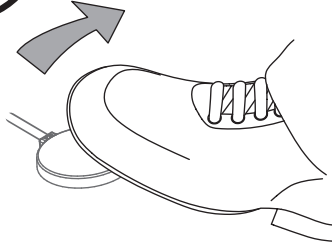



Précautions à prendre à la fin du traitement

SEC...



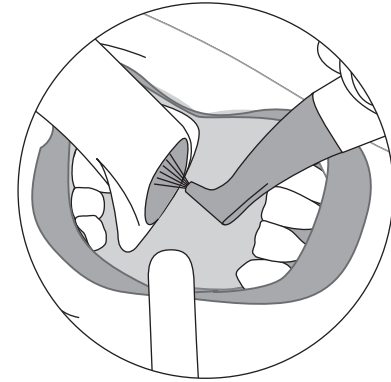

Vorsichtsmassnahmen nach der Behandlung





 When the foot is lifted of the foot pedal, the air/powder jet continues for a few more seconds. End the treatment taking this time frame into account.

 The nozzle can be introduced into the high-speed evacuator still in the patient mouth. This allows time for the unit to decompress with no risk of hurting soft tissues.

 Lorsque le pied est enlevé de la pédale de commande, le jet air/poudre continue encore quelques secondes. Terminer le traitement en tenant compte de ces secondes supplémentaires.

 La buse peut être introduite, encore dans la bouche, dans la canule d'aspiration. Cela laisse à l'appareil le temps de décompresser sans risque d'irriter les muqueuses.

 Wenn Sie Ihren Fuss vom Fusschalter nehmen, hält der Luft-/Pulverstrahl noch ein paar Sekunden lang an. Beenden Sie Ihre Behandlung unter Berücksichtigung dieser zusätzlichen Sekunden.

 Sie können die Düsen Spitze auch in die Absaugkanüle stecken, solange sich diese noch im Mund des Patienten befindet. Dadurch hat das Gerät Zeit, den Druck abzubauen, ohne die Mundschleimhaut zu reizen.

Precauciones que hay que tomar al final del tratamiento

Precauzioni da adottare al termine del trattamento

Försiktighetsåtgärder som ska vidtas vid slutet av behandlingen

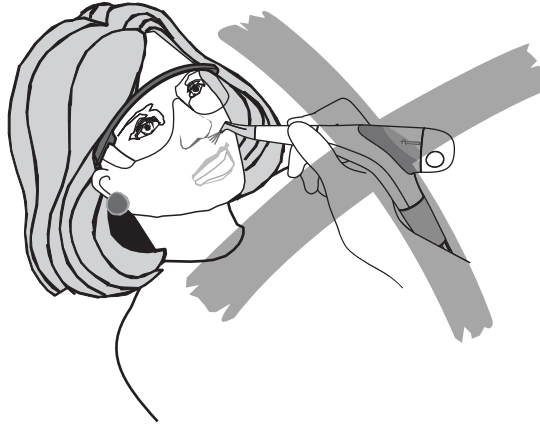



 Al quitar el pie del pedal de control, la pulverización de aire/polvo continua durante unos segundos más. Finalice el tratamiento teniendo en cuenta este tiempo adicional.

 La cánula se puede introducir en el aspirador de alta velocidad mientras todavía está en la boca del paciente. Esto sirve para que el aparato tenga tiempo de descomprimir sin riesgo de dañar los tejidos blandos.

 Il getto di aria/polvere continua a fuoriuscire ancora per alcuni secondi dopo aver sollevato il piede dal pedale di comando. Concludere il trattamento tenendo conto di questi secondi supplementari.

 È possibile introdurre l'ugello nella cannula di aspirazione ad alta velocità quando è ancora posizionato nella bocca del paziente. In questo modo è possibile garantire la depressurizzazione dell'unità senza alcun rischio di lesioni ai danni dei tessuti molli.

 När foten lyfts från pedalen fortsätter luft-/pulverstrålen i några sekunder till. Ta med den här tidsramen i beräkningen när du avslutar behandlingen.

 Munstycket kan föras in i den höghastighetsutsug som fortfarande ligger i patienten mun. På så sätt ges tid så att trycket i enheten kan minskas utan risk för skador på mjukvävnader.

Fluoride Application



Fluoruration



Fluoridierung

After completion of treatment, the patient can do a final rinse.

 After the treatment, the teeth are practically free from mucin. It is thus advised to carry out a topical application of fluorine. It is then important to use a colorless fluoride.

Après le polissage final, le patient doit se rincer la bouche.

 Après le traitement, les dents sont pratiquement exemptes de mucine. Il est donc conseillé de procéder à une application topique de fluor. Il est alors important d'utiliser un fluorure incolore.

Nach der Politur sollte der Patient den Mund mit Wasser ausspülen.

 Die Zähne sind nach der Behandlung nahezu muzinfrei. Daher empfiehlt sich eine Fluoridierung. Wichtig ist, dass Sie hierfür ein farbneutrales Fluorid verwenden.

Aplicación de flúor

Fluorizzazione

Fluorapplicering



Después de terminar el tratamiento el paciente puede hacer un enjuague final.

 Después del tratamiento los dientes no tienen prácticamente mucina. Por lo tanto es recomendable una aplicación tópica de flúor. Es importante utilizar flúor incoloro.

Al termine del trattamento, il paziente deve sciacquarsi la bocca.

 Dopo il trattamento, i denti sono praticamente privi di mucina. Si consiglia quindi di eseguire un'applicazione topica di fluoro, utilizzando un fluoruro incoloro.

Efter slutförd behandling kan patienten utföra en slutlig sköljning.

 Efter behandlingen är tänderna praktiskt taget fria från mucin. Det är därför tillrådligt att utföra en topisk fluorapplicering. Då är det viktigt att använda färglös fluorid.

Patient Information

Information au patient

Patientenunterweisung

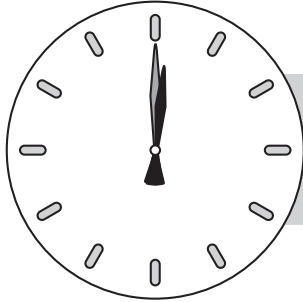



 After the treatment, the teeth are clean and the dental cuticle is completely eliminated. Its reconstitution by salivary proteins requires between 2 and 3 hours. During this time, the teeth do not have any more natural protection with respect to colouring.

 Tell your patient that during 2 to 3 hours following treatment, he should neither smoke, nor consume food or drinks which could strongly colour the teeth (tea, coffee...).

 Après le traitement, les dents sont propres et la cuticule dentaire est totalement éliminée. Sa reconstitution par les protéines salivaires nécessite entre 2 et 3 heures. Durant ce temps, les dents ne possèdent plus de protection naturelle vis-à-vis des colorants.

 Signalez à votre patient qu'au cours des 2 à 3 heures qui suivent le traitement, il ne doit ni fumer, ni consommer d'aliments ou de boissons qui pourraient fortement colorer la dent (thé, café ...).

 Nach der Behandlung sind die Zähne sauber und die Zahnkutikula wird gänzlich eliminiert. Ihre Wiederherstellung durch die Speichelproteine erfordert zwischen 2 und 3 Stunden. Während dieser Zeit besitzen die Zähne keinen natürlichen Schutz gegenüber den Farbstoffen mehr.

 Weisen Sie Ihre Patienten darauf hin, dass sie 2 bis 3 Stunden nach der Behandlung weder rauchen, noch stark färbende Lebensmittel oder Getränke (wie z.B. Tee, Kaffee usw.) zu sich nehmen dürfen.

Información para el paciente

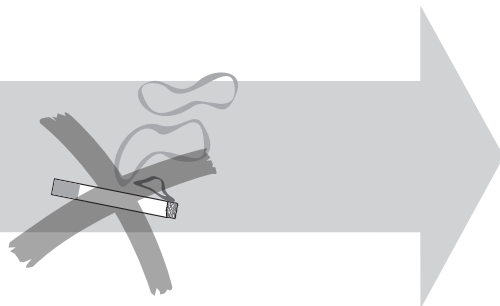

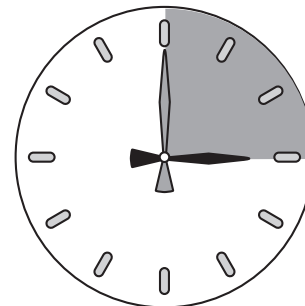

Informazioni per il paziente

Patientinformation





 Después del tratamiento, los dientes están limpios y la cutícula del esmalte dental se ha eliminado completamente. Su reconstrucción con proteínas salivales precisa entre 2 y 3 horas. Durante este tiempo, los dientes no tienen protección natural contra la coloración.

 Indique al paciente que de 2 a 3 horas después del tratamiento no debe fumar ni consumir comida o bebida que pueda colorear fuertemente los dientes (té, café...).

 Al termine del trattamento i denti sono perfettamente puliti e la cuticola dentaria è completamente rimossa. La sua ricostituzione da parte delle proteine salivari richiede tra le 2 e le 3 ore. Durante questo lasso di tempo, i denti non possiedono più la protezione naturale contro gli agenti coloranti.

 Informare il paziente che nel corso delle 2 - 3 ore successive al trattamento, occorre evitare di fumare e consumare alimenti o bevande dall'azione fortemente colorante per i denti (tè, caffè, ecc.)

 Efter behandlingen är tänderna rena och tandbeläggningen har avlägsnats fullständigt. Den återskapas av salivproteiner på mellan 2 och 3 timmar. Under den här tiden har tänderna inte längre något naturligt skydd mot färgning.

 Säg till patienten att han eller hon under 2 till 3 timmar efter behandlingen inte får röka eller äta eller dricka något som skulle kunna färga tänderna kraftigt (te, kaffe ...).

Start the cleaning

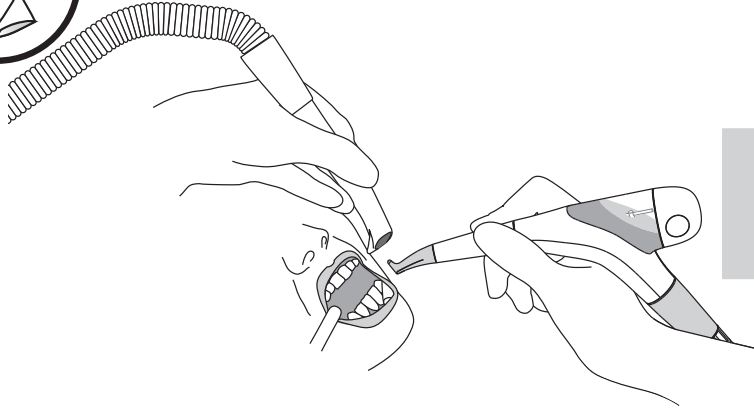



Début du nettoyage

Reinigen des Handstücks

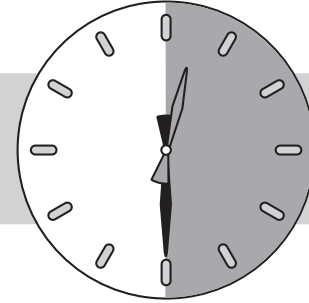
MAX.





 Cleaning, disinfection and sterilizations must be carried out immediately, no later than 30 minutes after the end of the treatment.

 To easily disconnect the handpiece from the body, rotate slightly the handpiece while pulling in the axis.

 Le nettoyage, la désinfection et la stérilisation doivent être effectuées immédiatement, au plus tard 30 minutes après la fin du traitement.

 Pour faciliter la déconnexion de la pièce à main du corps, effectuer une légère rotation de la pièce à main tout en tirant dans l'axe.

 Das Reinigen, Desinfizieren und Sterilisieren muss innerhalb von maximal 30 Minuten nach Beendigung der Behandlung durchgeführt werden.

 Zum Trennen des Handstücks vom Grundkörper drehen Sie das Handstück und ziehen es in Achsenrichtung.

Inicio de la limpieza

Inizio della pulizia

Starta rengöringen

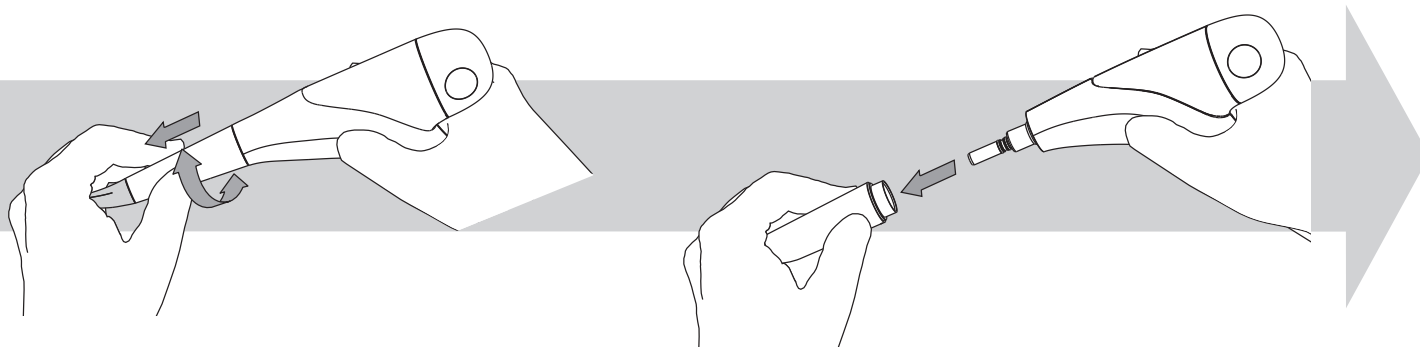



 La limpieza, desinfección y esterilizaciones debe realizarse inmediatamente, antes de 30 minutos después de terminar el tratamiento.

 Para desconectar fácilmente el mango del cuerpo, gírelo ligeramente mientras tira en la dirección del eje.

 Le operazioni di pulizia, disinfezione e sterilizzazione devono essere eseguite immediatamente, non oltre 30 minuti dal termine del trattamento.

 Per scollegare agevolmente il manipolo dal corpo, ruotare leggermente il primo tirandolo contemporaneamente dal suo asse.

 Rengöring, desinfektion och sterilisering måste utföras omedelbart, senast 30 minuter efter slutet av behandlingen.

 Du kopplar enkelt bort handstycket från kroppen genom att vrida handstycket lätt medan du drar i axeln.

CLEANING, DISINFECTING AND STERILIZING

Cleaning the handpiece



NETTOYAGE, DÉSINFECTION ET STÉRILISATION

Nettoyage de la pièce à main

REINIGEN, DESINFIZIEREN UND STERILISIEREN

Reinigen des Handstücks

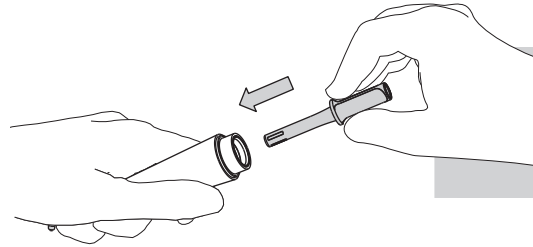

Clean the handpiece with the EasyClean supplied with the unit before disinfecting and sterilizing.

Nettoyer la pièce à main à l'aide de l'EasyClean fourni avec votre appareil avant de la désinfecter et de la stériliser.

Das Handstück vor dem Desinfizieren und Sterilisieren mit dem im Lieferumfang enthaltenen EasyClean-System reinigen.

LIMPIEZA, DESINFECCIÓN Y ESTERILIZACIÓN

Limpieza del mango

PULIZIA, DISINFEZIONE E STERILIZZAZIONE

Pulizia del manipolo

RENGÖRING, DESINFEKTION OCH STERILISERING

Rengöra handstycket

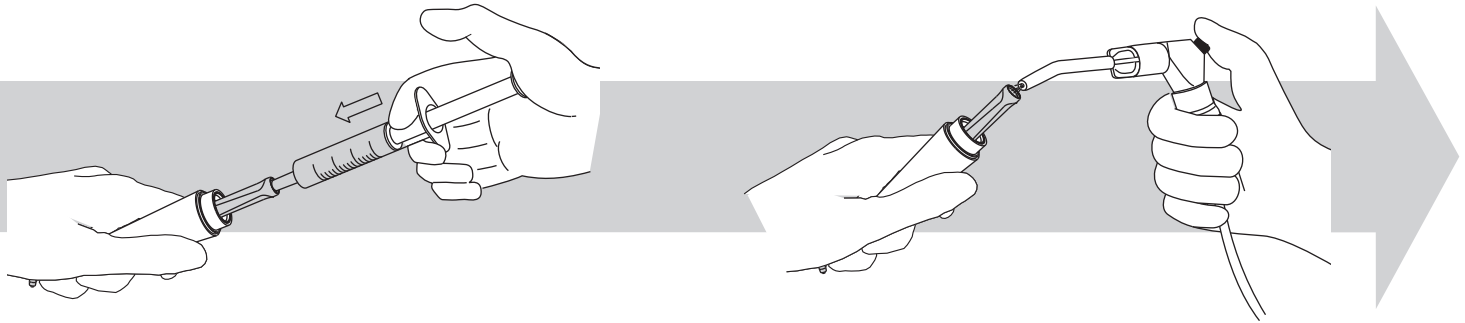

Limpie el mango con el limpiador EasyClean suministrado con el aparato antes de desinfectarlo y esterilizarlo.

Prima di procedere con la disinfezione e sterilizzazione, pulire il manipolo con il prodotto EasyClean fornito con l'unità.

Rengör handstycket med det EasyClean som medföljer enheten före desinfektion och sterilisering.

Stérilization of the handpiece

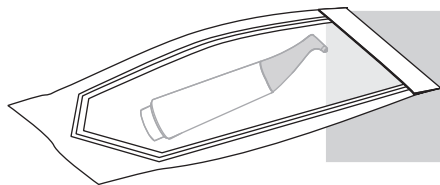

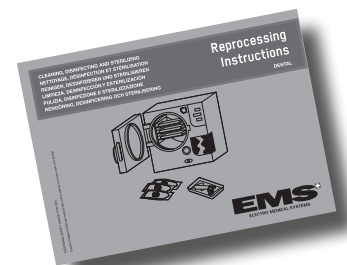

Stérilisation de la pièce à main

Sterilisieren des Handstücks





 Do not exceed the maximum number of sterilization cycles.

 Please follow the recommendations of the reprocessing instructions manual delivered with your product regarding the procedures for cleaning, disinfecting, sterilizing and packing of the components (handpiece and instruments).

 Ne pas dépasser le nombre maximum de cycles de stérilisation.

 Pour connaître les procédures de nettoyage, de désinfection, de stérilisation et d'emballage des composants (pièce à main et instruments), veuillez vous référer aux recommandations fournies dans le manuel d'instructions de retraitement fourni avec votre produit.

 Die maximale Anzahl der Sterilisationszyklen darf nicht überschritten werden.

 Folgen Sie bitte den Empfehlungen in der Anleitung für die Wiederaufbereitung, das im Lieferumfang Ihres Produkts enthalten ist und die Verfahren für die Reinigung, die Desinfektion, die Sterilisation und die Verpackung der Komponenten (Handstück und Instrumente) beschreibt.

Esterilización del mango

Sterilizzazione del manipolo

Sterilisering av handstycket

 No supere el número máximo de ciclos de esterilización.

 Siga las recomendaciones del manual de instrucciones de reprocesamiento entregadas con el producto con respecto a los procedimientos de limpieza, desinfección, esterilización y envasado de los componentes (mango e instrumentos).

 Non superare il numero massimo di cicli di sterilizzazione consentiti.

 Attenersi alle raccomandazioni del manuale d'istruzione per il ricondizionamento fornito con il prodotto riguardanti le procedure di pulizia, disinfezione, sterilizzazione e imballaggio dei componenti (manipolo e strumenti).

 Överskrid inte det maximala antalet steriliseringscykler.

 Följ rekommendationerna i handboken för upparbetning av instruktioner som levererats med din produkt angående procedureerna för rengöring, desinfektion, sterilisering och packning av komponenterna (handstycke och instrument).

Cleaning the unit

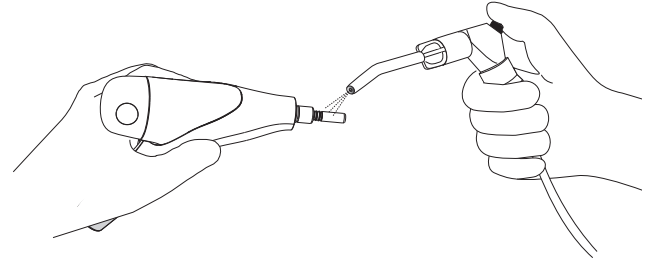
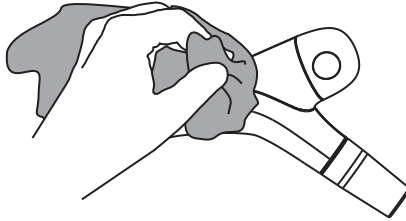

Nettoyage de l'appareil

Reinigen des Geräts

 The unit is not protected against water spray.

 Clean the unit only with an alcohol-based, commercially available (ethanol, isopropanol), colorless disinfectant. The use of scouring powder or an abrasive sponge will damage its surface.

 Do not submerge the unit in a disinfectant bath. It would be likely to be damaged.

Make sure the handpiece connection of the cord is dry

 Do not sterilize the body and cord. It would be likely to be damaged.

 L'appareil n'est pas protégé contre les projections d'eau. Il ne peut pas être stérilisé.

 Nettoyez l'appareil uniquement avec un désinfectant sans colorant à base d'alcool, vendu dans le commerce (éthanol, isopropanol). L'utilisation de poudre à récurer ou d'une éponge abrasive endommagerait sa surface.

 Ne plongez pas l'appareil dans des bains désinfectants. Il risquerait d'être endommagé.

Veillez à ce que le raccord de pièce à main soit sec.

 Ne pas stériliser le corps et le cordon. Ils pourraient être endommagés.

 Das Gerät ist nicht spritzwassergeschützt.

 Reinigen Sie das Gerät ausschließlich mit einem handelsüblichen, farblosen Desinfektionsmittel auf Alkoholbasis (Ethanol, Isopropanol). Die Verwendung von Scheuerpulver oder Kratzschwämmen führt zu einer Beschädigung der Oberfläche.

 Die Behandlungseinheit nicht in ein Desinfektionsbad tauchen. Es entsteht die Gefahr einer Beschädigung.

Sicherstellen, dass der Anschluss des Netzkabels am Handstück trocken ist.

 Gehäuse und Kabel nicht sterilisieren. Andernfalls besteht die Gefahr einer Beschädigung.

Limpeza del aparato

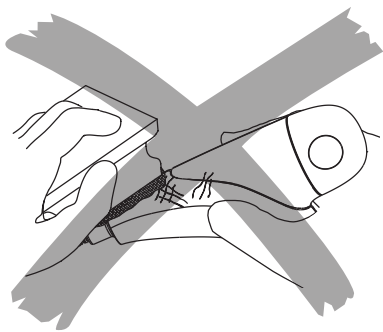

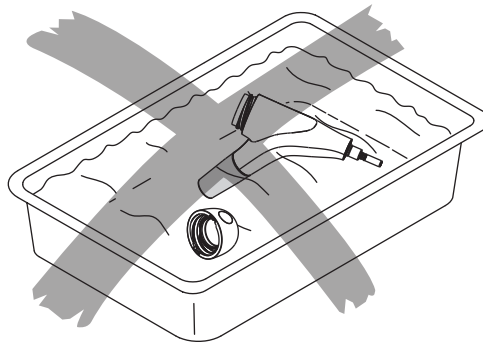

Pulizia dell'unità

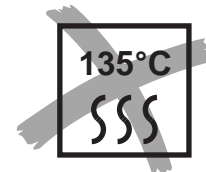

Rengöra enheten



 El aparato no está protegido contra las proyecciones de agua.

 Limpie el aparato únicamente con un desinfectante sin colorantes a base de alcohol (etanol, alcohol isopropílico). La utilización de polvos de limpieza o de una esponja abrasiva dañaría su superficie.

 No sumerja el aparato en un baño desinfectante. Es probable que se dañara.

Asegúrese de que el conector del cable del mango esté seco.

 No esterilice el cuerpo y el cable porque podrían dañarse.

 L'unità non è protetta dagli spruzzi d'acqua.

 Pulire l'unità dell'apparecchio unicamente con un disinfettante privo di coloranti a base di alcool disponibile sul mercato (etanol, isopropanolo). Utilizzando polvere abrasiva o una spugna abrasiva si danneggia la superficie.

 Non immergere l'unità in un bagno disinfettante, in quanto ne risulterebbe probabilmente danneggiata.

Assicurarsi che la connessione del raccordo al manipolo sia asciutta.

 Non sterilizzare il corpo e il cavo: potrebbero danneggiarsi.

 Enheten är inte skyddad mot vattensprej.

 Enheten får rengöras endast med ett alkoholbaserat, färglöst desinfektionsmedel som finns tillgängligt i handeln (etanol, isopropanol). Användning av skurpulver eller en slipande svamp orsakar skador på enhetens yta.

 Nedsänk inte enheten i ett desinfektionsmedelsbad. Detta orsakar sannolikt skador på enheten.

Se till att sladdens handstyckesanslutning är torr.

 Stommen och sladden får inte steriliseras. De skulle sannolikt skadas av detta.

Daily cleaning of the device



Clean at the end of the work day the powder chamber.

 Empty the powder chamber. Suck the powder residues with the high-speed evacuator of the dental unit.

Clean the threads of the powder chamber with alcohol (ethanol, isopropanol).

Nettoyage quotidien de l'appareil

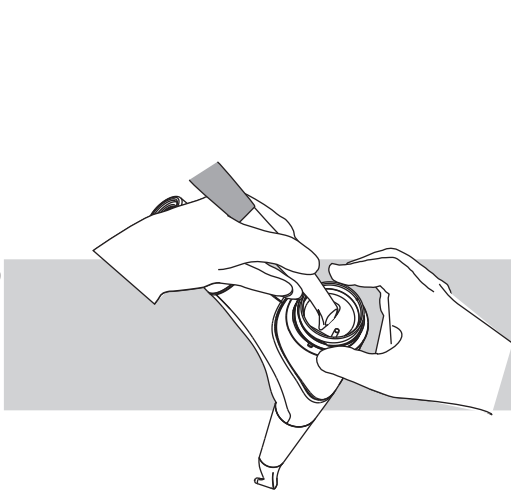

Nettoyer à la fin de la journée de travail la chambre à poudre.

 Vider la chambre à poudre. Aspirez les résidus de poudre avec la grosse canule d'aspiration de l'unité dentaire.

Nettoyer le filetage de la chambre à poudre à l'alcool (éthanol, isopropanol).

Tägliches Reinigen des Geräts

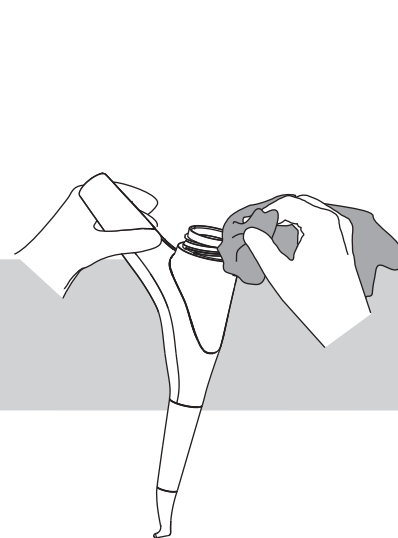

Am Ende eines jeden Arbeitstags die Pulverkammer reinigen.

 Pulverkammer leeren. Pulverrückstände mit der Hochgeschwindigkeits-Absaugung der Behandlungseinheit absaugen.

Gewinde der Pulverkammer mit Alkohol (Ethanol, Isopropanol) reinigen.

Limpeza diaria del dispositivo

Pulizia quotidiana del dispositivo

Daglig rengöring av enheten

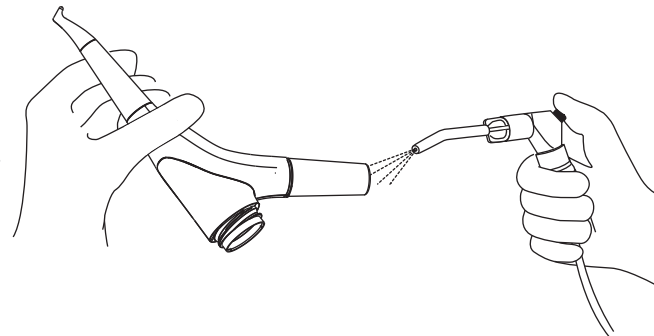
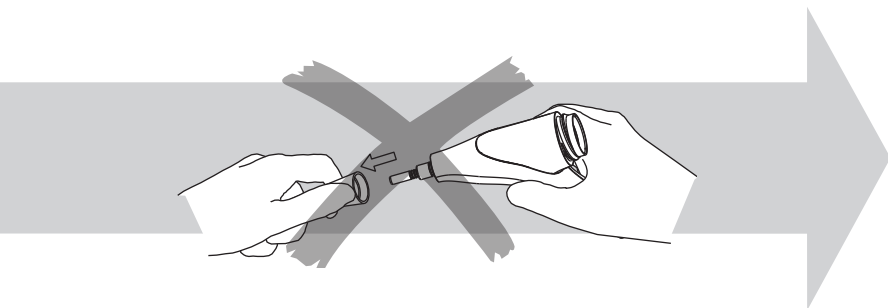

Limpe la cámara de polvo al final del día de trabajo.

 Vacíe la cámara de polvo. Aspire los residuos de polvo con el aspirador de alta velocidad de la unidad dental.

Limpe la rosca de la cámara de polvo con alcohol (etanol, alcohol isopropílico).

Al termine della giornata lavorativa, eseguire la pulizia del comparto della polvere.

 Svuotare il comparto della polvere. Aspirare i residui di polvere con la cannula di aspirazione ad alta velocità dell'unità dentale.

Pulire la filettatura del comparto della polvere con dell'alcool (etanolo, isopropanolo).

Rengör pulverkammaren vid arbetsdagens slut.

 Töm pulverkammaren. Sug bort pulverrester med höghastighetsutsugen på tandläkar enheten.

Rengör gängorna på pulverkammaren med alkohol (etanol, isopropanol).

Daily cleaning of the cap



Nettoyage quotidien du couvercle

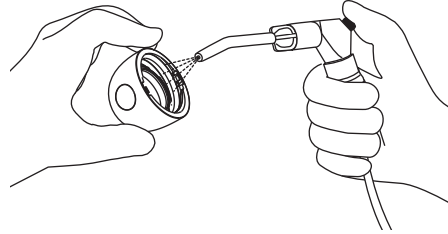

Tägliches Reinigen der Verschlusskappe

Clean and disinfect the cap at the end of the work day.

⚠ The cap must be absolutely dry before closing.

⚠ To ensure a good tightness, the cap ring must be replaced at least once a year.

Nettoyez et désinfectez le bouchon à la fin de la journée de travail.

⚠ Le bouchon doit être parfaitement sec avant la fermeture.

⚠ Pour assurer la bonne étanchéité, la bague du bouchon doit être remplacée au moins une fois par an.

Verschlusskappe am Ende eines jeden Arbeitstags reinigen und desinfizieren.

⚠ Vor dem erneuten Aufschrauben muss die Verschlusskappe absolut trocken sein.

⚠ Zur Gewährleistung einer einwandfreien Dichtigkeit muss die Verschlusskappe mindestens einmal jährlich ausgetauscht werden.

Limpeza diaria del tapón

Limpie y desinfecte el tapón al final del día de trabajo.

 El tapón debe estar totalmente seco antes de cerrarlo.

 Para garantizar una perfecta estanqueidad, la junta del tapón debe sustituirse al menos una vez al año.

Pulizia quotidiana del coperchio

Al termine della giornata lavorativa, smontare e disinfettare il coperchio.

 Assicurarsi che il coperchio sia completamente asciutto prima di chiuderlo.

 Per garantire una buona tenuta, sostituire la guarnizione del coperchio almeno una volta all'anno.

Daglig rengöring av locket

Rengör och desinfektera locket vid arbetsdagens slut.

 Locket måste vara fullkomligt torrt innan det stängs.

 För att förslutningen säkert ska hålla tätt måste lockringen bytas ut minst en gång per år.

MAINTENANCE

Replacing the cap and the O-rings

MAINTENANCE

Remplacer le bouchon et les o-rings

WARTUNG

Austauschen der Verschlusskappe und der O-Ringe

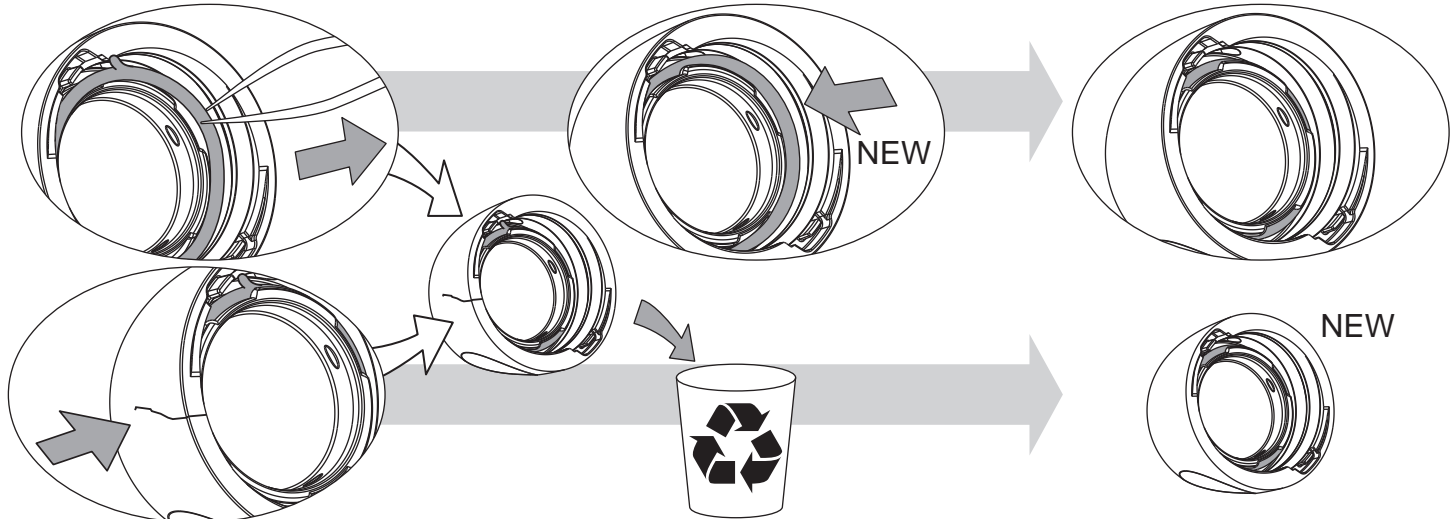



 Check the state of the threads of the powder chamber and cap. The powder chamber is pressurized during use. The condition of the powder chamber and cap is an important safety factor.

 Replace faulty parts immediately.

 If an o-ring is damaged or worn out, it must be replaced immediately.

Use a non cutting tool to remove the cap ring.

 Contrôler l'état du filetage de la chambre à poudre et du couvercle. Pendant le traitement, la chambre à poudre est sous pression. Le bon état de la chambre à poudre et du couvercle est déterminant pour la sécurité.

 Remplacer immédiatement les pièces défectueuses.

 Si un joint o-ring est endommagé ou usé, il doit être remplacé immédiatement.

Utiliser un outil non coupant pour enlever la bague du bouchon.

 Zustand des Gewindes der Pulverkammer und der Verschlusskappe überprüfen. Die Pulverkammer steht während der Benutzung des Geräts unter Druck. Der Zustand der Pulverkammer und Verschlusskappe ist ein wichtiger Sicherheitsaspekt.

 Defekte Teile unverzüglich austauschen.

 Wenn ein O-Ring beschädigt oder verschlissen ist, muss er unverzüglich ausgetauscht werden.

Kein Schneidwerkzeug zum Austauschen der Verschlusskappe verwenden.

MANTENIMIENTO

Sustitución del tapón y las juntas tóricas

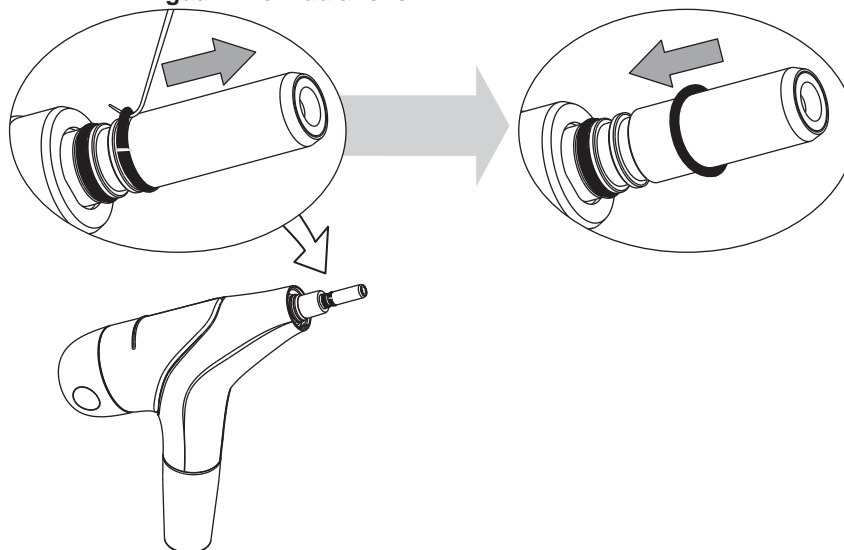



MANUTENZIONE

Sostituzione del coperchio e delle guarnizioni ad anello

UNDERHÅLL

Byta ut locket och O-ringarna

 Compruebe el estado de la rosca de la cámara de polvo y del tapón. La cámara de polvo está presurizada durante el uso. El estado de la cámara de polvo y del tapón es un factor de seguridad importante.

 Sustituya las piezas defectuosas inmediatamente.

 Si alguna junta tórica está dañada o desgastada, debe sustituirse inmediatamente.

Utilice una herramienta no cortante para extraer la junta del tapón.

 Controllare lo stato delle filettature del comparto della polvere e del coperchio. Il comparto della polvere viene posto sotto pressione durante l'uso. Lo stato del comparto della polvere e del coperchio è un fattore essenziale per la sicurezza.

 Sostituire immediatamente i componenti difettosi.

 Se una guarnizione ad anello è danneggiata o consumata, occorre sostituirla immediatamente.

Usare uno strumento non affilato per rimuovere la guarnizione ad anello del coperchio.

 Kontrollera skicket hos gängorna på pulverkammaren och locket. Pulverkammaren är trycksatt under användning. Pulverkammarens och lockets skick är en viktig säkerhetsfaktor.

 Byt ut bristfälliga delar omedelbart.

 Om en O-ring är skadad eller utsliten måste den bytas ut omedelbart.

Använd ett icke-skärande verktyg för att avlägsna lockringen.

Annual maintenance

Maintenance annuelle

Jährliche Wartung

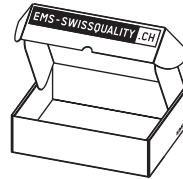

To keep your device in a perfect operating and to extend its life, send your device each year for an annual maintenance to EMS or an approved EMS repair center.

Pour garantir un bon fonctionnement et prolonger la vie de votre appareil, renvoyer votre appareil chaque année pour une maintenance annuelle chez EMS ou dans un centre de réparation agréé EMS.

Zur Gewährleistung eines ordentlichen Betriebszustands und zur Verlängerung der Nutzungsdauer muss das Gerät einmal pro Jahr zur Wartung an EMS oder an ein EMS-genehmigtes Reparaturzentrum gesendet werden.

Mantenimiento anual

Manutenzione annuale

Årligt underhåll

Para mantener el dispositivo en perfecto estado y alargar su vida útil, envíe el dispositivo una vez al año para un mantenimiento anual a EMS o a un centro de reparación autorizado por EMS.

Per mantenere il dispositivo in condizioni operative ottimali ed estenderne la vita utile, spedirlo ogni anno a EMS o a un centro riparazioni autorizzato per sottoporlo a manutenzione annuale.

För att hålla enheten i perfekt funktionskick och maximera dess livslängd ska du skicka in den varje år för årligt underhåll till EMS eller ett godkänt EMS-reparationscenter.

SAFETY PRECAUTIONS

EMS and the dealer of this product accept no liability for direct or consequential injury or damage resulting from improper use, arising in particular through non-observance of the operation instructions, or improper preparation and maintenance.

 Use for the intended purpose only. Before using the product, make sure that the manual has been read. This also applies to any equipment used with this product. Failure to observe the operation instructions may result in the patient or user suffering serious injury or the product being damaged, possibly beyond repair.

 Risk of explosion: Do not use this product in the presence of inflammable anaesthetics or gases.

 This product must be used only by trained and qualified personnel (dentist or dental hygienist).

 Before each use, clean, disinfect and sterilize the different pieces and accessories of this product (nozzles excepted). Please refer to the information provided in the operation instructions. Non-sterile pieces and accessories may cause bacterial or viral infections.

REMARQUES CONCERNANT LA SÉCURITÉ

EMS et le distributeur de ce produit ne peuvent être tenus responsables d'éventuels préjudices directs et indirects résultant d'un emploi inadéquat ou d'un maniement incorrect, en particulier lorsque le mode d'emploi n'a pas été respecté ou lorsque la préparation et l'entretien n'ont pas été correctement effectués.

 Utiliser uniquement le produit pour les applications prévues. Ce mode d'emploi doit être soigneusement étudié avant l'utilisation. Ceci est également valable pour tous les équipements pouvant être utilisés en combinaison avec ce produit. La non observation de ces instructions peut engendrer des risques sérieux de blessures pour le patient et l'utilisateur ou des dommages définitifs à ce produit.

 Risque d'explosion: Ne pas utiliser ce produit en présence d'anesthésiques ou de gaz inflammables.

 Ce produit ne doit être utilisé que par un personnel qualifié et formé (dentiste ou hygiéniste).

 Avant chaque utilisation, nettoyer, désinfecter et stériliser les différentes pièces et accessoires de ce produit (à l'exception des buses). Respecter pour cela les indications correspondantes du mode d'emploi. Des pièces et accessoires non stérilisés peuvent être à l'origine d'infections bactériennes ou virales.

SICHERHEITSVORSCHRIFTEN

EMS und der Händler übernehmen keine Haftung für unmittelbare oder mittelbare Verletzungen oder Schäden, die durch unsachgemäßen Gebrauch verursacht wurden, insbesondere infolge der Nichtbeachtung der Gebrauchsanweisung oder unsachgemäßen Vorbereitung und Wartung.

 Nur für den bestimmungsgemäßen Gebrauch. Vor Gebrauch sicherstellen, dass die Gebrauchsanweisung durchgelesen wurde. Dies gilt auch für alle in Verbindung mit diesem Produkt verwendeten Instrumente und Geräte. Die Nichtbeachtung der Gebrauchsanweisung kann zu schweren Verletzungen beim Patienten oder beim Anwender oder zur – möglicherweise irreparablen – Beschädigung des Produkts führen.

 Explosionsgefahr: Produkt nicht in Gegenwart brennbarer Anästhetika oder Gase verwenden.

 Produkt darf nur durch geschultes, qualifiziertes Personal verwendet werden (Zahnarzt oder Zahnhygieniker).

 Vor jedem Gebrauch alle Bau- und Zubehörtteile des Produkts reinigen, desinfizieren und sterilisieren (Düsen ausgenommen). Siehe hierzu die entsprechenden Angaben in der Gebrauchsanweisung. Unsterile Bau- und Zubehörtteile können Bakterien- oder Virusinfektionen verursachen.

PRECAUCIONES DE SEGURIDAD

EMS y el distribuidor de este producto no se hacen responsables de los daños directos e indirectos derivados del uso o manipulación incorrectos de este producto, especialmente por la no observación de las instrucciones de empleo o por una preparación y un mantenimiento incorrectos.

 Utilizar únicamente para su finalidad prevista. Antes de utilizar este producto por primera vez, lea con atención este manual. Válido igualmente para todos los productos que utilice en combinación con este aparato. La no observancia de estas instrucciones de empleo puede tener como consecuencia lesiones o desperfectos del producto, puede que irreparables.

 Riesgo de explosión: No utilice este producto en combinación con anestésicos o gases inflamables.

 Este producto debe ser utilizado únicamente por personal capacitado y cualificado (dentista o higienista dental).

 Antes de su primera utilización, limpie, desinfecte y esterilice las diferentes partes y accesorios de este producto (exceptuando cánulas). Consulte la información que se proporciona en las instrucciones de empleo. Las piezas y accesorios no estériles pueden causar infecciones bacterianas o virales.

PRECAUZIONI DI SICUREZZA

EMS e il distributore di questo prodotto declinano ogni responsabilità per lesioni personali o danni materiali, diretti o indiretti, derivanti dall'uso improprio del prodotto, in particolare dalla mancata osservanza delle istruzioni per l'uso o da operazioni di preparazione e manutenzione non corrette.

 Utilizzare esclusivamente per l'uso previsto. Prima di utilizzare il prodotto, leggere attentamente le istruzioni per l'uso. Le precauzioni indicate sono valide per qualsiasi apparecchiatura utilizzata con il prodotto. La mancata osservanza delle indicazioni fornite nelle istruzioni per l'uso può comportare gravi lesioni al paziente o all'operatore o danni al prodotto, anche irreparabili.

 Rischio di esplosione: non usare questo prodotto in presenza di gas o anestetici infiammabili.

 Questo prodotto deve essere usato esclusivamente da personale formato e qualificato (dentisti o igienisti dentali).

 Prima di ogni trattamento pulire, disinfettare e sterilizzare i vari componenti e accessori del prodotto (salvo gli ugelli). Fare riferimento alle informazioni fornite nelle istruzioni per l'uso. Componenti e accessori non sterili potrebbero provocare infezioni batteriche o virali.

SÄKERHETSANVISNINGAR

EMS och återförsäljaren av denna produkt tar inget ansvar för direkt eller sekundär personskada eller materiell skada som uppstår till följd av felaktig användning, i synnerhet på grund av icke-efterlevnad av bruksanvisningen, eller felaktigt förberedelse och felaktigt underhåll.

 Får användas endast för det avsedda syftet. Se till att du har läst igenom handboken innan du använder produkten. Det här gäller även för all utrustning som används tillsammans med denna produkt. Underlåtenhet att följa bruksanvisningen kan leda till att patienten eller användaren skadas allvarligt eller till produktskada som kan vara irreparabel.

 Risk för explosion: Denna produkt får inte användas i närheten av brandfarliga anestetika eller gaser.

 Denna produkt får användas endast av utbildad och behörig personal (tandläkare eller tandhygienist).

 Rengör, desinfektera och sterilisera produktens olika delar och tillbehör (utom munstycken) före varje användning. Se den information som tillhandahålls i bruksanvisningen. Osterila delar och tillbehör kan orsaka bakterie- eller virusinfektioner.

 Use only the powder recommended by EMS for the subgingival application when using the AIR-FLOW handy PERIO. Any other powder could cause premature wear of the nozzle and would increase the risk of emphysema and damage to the unenameled dentine.

 The single use nozzle must be used for one single patient only. Never reuse a nozzle because treatment will be ineffective and the risk of emphysema will increase.

 In order to avoid the use of any inappropriate powders, it is highly recommended to always empty the powder chamber after use.

 The powders provided by EMS are especially designed for use with the unit. Do not use powders from other manufacturers as this could damage the unit or could adversely affect its efficiency.

 Never use "EMS Abrasive Powder" in the unit as this would damage it.

 Always examine the product for damage before starting the treatment. Damaged accessories or a damaged device must not be used and must be replaced. Use original EMS spare parts and accessories only.

 Have this product exclusively repaired by an approved EMS repair center.

 Utiliser uniquement la poudre recommandée par EMS pour l'application subgingivale lors de l'utilisation de l'AIR-FLOW handy PERIO. Toute autre poudre engendrerait une usure prématurée de la buse et augmenterait les risques d'emphysème et des dommages à la dentine sans émail.

 La buse est à usage unique et doit être utilisée pour le traitement d'un seul patient. Ne jamais réutiliser une buse car le traitement deviendrait inefficace et les risques d'emphysème augmenteraient.

 Afin d'éviter l'utilisation de poudres inadaptées, il est fortement recommandé de veiller à toujours vider la chambre à poudre de l'appareil après utilisation.

 Les poudres fournies par EMS sont spécialement conçues pour être utilisées avec le produit. N'utilisez pas de poudre provenant d'autres fabricants car le produit pourrait être endommagé ou son efficacité compromise.

 N'utilisez jamais la poudre "EMS Abrasive Powder" dans l'appareil car elle l'endommagerait.

 Vérifier avant chaque traitement que le produit ne présente pas de défauts. Un accessoire ou un appareil endommagé ne doit plus être utilisé, et doit être remplacé. N'utilisez que des pièces et des accessoires EMS d'origine.

 Faire réparer ce produit exclusivement par un centre de réparation agréé EMS.

 Das EMS-Pulver wurde speziell für die subgingivale Anwendung mit dem Produkt AIR-FLOW handy PERIO entwickelt. Fremdprodukte verursachen u. U. den vorzeitigen Verschleiss der Düsen Spitze, erhöhen das Emphysemrisiko und schädigen das Zahnbein.

 Die Düse ist zum einmaligen Gebrauch bestimmt und darf nur bei einem einzigen Patienten angewendet werden. Düse in keinem Fall wiederverwenden; die Behandlung würde dadurch unwirksam und das Emphysemrisiko erhöht.

 Um die Verwendung eines ungeeigneten Pulvers zu vermeiden, sollte die Pulverkammer nach der Verwendung grundsätzlich geleert werden.

 Die EMS-Pulver wurden speziell für den Gebrauch mit dieser Behandlungseinheit entwickelt. Verwenden Sie keine Fremdprodukte, da das Gerät sonst beschädigt oder in seiner Leistung beeinträchtigt werden kann.

 Verwenden Sie nie „EMS Abrasive Powder“ in diesem Produkt, da es dadurch beschädigt wird.

 Produkt vor Behandlungsbeginn stets auf eventuelle Beschädigungen überprüfen. Beschädigtes Zubehör oder ein beschädigtes Gerät dürfen nicht verwendet werden und müssen ausgetauscht werden. Ausschließlich Original-EMS-Ersatzteile und -Zubehör verwenden.

 Reparaturen des Produkts ausschließlich durch autorisierte EMS-Reparaturzentren durchführen lassen.

 Cuando utilice el AIR-FLOW handy PERIO, emplee únicamente el polvo recomendado por EMS para la aplicación subgingival. Cualquier otro polvo podría provocar el desgaste prematuro de la cánula y aumentar el riesgo de enfisema y daños a la dentina sin esmalte.

 La cánula de un solo uso debe ser utilizada únicamente por un solo paciente. No reutilice nunca una cánula porque el tratamiento será ineficaz y el riesgo de enfisema aumentaría.

 Para evitar el uso de polvos inadecuados, es muy recomendable vaciar siempre la cámara de polvo después de su uso.

 Los polvos suministrados por EMS están especialmente diseñados para su uso con el aparato. No utilice polvos de otros fabricantes ya que podrían dañar el aparato o afectar negativamente su eficacia.

 No utilice nunca EMS Abrasive Powder en el aparato porque lo dañaría.

 Compruebe antes de cada tratamiento que su producto no presenta defectos. Un accesorio o un aparato dañado no se debe utilizar y se debe sustituir. Utilice únicamente piezas y accesorios originales EMS.

 La reparación de este producto debe realizarla exclusivamente un centro de reparación de EMS.

 Per trattamenti sottogengivali con AIR-FLOW handy PERIO, utilizzare unicamente le apposite polveri fornite da EMS. L'utilizzo di polveri di qualsiasi altro tipo potrebbe provocare l'usura precoce dell'ugello, aumentando i rischi di enfisema e di danni alla dentina non smaltata.

 L'ugello monouso è destinato all'utilizzo su un unico paziente. Non riutilizzare in alcun caso un ugello, in quanto il trattamento risulterebbe inefficace e comporterebbe un maggiore rischio di enfisema.

 Per evitare il rischio di utilizzare polveri inadeguate, si consiglia vivamente di svuotare il comparto della polvere dopo ciascun utilizzo.

 Le polveri fornite da EMS sono studiate specificamente per l'utilizzo con l'unità. Non usare polveri di altri produttori in quanto potrebbero danneggiare l'unità o comprometterne l'efficacia.

 Non utilizzare mai la polvere abrasiva "EMS Abrasive Powder" con l'apparecchio, in quanto ne risulterebbe danneggiato.

 Prima di iniziare il trattamento esaminare sempre il prodotto per rilevare la presenza di eventuali danni. Non utilizzare accessori o dispositivi danneggiati, ma provvedere alla loro sostituzione. Usare esclusivamente parti di ricambio e accessori EMS originali.

 Questo prodotto deve essere riparato esclusivamente presso un centro assistenza EMS autorizzato.

 Använd endast det pulver som rekommenderas av EMS för subgingival applicering vid användning av AIR-FLOW handy PERIO. Alla andra pulver kan leda till att munstycket slits ut i förtid och ökar risken för emfysem och skada på dentinet utan emalj.

 Munstycket för engångsbruk får användas endast för en enda patient. Munstycket får aldrig återanvändas eftersom behandlingen skulle bli ineffektiv och risken för emfysem skulle öka.

 För att förhindra användning av olämpliga pulver rekommenderar vi starkt att du alltid tömmer pulverkammaren efter användning.

 De pulver som tillhandahålls av EMS är särskilt avsedda för användning tillsammans med enheten. Använd inte pulver från andra tillverkare eftersom det kan skada enheten eller ha skadlig inverkan på dess effektivitet.

 Använd aldrig "EMS Abrasive Powder" i enheten eftersom detta skulle skada enheten.

 Undersök alltid produkten avseende skador innan du påbörjar behandlingen. Skadade tillbehör eller en skadad enhet får inte användas och måste bytas ut. Använd endast originalreservdelar och -tillbehör från EMS.

 Låt endast ett godkänt EMS-reparationscenter reparera denna produkt.

STORING THE PRODUCT

RANGEMENT DU PRODUIT

AUFBEWAHREN DES PRODUKTS



 Keep the original packaging until the product is to be disposed of permanently. You can use it for shipping or storing at any time.

Should you wish to store the product for an extended period of time:

- Proceed as described in the chapter "Cleaning, disinfecting and sterilizing".
- Pack the product and all accessories in the original packaging.

Please refer to the storage and transport conditions in the "Technical data".

 Nous vous conseillons de conserver l'emballage d'origine jusqu'à la mise au rebut de votre produit. Vous pouvez ainsi l'utiliser à tout moment pour le rangement ou le transport.

Si vous envisagez de ne pas utiliser votre produit durant une période prolongée:

- Suivre les étapes décrites au chapitre "Nettoyage, désinfection et stérilisation".
- Ranger le produit et les accessoires dans l'emballage d'origine.

Tenir compte des conditions de stockage et de transport décrites au chapitre "Caractéristiques techniques".

 Originalverpackung bis zur endgültigen Entsorgung des Produkts aufbewahren. Sie kann jederzeit für den Versand oder die Lagerung genutzt werden.

Bei Einlagerung des Produkts für einen längeren Zeitraum:

- Vorgehen wie im Abschnitt „Reinigen, Desinfizieren und Sterilisieren“ beschrieben.
- Produkt und alle Zubehörteile in die Originalverpackung packen.

Anforderungen an Lagerung und Transport im Abschnitt „Technische Daten“ beachten.

ALMACENAMIENTO DEL PRODUCTO

CONSERVAZIONE DEL PRODOTTO

FÖRVARING AV PRODUKTEN

 Le aconsejamos que conserve el embalaje original hasta el momento de deshacerse de su producto. Puede utilizarlo para transportarlo o almacenarlo en cualquier momento.

Si desea almacenar el producto durante un período de tiempo prolongado:

- Proceda como se describe en el capítulo "Limpieza, desinfección y esterilización".
- Guarde el producto y todos los accesorios en el embalaje original.

Por favor, observe también las condiciones de almacenamiento y transporte descritas en el capítulo "Especificaciones técnicas".

 Conservare l'imballo originale fino allo smaltimento definitivo del prodotto, in quanto è possibile utilizzarlo per la conservazione o per la spedizione.

Se si desidera conservare il prodotto per un periodo di tempo prolungato:

- Seguire le indicazioni fornite nel capitolo "Pulizia, disinfezione e sterilizzazione".
- Imballare il prodotto e tutti gli accessori nella confezione originale.

Fare riferimento alle condizioni per il trasporto e la conservazione descritte nel capitolo "Dati tecnici".

 Behåll originalförpackningen tills produkten ska kasseras slutgiltigt. Den kan när som helst användas för transport eller förvaring.

Om du önskar förvara produkten under en längre tidsperiod:

- Följ anvisningarna i kapitlet Rengöring, desinfektion och sterilisering.
- Förpacka produkten och alla tillbehör i originalförpackningen.

Se de förvarings- och transportförhållanden som anges i Tekniska data.

PRODUCT DISPOSAL

The product shall not be discarded in domestic household waste.

Should you wish to definitively dispose of the product, please comply with the regulations which apply in your country.

WARRANTY

Damages due to non-adherence to the operating instructions or wear out of parts are excluded from warranty.

 The warranty of your product will be cancelled if you try to open it.

ACCESSORIES

Accessories are available from EMS or any authorized dealers. Please contact your customer service directly.

RECYCLAGE

Le produit, ses accessoires et son emballage ne contiennent pas de substances dangereuses pour l'environnement.

Si vous souhaitez mettre définitivement au rebut le produit, respectez les directives nationales spécifiques en vigueur dans votre pays.

GARANTIE

Des dégâts liés au non-respect du mode d'emploi ou l'usure des pièces sont exclus de la garantie.

 La garantie de votre produit sera annulée si vous essayez de l'ouvrir.

ACCESSOIRES

Vous trouverez les accessoires auprès d'EMS ou de l'un des distributeurs autorisés. Veuillez contacter votre service clientèle directement.

ENTSORGEN DES PRODUKTS

Das Produkt darf nicht mit dem normalen Haushaltsmüll entsorgt werden.

Wollen Sie Ihr Produkt endgültig entsorgen, beachten Sie bitte die jeweils in Ihrem Land geltenden Bestimmungen.

GARANTIE

Schäden, die durch Nichtbeachtung der Bedienungsanweisungen entstehen bzw. die Abnutzung der Teile sind von der Garantie ausgenommen.

 Die Garantie Ihres Produkts erlischt, wenn Sie versuchen, es zu öffnen.

ZUBEHÖR

Zubehör kann über EMS oder jeden zugelassenen Händler bezogen werden. Bitte wenden Sie sich direkt an den Kundendienst.

ELIMINACIÓN DEL PRODUCTO

El producto no debe desecharse con los residuos domésticos.

Si se deseara deshacerse definitivamente del producto, cumpla la normativa correspondiente de su país.

GARANTÍA

Los daños debidos a la falta de cumplimiento de las instrucciones de empleo o al desgaste de piezas están excluidos de la garantía.

 La garantía de su producto quedará anulada si intenta abrirlo.

ACCESORIOS

Los accesorios se encuentran disponibles a través de EMS o cualquier distribuidor autorizado. Contacte directamente con el servicio de atención al cliente.

SMALTIMENTO DEL PRODOTTO

Non smaltire il prodotto insieme ai normali rifiuti domestici,

ma attenersi alle normative in vigore nel proprio paese.

GARANZIA

I danni causati dall'inosservanza delle istruzioni operative o dovuti ad usura delle parti sono esclusi dalla garanzia.

 Se si tenta di aprire il prodotto la garanzia verrà annullata.

ACCESSORI

Gli accessori sono disponibili presso EMS o i rivenditori autorizzati. Si prega di contattare direttamente l'assistenza clienti.

BORTSKAFFANDE AV PRODUKTEN

Produkten får inte kasseras som hushållsavfall.

Följ de föreskrifter som är tillämpliga i ditt land om du vill kassera produkten slutgiltigt.

GARANTI

Skador som uppkommit på grund av icke-efterlevnad av bruksanvisningen eller till följd av förslitning av delar undantas från garantin.

 Produktgarantin ogiltiggörs om du försöker öppna produkten.

TILLBEHÖR

Tillbehör kan tillhandahållas av EMS eller en auktoriserad återförsäljare. Kontakta kundservice direkt.

EMS-SERVICE

Should your product need additional servicing or repairs, please send it to your dealer or our approved EMS repair center.

In the case of non-authorized repairs or damaged due to non-adherence to the operating instructions, EMS accepts no liability whatsoever. This will also void the warranty.

It is best to ship your product in the original packaging. It protects your product against damage during shipment.

 Before dispatching your product including all accessories, please clean, disinfect and sterilize as described in the operating instructions.

 The connector must be dismantled or changed only by an approved EMS repair center.

 You can ask for a modification of the type of adapter of the apparatus, in the range available near an approved EMS repair center only.

When sending your product directly to the approved EMS repair center, please include the name of your dealer. This simplifies processing for us.

SERVICE EMS

Pour toute autre intervention de maintenance ou de réparation, envoyez votre produit à votre distributeur ou directement à votre centre de réparation agréé EMS.

Des réparations sans autorisation ou le non-respect du mode d'emploi dégagent EMS de toute responsabilité et annulent la garantie.

Pour l'expédition, utilisez de préférence l'emballage d'origine. Votre produit sera mieux protégé contre les incidents de transport.

 Avant d'expédier votre produit avec l'ensemble de ses accessoires, désinfectez, nettoyez et stérilisez-le conformément au mode d'emploi.

 L'adaptateur ne doit être démonté ou changé que par un centre de réparation agréé EMS.

 Vous pouvez demander une modification du type d'adaptateur de l'appareil, dans la gamme disponible auprès d'un centre de réparation agréé EMS seulement.

En cas d'expédition directe de votre produit vers votre centre de réparation agréé EMS, indiquez le nom de votre distributeur. Cela nous permettra ainsi de simplifier le traitement.

EMS-SERVICE

Für alle anderen Wartungs- oder Reparaturarbeiten schicken Sie Ihr Produkt bitte an Ihren Händler oder direkt an unser EMS genehmigtes Reparaturzentrum

Reparaturen ohne Erlaubnis sowie Schäden bei Nichtbeachtung der Bedienungsanleitung entbinden EMS von jeglicher Haftung. Ausserdem erlischt der Garantiesanspruch.

Für den Versand verwenden Sie am besten die Originalverpackung. Dadurch ist es während des Transports vor Beschädigung geschützt.

 Bitte denken Sie daran, Ihr Produkt mit allem Zubehör vor dem Versand entsprechend der Bedienungsanleitung zu desinfizieren, zu reinigen und zu sterilisieren.

 Der Adapter darf nur durch ein von EMS autorisiertes Reparaturzentrum demontiert oder gewechselt werden.

 Sie können Ihr Gerät mit einem anderen Adapter-Typ aus der beim EMS genehmigten Reparaturzentrum verfügbaren Produktpalette ausstatten.

Bei einem Direktversand Ihres Produkts an das EMS-genehmigte Reparaturzentrum geben Sie bitte den Namen des Händlers an. Sie erleichtern uns damit die Abwicklung.

SERVICIO TÉCNICO DE EMS

Para todos los demás trabajos de mantenimiento o reparación rogamos envíe su producto a su distribuidor o directamente a nuestro centro de reparación autorizado EMS.

Una reparación no autorizada así como los daños derivados de la no observación de las instrucciones de empleo liberan a EMS de cualquier responsabilidad en cuanto a la garantía se refiere.

Para el transporte lo mejor es utilizar el embalaje original. Dentro de éste su producto estará protegido de forma óptima contra un transporte incorrecto.

 Antes de enviar su producto con todos los accesorios, límpielos, desinfectelos y esterilícelos conforme se describe en las instrucciones de empleo.

 El conector debe desecharse o cambiarse en un centro de reparación autorizado por EMS.

 Puede solicitar una modificación del tipo de adaptador del aparato, dentro de la gama disponible, únicamente en un centro de reparación aprobado por EMS.

Cuando envíe su producto directamente a un centro de reparación autorizado por EMS, indique el nombre de su distribuidor. De este modo nos facilitará la gestión.

ASSISTENZA EMS

Per altre operazioni di manutenzione ed eventuali riparazioni inviare il prodotto acquistato al proprio rivenditore o direttamente al centro di riparazione autorizzato EMS.

In caso di riparazioni non autorizzate o danni dovuti alla mancata osservanza delle istruzioni per l'uso, EMS declina qualsiasi responsabilità in merito e considera nulla la garanzia.

Si consiglia di spedire il prodotto nell'imballo originale, come protezione dai danni durante la spedizione.

 Prima di spedire il prodotto o qualsiasi accessorio, eseguire le operazioni di pulizia, disinfezione e sterilizzazione come descritto nelle istruzioni per l'uso.

 Le operazioni di smontaggio e modifica del raccordo possono essere eseguite unicamente da un centro di riparazione autorizzato EMS.

 È possibile richiedere modifiche al tipo di adattatore dell'apparecchio, secondo disponibilità, unicamente presso i centri di riparazione autorizzati EMS.

Quando si spedisce il prodotto direttamente a un centro di assistenza EMS autorizzato, specificare il nome del proprio rivenditore per semplificare le operazioni di elaborazione.

EMS-SERVICE

Om produkten behöver ytterligare service eller reparation ska den skickas till återförsäljaren eller vårt godkända EMS-reparationscenter.

EMS kan inte hållas ansvarigt vid obehörig reparation eller skador uppkomna på grund av icke-efterlevnad av bruksanvisningen. Detta ogiltiggör även garantin.

Det är bäst att skicka produkten i originalförpackningen. Den skyddar produkten mot skador under transport.

 Innan du skickar din produkt, inklusive alla tillbehör, ska du rengöra, desinfektera och sterilisera den enligt beskrivningen i bruksanvisningen.

 Anslutningen får demonteras eller bytas ut endast av ett godkänt EMS-reparationscenter.









 Du kan be om en ändring av typen av adapter på apparaten, endast inom det område som finns tillgängligt nära ett godkänt EMS-reparationscenter.

Om du skickar produkten direkt till det godkända EMS-reparationscentret ber vi dig ange återförsäljarens namn. Detta förenklar bearbetningen för oss.

SYMBOLS

SYMBOLES









SYMBOLE

	<p>Manufacturer's logo Logo du fabricant Herstellerlogo</p>
	<p>Caution! Attention! Vorsicht!</p>
	<p>Sterilizable at up to 135°C in the autoclave Stérilisable à 135°C maximum en autoclave Sterilisierbar bei maximal 135°C im Autoklaven</p>
	<p>CE marking: Refers to directive 93/42 EEC, including EN 60601-1 and EN 60601-1-2 Marquage de conformité CE: Se rapporte à la directive 93/42 CEE, y compris EN 60601-1 et EN 60601-1-2 CE-Kennzeichen: Bezieht sich auf die Richtlinie 93/42 EWG, einschliesslich EN 60601-1 und EN 60601-1-2</p>
	<p>Serial number Numéro de série Seriennummer</p>
	<p>Catalogue number Numéro de référence Katalognummer</p>
	<p>Lot number Numéro de lot Losnummer</p>
	<p>Manufacturer Fabricant Hersteller</p>
	<p>Manufacture date Date de fabrication Herstellungsdatum</p>

SÍMBOLOS

SIMBOLI

SYMBOLER

	<p>Logotipo del fabricante Logo del produttore Tillverkarens logotyp</p>
	<p>¡Precaución! Attenzione! Försiktighet!</p>
	<p>Esterilizable en el autoclave a una temperatura máxima de 135 °C Sterilizzabile fino a 135 °C in autoclave Steriliserbar upp till 135 °C i autoklav</p>
	<p>Marcación de conformidad CE: Hace referencia a la norma 93/42 CEE inclusive EN 60601-1 y EN 60601-1-2 Marchio CE: conformità alla direttiva 93/42 CEE, inclusi EN 60601-1 e EN 60601-1-2 CE-märkning: Hänvisar till direktiv 93/42 EEG, inklusive EN 60601-1 och EN 60601-1-2</p>
	<p>Número de serie Numero di serie Serienummer</p>
	<p>Número de catálogo Codice a catalogo Katalognummer</p>
	<p>Número de lote Codice lotto Partinummer</p>
	<p>Fabricante Produttore Tillverkare</p>
	<p>Fecha de fabricación Data di fabbricazione Tillverkningsdatum</p>



Thermal disinfection
Thermodésinfection
Thermische Desinfektion



Refer to instruction manual
Se référer au mode d'emploi
Siehe Bedienungsanleitung



Desinfección térmica
Disinfezione termica
Värmedesinfektion



Consulte el manual de instrucciones
Consultare il manuale delle istruzioni
Se användarhandboken

TECHNICAL DATA

Description

Manufacturer	EMS SA, CH-1260 Nyon, Switzerland
Model	AIR-FLOW handy 3.0 PERIO
Classification 93 / 42 EEC	Class IIa
Mode	Continuous operation
Service Pressure to the turbine connection : Water	1 to 2.2 bar (1000-2200 hPa) with a service flow of 50-80 ml/min.
Service Pressure to the turbine connection : Air	Static pressure 2.7 to 3.5 bar (2700-3500 hPa)
Weight	Approx. 0.150 kg
Operating conditions	+10°C to +40°C 30% to 75% relative humidity 700 hPa to 1060 hPa air pressure Altitude max. 3000 m
Validated life time of the handpiece	800 sterilization cycles
Storage conditions	-10°C to +40°C 10% to 90% relative humidity 500 hPa to 1060 hPa air pressure
Transport conditions	-10°C to +40°C 10% to 90% relative humidity 500 hPa to 1060 hPa air pressure

CARACTÉRISTIQUES TECHNIQUES

Description

Fabricant	EMS SA, CH-1260 Nyon, Suisse
Modèle	AIR-FLOW handy 3.0 PERIO
Classification 93 / 42 CEE	Classe IIa
Mode de fonctionnement	Service continu
Pression de service au raccord de turbine: Eau	1 à 2.2 bar (1000-2200 hPa) avec un débit de 50-80 ml/min
Pression de service au raccord de turbine: Air	Pression statique de 2.7 à 3.5 bar (2700-3500 hPa).
Poids	Approx. 0.150 kg
Conditions de fonctionnement	+10°C à +40°C 30% à 75% d'humidité relative pression atm. 700 hPa à 1060 hPa Altitude max. 3000 m
Durée de vie validée de la pièce à main	800 cycles de stérilisation
Conditions de stockage	-10°C à +40°C 10% à 95% d'humidité relative pression atm. 500 hPa à 1060 hPa
Conditions de transport	-10°C à +40°C 10% à 95% d'humidité relative pression atm. 500 hPa à 1060 hPa

TECHNISCHE DATEN

Beschreibung

Hersteller	EMS SA, CH-1260 Nyon, Schweiz
Modell	AIR-FLOW handy 3.0 PERIO
Klassifikation 93 / 42 EWG	Klasse IIa
Betriebsart	Kontinuierlicher Betrieb
Betriebsdruck im Turbinenanschluss: Wasser	1 bar bis 2,2 bar (1000-2200 hPa) mit einem Betriebsdurchfluss von 50-80 ml/min.
Betriebsdruck im Turbinenanschluss: Luft	Statischer Druck 2,7 bar bis 3,5 bar (2700-3500 hPa)
Gewicht	Etwa 0,150 kg
Betriebsbedingungen	+10°C bis +40°C 30% bis 75% rel. Feuchte 700 hPa bis 1060 hPa Luftdruck Höhe max. 3000 m
Validierte Nutzungsdauer des Handstücks	800 Sterilisationszyklen
Lagerungsbedingungen	-10°C bis +40°C 10% bis 90% rel. Feuchte 500 hPa bis 1060 hPa Luftdruck
Transportbedingungen	-10°C bis +40°C 10% bis 90% rel. Feuchte 500 hPa bis 1060 hPa Luftdruck

ESPECIFICACIONES TÉCNICAS

Descripción

Fabricante	EMS SA, CH-1260 Nyon, Suiza
Modelo	AIR-FLOW handy 3.0 PERIO
Clasificación 93 / 42 CEE	Clase IIa
Modo de utilización	continua
Presión de servicio al racor de la turbina: Agua	1 a 2,2 bar (1000-2200 hPa) con un caudal de 50-80 ml/min.
Presión de servicio al racor de la turbina: Aire	Presión estática 2,7 a 3,5 bar (2700-3500 hPa)
Peso	Aprox. 0,150 kg
Condiciones de funcionamiento	+10°C a +40°C Humedad relativa de 30% a 75% Presión de aire 700 hPa a 1060 hPa Altitud máx. 3000 m
Vida útil aprobada del mango	800 ciclos de esterilización
Condiciones de almacenamiento	-10°C a +40°C Humedad relativa de 10% a 90% Presión de aire 500 hPa a 1060 hPa
Condiciones de transporte	-10°C a +40°C Humedad relativa de 10% a 90% Presión de aire 500 hPa a 1060 hPa

DATI TECNICI

Descrizione

Produttore	EMS SA, CH-1260 Nyon, Svizzera
Modello	AIR-FLOW handy 3.0 PERIO
Classificazione 93/42 CEE	Classe IIa
Funzionamento	Funzionamento continuo
Pressione di servizio sul raccordo della turbina: acqua	da 1 a 2,2 bar (1000-2200 hPa) con una portata di servizio di 50-80 ml/min.
Pressione di servizio sul raccordo della turbina: aria	Pressione statica da compresa tra 2,7 e 3,5 bar (2700-3500 hPa)
Peso	Circa 0,150 kg
Condizioni di funzionamento	Temperatura tra +10 °C e +40 °C Umidità relativa tra 30% e 75% Pressione dell'aria tra 700 hPa e 1060 hPa Altitudine massima 3000 m
Vita operativa comprovata del manipolo	800 cicli di sterilizzazione
Condizioni di conservazione	Temperatura tra -10 °C e +40 °C Umidità relativa tra 10% e 90% Pressione dell'aria tra 500 hPa e 1060 hPa
Condizioni per il trasporto	Temperatura tra -10 °C e +40 °C Umidità relativa tra 10% e 90% Pressione dell'aria tra 500 hPa e 1060 hPa

TEKNISKA DATA

Beskrivning

Tillverkare	EMS SA, CH-1260 Nyon, Schweiz
Modell	AIR-FLOW handy 3.0 PERIO
Klassificering enligt 93/42 EEG	Klass IIa
Läge	Kontinuerlig drift
Driftstryck till turbinanslutningen: Vatten	1 till 2,2 bar (1 000-2 200 hPa) med ett driftsflöde på 50-80 ml/min.
Driftstryck till turbinanslutningen: Luft	Statiskt tryck 2,7 till 3,5 bar (2 700-3 500 hPa)
Vikt	ca 0,150 kg
Användningsförhållanden	+10 °C till +40 °C 30 % till 75 % relativ fuktighet 700 hPa till 1 060 hPa lufttryck Höjd över havet högst 3 000 m
Validerad livslängd för handstycket	800 steriliseringscykler
Förvaringsförhållanden	-10 °C till +40 °C 10 % till 90 % relativ fuktighet 500 hPa till 1 060 hPa lufttryck
Transportförhållanden	-10 °C till +40 °C 10 % till 90 % relativ fuktighet 500 hPa till 1 060 hPa lufttryck

TROUBLESHOOTING

Symptom	Solutions
Water comes into the powder chamber or leaks from the cap	<ul style="list-style-type: none">• Check the dental unit connection• Check the state of the o-rings of the turbine connection• Connect the unit to the dental unit (be careful, the powder chamber must be empty)• Dry and fill the powder chamber• Send the unit to an approved EMS repair center
No powder/air jet coming from the unit	<ul style="list-style-type: none">• Cut immediately the air input by releasing the foot pedal• Wait for 1-2 minutes for the system to decompress• Disconnect the unit from the dental unit• Press the foot control pedal of the dental unit• If no air comes out of the turbine connector, it is your dental unit that causes the problem• If air comes out, it is the device that causes the problem• Unscrew the cap above the wash-hand basin, because the powder can be ejected. A sealed apparatus, even disconnected, can indeed remain under pressure• Empty the powder chamber and screw the cap back on• Connect the unit to the dental unit (be careful, the powder chamber must be empty)• Connect the handpiece to the unit• Press the foot control pedal of the dental unit• If air comes through the handpiece connector, the handpiece is blocked. Clean the handpiece• If no air comes out of the handpiece connector, the unit is blocked• Send the unit to an approved EMS repair center
No water spray is coming from the nozzle	<ul style="list-style-type: none">• Change the nozzle• Remove the nozzle and verify that a water jet comes out from the handpiece• Send the device to a certified EMS Repair Center
Water leakage between the handpiece and the nozzle (unusual leak of droplets)	<ul style="list-style-type: none">• Check the position of the nozzle and its position on the handpiece• Change the nozzle• Check for residues between the nozzle and the handpiece• Check that nothing affects the alignment of the nozzle• Send the device to a certified EMS Repair Center
Water leakage between the nose connection and handpiece	<ul style="list-style-type: none">• Check the O-rings on the nose connection of the device, replace them if necessary• Change the handpiece• Send the device to a certified EMS Repair Center
Air and/or powder is leaking from the threads of the cap	<ul style="list-style-type: none">• Check the seal and the cleanliness of the thread on the powder chamber and on the cap• Replace the seal or the cap if necessary• Send the device to a certified EMS Repair Center

The unit efficiency diminishes

- Check the amount of powder in your device
 - Check the air pressure of the dental unit
 - Change the nozzle
 - Remove the residual powder in the channels of the handpiece with the EasyClean
 - Send the unit to an approved EMS repair center
-

If the handpiece falls

AIR-FLOW PERIO handpiece

- Replace the nozzle and check the fit of the nozzle
- If the nozzle doesn't hold or it is not watertight, send the handpiece to a certified EMS Repair Center

AIR-FLOW PLUS Handpiece

- Check the state of the nozzle
 - Replace the handpiece
-

If there is leakage of powder through the nozzle

- Fill with the Easyfill
 - Reduce the volume of powder in the powder chamber
-

MESURES À PRENDRE EN CAS D'INCIDENT

Dysfonctionnement	Solutions
De l'eau pénètre dans la chambre à poudre ou s'échappe du bouchon	<ul style="list-style-type: none">• Vérifiez la connexion à l'unit dentaire• Vérifiez l'état des joints torriques du raccord de turbine• Connectez l'appareil à votre unit dentaire (attention la chambre à poudre doit être vide)• Séchez et remplissez la chambre à poudre• Envoyez l'appareil à un centre de réparation agréé EMS
Aucun jet de poudre/air ne sort de l'appareil / Busette	<ul style="list-style-type: none">• Coupez immédiatement l'arrivée d'air comprimé en relâchant la pédale de commande• Attendez 1 à 2 minutes que le système décompresse• Déconnectez l'appareil de l'unit dentaire• Appuyez sur la pédale de commande de votre unit dentaire• Si l'air ne sort pas du raccord de turbine, le problème se situe au niveau de votre unit dentaire• Si l'air sort du raccord de turbine, le problème se situe au niveau de l'appareil• Dévissez le bouchon au dessus du lavabo, car de la poudre peut être éjectée. Un appareil obturé, même déconnecté, peut rester sous pression• Videz la chambre à poudre, et refermez le bouchon• Connectez l'appareil à votre unit dentaire (attention la chambre à poudre doit être vide)• Reconnectez la pièce à main à l'appareil• Appuyez sur la pédale de commande de votre unit dentaire• Si un jet d'air sort du connecteur de pièce à main, votre pièce à main est obturée. Nettoyez la pièce à main• Si aucun jet d'air ne sort de votre connecteur de pièce à main, le corps de l'appareil est obturé• Envoyez l'appareil à un centre de réparation agréé EMS
Aucun jet d'eau ne sort de la busette	<ul style="list-style-type: none">• Changer la busette• Enlever la busette et contrôler la présence d'eau à la sortie de la pièce à main• Envoyer l'appareil à un centre de réparation certifié EMS
Fuite d'eau entre la busette et la pièce à main (goutte à goutte inhabituel)	<ul style="list-style-type: none">• Contrôler la position de la busette sur la pièce à main• Changer la busette• Vérifier l'absence de résidus entre la busette et la pièce à main• Contrôler que rien ne dérange l'alignement de la busette• Envoyer l'appareil à un centre de réparation certifié EMS
Fuite d'eau entre le nez du raccord et la pièce à main	<ul style="list-style-type: none">• Contrôler l'état des joints O-rings du nez du raccord de l'appareil, les remplacer si nécessaire• Changer de pièce à main• Envoyer l'appareil à un centre de réparation certifié EMS
De l'air et/ou de la poudre s'échappent du pas de vis du bouchon	<ul style="list-style-type: none">• Vérifier l'état du joint et la propreté du filet de la chambre à poudre et du couvercle• Remplacer le joint si nécessaire• Envoyer l'appareil à un centre de réparation certifié EMS

L'efficacité de l'appareil diminue	<ul style="list-style-type: none"> • Contrôler la quantité de poudre dans votre appareil • Vérifier la pression de l'air sur l'unité dentaire • Changer la buse (AIR-FLOW PERIO) • Éliminer la poudre résiduelle de la pièce à main présente dans les canaux en utilisant le EasyClean • Envoyer l'appareil à un centre de réparation certifié EMS
En cas de chute de la pièce à main	<p data-bbox="464 253 770 275">Pièce à main AIR-FLOW PERIO</p> <ul style="list-style-type: none"> • Remplacer la buse et contrôler la tenue de la buse • Si la buse tient mal ou si elle n'est pas étanche, envoyer la pièce à main à un centre de réparation certifié EMS <p data-bbox="464 365 762 387">Pièce à main AIR-FLOW PLUS</p> <ul style="list-style-type: none"> • Vérifier l'état de la buse • Remplacer la pièce à main
En cas de fuite de poudre par la buse (buse)	<ul style="list-style-type: none"> • Remplir la chambre à poudre avec le système Easyfill • Diminuer le volume de poudre dans la chambre à poudre

FEHLERBEHEBUNG

Fehler	Abhilfe
Wasser dringt in die Pulverkammer oder entweicht aus dem Schraubverschluss	<ul style="list-style-type: none">• Überprüfen Sie den Anschluss der Behandlungseinheit.• Überprüfen Sie den Zustand der O-Ringe des Turbinenanschlusses.• Schliessen Sie Ihr Gerät wieder an die Behandlungseinheit an (Vorsicht, die Pulverkammer muss leer sein).• Trocknen und füllen Sie die Pulverkammer.• Schicken Sie das Gerät an ein von EMS genehmigtes Reparaturzentrum
Aus dem Gerät tritt kein Pulver-/ Luftstrahl aus	<ul style="list-style-type: none">• Druckluftzufuhr sofort unterbrechen, indem Sie den Fuss vom Fusschalter nehmen.• 1 bis 2 Minuten warten, bis sich der Druck abgebaut hat.• Trennen Sie das Gerät von der Behandlungseinheit.• Betätigen Sie den Fusschalter Ihrer Behandlungseinheit.• Wenn keine Luft aus dem Turbinenanschluss tritt, liegt die Ursache des Problems in Ihrer Behandlungseinheit.• Wenn Luft entweicht, ist die Ursache des Problems im Gerät zu suchen.• Lösen Sie den Verschluss über dem Spülbecken, da Pulver austreten kann. Ein verstopftes Gerät, selbst wenn es nicht angeschlossen ist, kann noch druckbeaufschlagt sein.• Leeren Sie die Pulverkammer und drehen Sie den Verschluss wieder zu.• Schliessen Sie Ihr Gerät wieder an die Behandlungseinheit an (Vorsicht, die Pulverkammer muss leer sein).• Schliessen Sie das Handstück an Ihre Behandlungseinheit an.• Betätigen Sie den Fusschalter Ihrer Behandlungseinheit.• Falls Luft aus dem Anschluss des Handstücks entweicht, ist Ihr Handstück verstopft. Reinigen Sie das Handstück.• Falls kein Luftstrahl aus dem Anschluss des Handstücks kommt, ist die Behandlungseinheit verstopft.• Schicken Sie das Gerät an ein von EMS genehmigtes Reparaturzentrum.
Es kommt kein Wasserstrahl aus der Düsenspitze.	<ul style="list-style-type: none">• Tauschen Sie die Düsenspitze aus.• Entfernen Sie die Düsenspitze und prüfen Sie, ob ein Wasserstrahl aus dem Handstück austritt.• Schicken Sie das Gerät an ein von EMS genehmigtes Reparaturzentrum.
Wasser tritt zwischen dem Handstück und der Düsenspitze aus (ungewöhnliche Tropfenbildung)	<ul style="list-style-type: none">• Prüfen Sie den Sitz der Düsenspitze und ihre Position auf dem Handstück.• Tauschen Sie die Düsenspitze aus.• Vergewissern Sie sich, dass sich keine Pulverrückstände zwischen der Düse und dem Handstück befinden.• Vergewissern Sie sich, dass die Justierung der Düse nicht beeinträchtigt wird.• Schicken Sie das Gerät an ein von EMS genehmigtes Reparaturzentrum.
Wasser tritt zwischen dem Düsenanschluss und dem Handstück aus	<ul style="list-style-type: none">• Prüfen Sie die O-Ringe am Düsenanschluss des Geräts, und wechseln Sie sie ggf. aus.• Tauschen Sie das Handstück aus.• Schicken Sie das Gerät an ein von EMS genehmigtes Reparaturzentrum.
Luft und/oder Pulver tritt zwischen Verschluss und Pulverkammer aus	<ul style="list-style-type: none">• Überprüfen Sie, ob sich die Dichtung in einem ordnungsgemässen Zustand befindet, und ob das Gewinde und der Verschluss der Pulverkammer sauber sind• Wechseln Sie die Dichtung erforderlichenfalls aus.• Schicken Sie das Gerät an ein von EMS genehmigtes Reparaturzentrum.

Leistung des Geräts lässt nach

- Prüfen Sie den Pulverstand in Ihrem Gerät.
- Prüfen Sie den Luftdruck in Ihrem zahnmedizinischen Gerät.
- Tauschen Sie die Düsen Spitze aus.
- Entfernen Sie mit EasyClean eventuelle Pulverrückstände aus den Kanälen des Handstücks.
- Schicken Sie das Gerät an ein von EMS genehmigtes Reparaturzentrum.

Das Handstück fällt herunter

AIR-FLOW PERIO-Handstück

- Tauschen Sie die Düsen Spitze aus und prüfen Sie ihren Sitz.
- Wenn die Düsen Spitze nicht hält und nicht wasserdicht ist, schicken Sie das Gerät an ein von EMS genehmigtes Reparaturzentrum.

AIR-FLOW PLUS-Handstück

- Prüfen Sie den Zustand der Düsen Spitze
- Ersetzen des Handstücks

Durch die Düsen Spitze tritt Pulver aus

- Verwenden Sie Easyfill.
 - Verringern Sie die Pulvermenge in der Pulverkammer.
-

SOLUCIÓN DE PROBLEMAS

Síntomas	Soluciones
Entra agua en la cámara de polvo o hay una fuga de agua en el tapón	<ul style="list-style-type: none">• Compruebe la conexión con la unidad dental• Compruebe el estado de las juntas tóricas del racor de turbina• Conecte el aparato a la unidad dental (tenga cuidado, la cámara de polvo debe estar vacía)• Seque y rellene la cámara de polvo• Envíe el aparato a un centro de reparación autorizado por EMS
No sale polvo/aire del aparato	<ul style="list-style-type: none">• Corte inmediatamente la entrada de aire soltando el pedal• Espere de 1 a 2 minutos a que el sistema se descomprima• Desconecte el aparato de la unidad dental• Pise el pedal de la unidad dental• Si no sale aire del racor de turbina, el problema está en la unidad dental• Si sale aire, el problema está en el dispositivo• Desensrosque el tapón encima del lavamanos porque se puede expulsar polvo. Un aparato sellado, aunque esté desconectado, puede seguir teniendo presión• Vacíe la cámara de polvo y vuelva a enroscar el tapón• Conecte el aparato a la unidad dental (tenga cuidado, la cámara de polvo debe estar vacía)• Conecte el mango a la unidad• Pise el pedal de la unidad dental• Si sale aire por el conector del mango, el mango está bloqueado. Limpie el mango• Si no sale aire por el conector del mango, el aparato está bloqueado• Envíe el aparato a un centro de reparación autorizado por EMS
No sale agua por la cánula	<ul style="list-style-type: none">• Cambie la cánula• Quite la cánula y verifique si sale un chorro de agua por el mango• Envíe el dispositivo a un centro de reparación autorizado por EMS
Fuga de agua entre el mango y la cánula (escape inusual de gotas de agua)	<ul style="list-style-type: none">• Compruebe la posición de la cánula y su posición en el mango• Cambie la cánula• Compruebe si hay residuos entre la cánula y el mango• Compruebe que no haya ningún elemento que afecte la alineación de la cánula• Envíe el dispositivo a un centro de reparación autorizado por EMS
Fuga de agua entre la conexión del dispositivo y el mango	<ul style="list-style-type: none">• Compruebe las juntas tóricas de la conexión del dispositivo con el mango y sustitúyalas si es necesario• Cambie el mango• Envíe el dispositivo a un centro de reparación autorizado por EMS
Sale aire/polvo por la rosca del tapón	<ul style="list-style-type: none">• Compruebe la junta y la limpieza de la rosca de la cámara de polvo y del tapón• Sustituya la junta del tapón si es necesario• Envíe el dispositivo a un centro de reparación autorizado por EMS

Disminuye la eficacia del aparato

- Compruebe la cantidad de polvo que hay en el dispositivo
- Compruebe la presión de aire de la unidad dental
- Cambie la cánula
- Quite el polvo residual de los canales del mango con el limpiador EasyClean
- Envíe el aparato a un centro de reparación autorizado por EMS

Si el mango se cae

Mango AIR-FLOW PERIO

- Sustituya la cánula y compruebe la fijación de la misma
- Si la cánula no se sostiene o no es estanca, envíe el mango a un centro de reparación autorizado por EMS

Mango AIR-FLOW PLUS

- Compruebe el estado de la cánula
- Vuelva a colocar el mango

Si hay una fuga de polvo en la cánula

- Rellene con Easyfill
 - Reduzca el volumen de polvo en la cámara de polvo
-

RICERCA E RISOLUZIONE DEI PROBLEMI

Sintomo	Soluzioni
Infiltrazione di acqua nel comparto della polvere o perdita di acqua dal coperchio	<ul style="list-style-type: none">• Controllare la connessione all'unità dentale• Controllare lo stato delle guarnizioni ad anello del raccordo della turbina• Collegare il dispositivo all'unità dentale (assicurarsi che il comparto della polvere sia vuoto)• Asciugare e riempire il comparto della polvere• Spedire l'apparecchio ad un centro di riparazione autorizzato da EMS
L'unità non emette alcun getto di polvere/aria	<ul style="list-style-type: none">• Interrompere immediatamente l'ingresso dell'aria rilasciando il pedale di comando• Attendere 1-2 minuti perché il sistema si depressurizzi• Scollegare il dispositivo dall'unità dentale• Premere il pedale di comando dell'unità dentale• Se dal raccordo della turbina non fuoriesce aria, il problema risiede nell'unità dentale• Se invece si osserva una fuoriuscita d'aria, il problema risiede nel dispositivo• Svitare il coperchio al di sopra di un lavandino, in quanto è possibile che venga espulsa della polvere. Nel caso in cui l'apparecchio sia ostruito è possibile che sia sotto pressione anche se scollegato• Svotare il comparto della polvere e riavvitare il coperchio• Collegare il dispositivo all'unità dentale (assicurarsi che il comparto della polvere sia vuoto)• Collegare il manipolo all'unità• Premere il pedale di comando dell'unità dentale• Se l'aria fuoriesce dal raccordo del manipolo, quest'ultimo è ostruito. Pulire il manipolo• Se dal raccordo del manipolo non fuoriesce aria, l'unità è ostruita.• Spedire l'apparecchio ad un centro di riparazione autorizzato da EMS
Nessun getto d'acqua emesso dall'ugello	<ul style="list-style-type: none">• Sostituire l'ugello• Rimuovere l'ugello e verificare che l'acqua fuoriesca dal manipolo• Spedire il dispositivo a un centro di riparazione autorizzato EMS
Perdita di acqua tra il manipolo e l'ugello (perdita saltuaria sotto forma di piccole gocce)	<ul style="list-style-type: none">• Controllare la posizione dell'ugello e la sua connessione al manipolo• Sostituire l'ugello• Controllare che non vi siano residui tra l'ugello e il manipolo• Controllare che non vi siano cause di disallineamento dell'ugello• Spedire il dispositivo a un centro di riparazione autorizzato EMS
Perdita di acqua tra la connessione della parte anteriore e il manipolo	<ul style="list-style-type: none">• Controllare le guarnizioni ad anello della connessione della parte anteriore del dispositivo e, se necessario, sostituirle• Sostituire il manipolo• Spedire il dispositivo a un centro di riparazione autorizzato EMS
Perdite di aria e/o polvere dalle filettature del coperchio	<ul style="list-style-type: none">• Controllare la guarnizione e la pulizia della filettatura del comparto della polvere e del coperchio• Se necessario, sostituire la guarnizione• Spedire il dispositivo a un centro di riparazione autorizzato EMS

L'unità funziona a efficienza ridotta	<ul style="list-style-type: none">• Controllare la quantità di polvere presente nel dispositivo• Controllare la pressione dell'aria dell'unità dentale• Sostituire l'ugello• Rimuovere la polvere residua nei canali del manipolo utilizzando il prodotto EasyClean• Spedire l'apparecchio ad un centro di riparazione autorizzato da EMS
In caso di caduta del manipolo	<p>Manipolo AIR-FLOW PERIO</p> <ul style="list-style-type: none">• Sostituire l'ugello e controllarne l'attacco• Nel caso in cui l'ugello non si mantenga in posizione o non garantisca la tenuta, spedire il manipolo a un centro di riparazione certificato EMS <p>Manipolo AIR-FLOW PLUS</p> <ul style="list-style-type: none">• Controllare le condizioni dell'ugello• Sostituire il manipolo
Se si osserva una perdita di polvere attraverso l'ugello	<ul style="list-style-type: none">• Riempire con il prodotto Easyfill• Ridurre il volume della polvere nel comparto

FELSÖKNING

Symtom	Lösningar
Vatten kommer in i pulverkammaren eller läcker från locket	<ul style="list-style-type: none">• Kontrollera tandläkarenhetens anslutning• Kontrollera skicket hos turbinanslutningens O-ringar• Anslut enheten till tandläkarenheten (var försiktig, pulverkammaren måste vara tom)• Torka och fyll pulverkammaren• Skicka enheten till ett godkänt EMS-reparationscenter
Ingen luft-/pulverstråle kommer från enheten	<ul style="list-style-type: none">• Bryt genast lufttillförseln genom att släppa upp pedalen• Vänta i 1-2 minuter medan systemets tryck minskas• Koppla bort enheten från tandläkarenheten• Tryck ned styrpedalen på tandläkarenheten• Om det inte kommer ut någon luft ur turbinanslutningen är det din tandläkarenhet som orsakar problemet• Om det kommer ut luft är det enheten som orsakar problemet• Skruva loss locket ovanför tvättstället eftersom pulvret kan kastas ut En förseglad apparat kan fortsätta att vara trycksatt även efter fränkoppling• Töm pulverkammaren och skruva på locket igen• Anslut enheten till tandläkarenheten (var försiktig, pulverkammaren måste vara tom)• Anslut handstycket till enheten• Tryck ned styrpedalen på tandläkarenheten• Om det kommer luft genom handstyckesanslutningen är handstycket blockerat Rengör handstycket• Om det inte kommer ut någon luft genom handstyckesanslutningen är enheten blockerad• Skicka enheten till ett godkänt EMS-reparationscenter
Ingen vattensprej kommer från munstycket	<ul style="list-style-type: none">• Byt ut munstycket• Avlägsna munstycket och kontrollera att en vattensprej kommer från handstycket• Skicka enheten till ett certifierat EMS-reparationscenter
Vatten läcker ut mellan handstycket och munstycket (onormalt läckage av droppar)	<ul style="list-style-type: none">• Kontrollera munstyckets position och dess position på handstycket• Byt ut munstycket• Kontrollera om det finns rester mellan munstycket och handstycket• Kontrollera att inget påverkar munstyckets inriktning• Skicka enheten till ett certifierat EMS-reparationscenter
Vatten läcker ut mellan spetsanslutningen och handstycket	<ul style="list-style-type: none">• Kontrollera O-ringarna på enhetens spetsanslutning och byt ut dem vid behov• Byt ut handstycket• Skicka enheten till ett certifierat EMS-reparationscenter
Luft och/eller pulver läcker från gängorna i locket	<ul style="list-style-type: none">• Kontrollera tätningen och renheten hos gängorna på pulverkammaren och på locket• Byt ut tätningen eller locket vid behov• Skicka enheten till ett certifierat EMS-reparationscenter

Enhetens effektivitet minskar	<ul style="list-style-type: none">• Kontrollera mängden pulver i enheten• Kontrollera tandläkarenhetens lufttryck• Byt ut munstycket• Avlägsna restpulver i handstyckets kanaler med hjälp av EasyClean• Skicka enheten till ett godkänt EMS-reparationscenter
Om handstycket faller	<p>AIR-FLOW PERIO-handstycke</p> <ul style="list-style-type: none">• Byt ut munstycket och kontrollera munstyckets passform• Om munstycket inte sitter fast ordentligt eller om det inte är vattentätt ska du skicka handstycket till ett certifierat EMS-reparationscenter <p>AIR-FLOW PLUS-handstycke</p> <ul style="list-style-type: none">• Kontrollera munstyckets skick• Byt ut handstycket
Om pulver läcker ut genom munstycket	<ul style="list-style-type: none">• Fyll med Easyfill• Minska volymen pulver i pulverkammaren

EMS Electro Medical Systems SA

Ch. de la Vuarpillière 31
1260 Nyon
SWITZERLAND
Tel. +41 22 99 44 700
Fax +41 22 99 44 701
contact : ems-dental.com/contact



Manufacturer

EMS Electro Medical Systems SA

Ch. de la Vuarpillière 31
1260 Nyon, SWITZERLAND

EMS worldwide offices (dental)

CANADA
EMS Canada Inc.
6525 Décarie, Suite 205 Montréal
Québec H3W 3E3 Canada
Tel. +1 514 736 5066
Fax +1 514 736 5065
e-mail: info@ems-canada.ca

GERMANY
EMS Electro Medical Systems GmbH
Schatzbogen 86
D-81829 München
Tel. +49 89 42 71 61 0
Fax +49 89 42 71 61 60
e-mail: info@ems-ch.de

SPAIN
EMS ELECTRO MEDICAL SYSTEMS ESPAÑA
SLU
C/Tomás Bretón, 50-52 2ª planta
E-28045 Madrid
Tlf. +34 91 528 99 89
Fax +34 91 539 34 89
e-mail: administracion@ems-espana.com

FRANCE
EMS ELECTRO MEDICAL SYSTEMS FRANCE
SARL
32, route de Pontarlier
F-39460 Foncine-le-Haut
Tél. +33 84 51 90 01
Fax. +33 3 84 51 94 00
e-mail: info@ems-france.fr

ITALY
EMS Italia S.r.l.
Via Faravelli 5
I-20149 Milano
Tel. +39 02 3453 8111
Fax +39 02 3453 2778
e-mail: dental@ems-italia.it

USA
EMS Corporation
11886 Greenville Avenue #120
Dallas, TX 75243, USA
Tel. +1 972 690 83 82
Fax +1 972 690 89 81
e-mail: info@ems-na.com

EMS - DENTAL.COM