

serres

ACCESSORIES

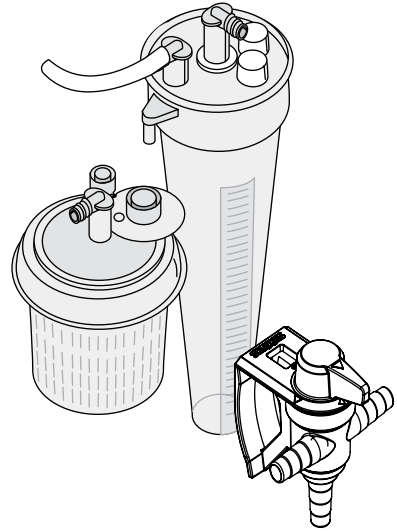

EN	ACCESSORIES.....	4
DE	ZUBEHÖR	6
FR	ACCESSOIRES.....	8
ES	ACCESORIOS	10
IT	ACCESSORI	12
SV	TILLBEHÖR.....	14
DA	TILBEHØR.....	16
NO	TILBEHØR	18
FI	LISÄVARUSTEET	20
NL	ACCESSOIRES.....	22
CS	RŘÍSLUŘENSTVÍ.....	24
SK	RRÍSLUŘENSTVO.....	26
TR	AKSESUARLAR.....	28
HU	KIEGÉSZÍTŐK.....	30
PL	AKCESORIA.....	32
PT	ACESSÓRIOS	34
SL	DODATKI	36
EL	ΠΑΡΕΛΚΟΜΕΝΑ	38
TH	สํานประกอบตําง ๑.....	40
LT	PRIEDAI	42

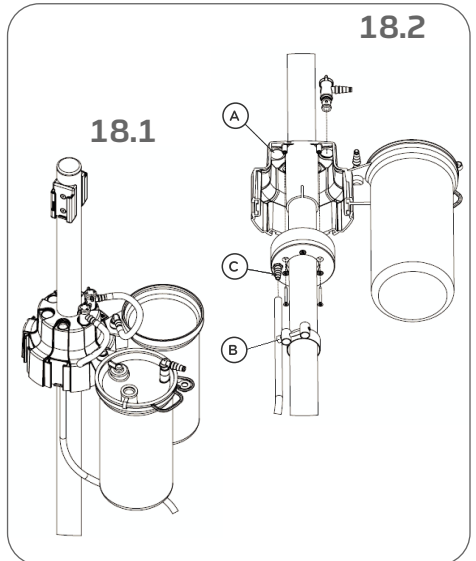
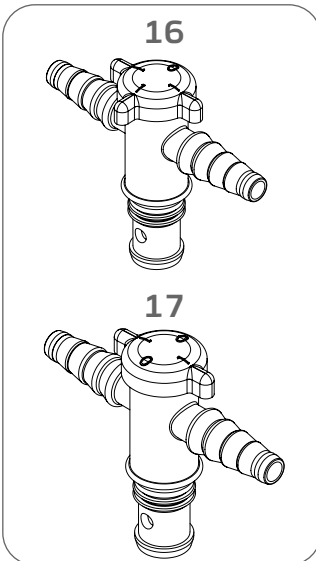
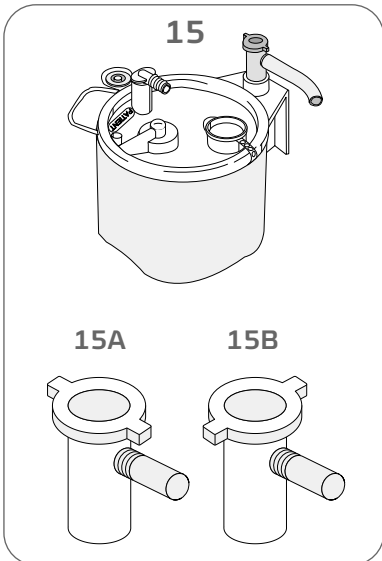
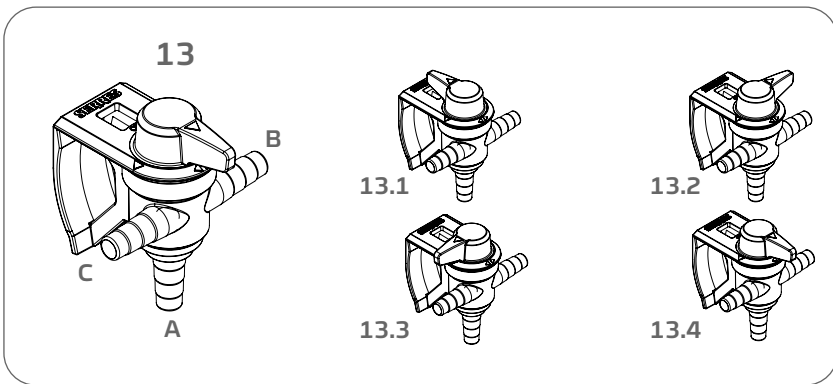
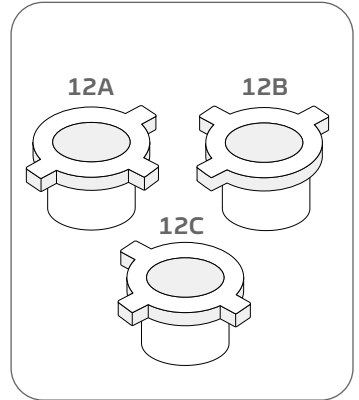
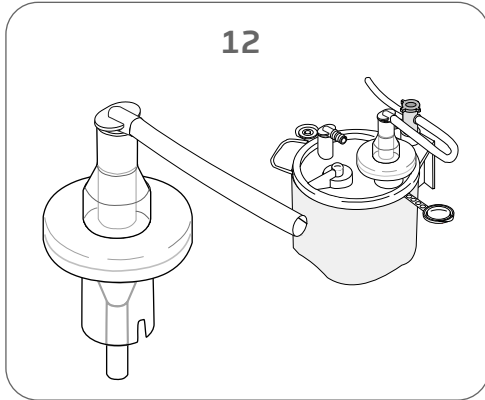
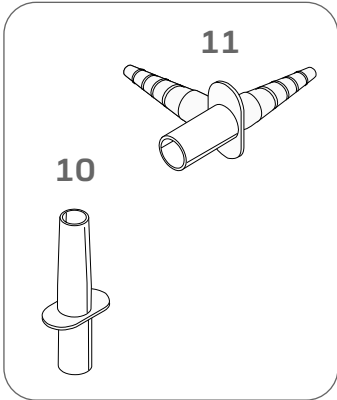
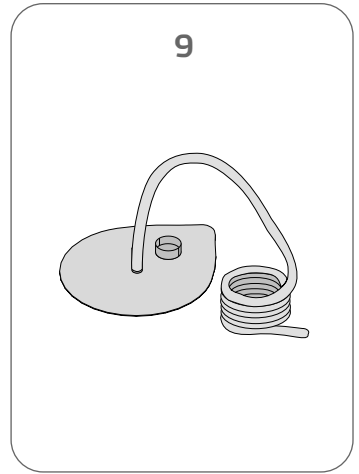
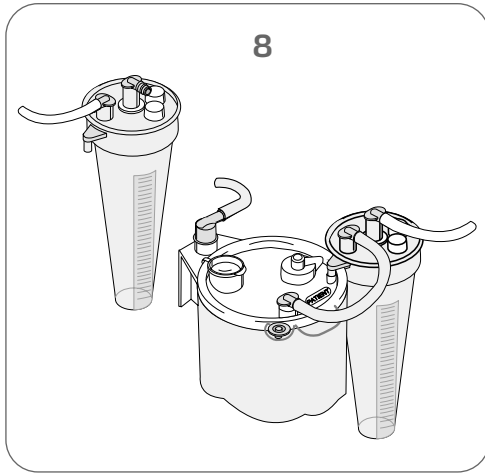
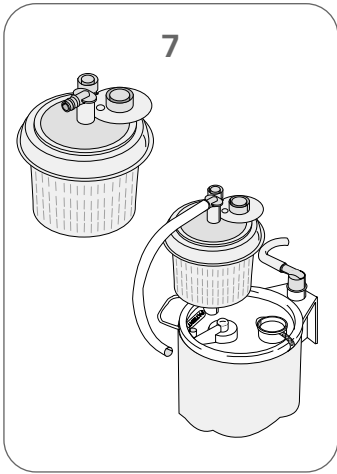

EN ACCESSORIES

(Availability must be checked from the reseller)

Serres Collection Cup ☒

Installed in a suction bag, a collection cup **Figure 7** is used to collect particles from the suctioned liquid. Disconnect the white angle connector of the suction bag and attach the collection cup to the patient connector. Connect the patient tube to the angle connector of the cup lid. During the procedure, the particles are collected into the basket of the cup.

After the particle collection, detach the patient tube and angle connector and close the connection (smaller plug on the cup lid). Detach the collection cup from the suction bag and turn the cup upside down.

Specimen jars are recommended to use to retain or transport specimens.

Serres Measuring Cup ☒ CE 0598

A measuring cup is used with suction bags when the precise volume of the suctioned liquid is needed. The device is intended to measure quantity of liquids and secretions removed from the human body. The scale on the measuring cup displays the volume of the suctioned substance in milliliters. The accuracy of the measuring cup is ± 5 ml up to 50 ml and then ± 10 ml. Hang the measuring cup in an upright position on the lid of a suction bag and connect the tubes according to **Figure 8**.

Connect the patient tube to the angle connector in the middle of the measuring cup. During the procedure, the cup can be emptied into the suction bag without disconnecting the vacuum. To do this, the cup is lifted from the bracket and tilted.

Serres Splash-Vac ☒

The Serres Splash-Vac **Figure 9** can be used to suction liquids from the floor. Connect the tubing to the patient connector of the suction bag.

NOTE! THE TUBING OF SPLASH-VAC IS MADE OF PVC PLASTIC. The product is not a medical device and thus does not have a CE marking.

Straight connector ☒

A straight connector **Figure 10** is used when there is a need to use wider-bore patient tubing. The patient connector in the suction bag can be replaced by the straight connector.

Twin Connector ☒

A twin connector **Figure 11** can be used to connect two patient tubes to the suction bag simultaneously. During suction, one patient tube is kept closed. The patient connector on the suction bag is replaced with the twin connector.

Smoke filter ☒

The smoke filter **Figure 12** can be used to prevent the premature blockage of the suction bag overflow protection in surgical operations during which there is very heavy smoke production.

NOTE! THE SMOKE FILTER IS NOT INTENDED FOR SUCTIONING SMOKE AND IT DOES NOT PREVENT SMOKE FROM RE-ENTERING THE ROOM AIR.

Replace the suction canister grey, angled connector with a T-connector or Serres valve **Figure 16** and open the suction bag serial port. Press the smoke filter into the serial port so that the filter locks in place.

Connect the smoke filter tubing to the T-connector or valve now on the rear of the canister. Different positions of the Serres valve:

12A Suction is closed

12B Suction only through the bag filter (used when no smoke is created)

12C Suction through bag filter and smoke filter (used when smoke is created)

The smoke filter can also be used in serial connection. In such a case, install the smoke filter in the last suction bag of the serial connection.

WARNING! REPLACE T-CONNECTOR WITH ANGLED CONNECTOR OR TURN THE SERRES VALVE TO POSITION AS SHOWN IN PICTURE **12B** IF THE SMOKE FILTER IS NO LONGER USED.

Serres Vacuum Shift

The Serres Vacuum Shift is mounted to the device bracket between two suction canisters. The Vacuum Shift is designed for shifting the vacuum between two suction lines or for the simultaneous use of two suction bag systems. The suction canisters may also be easily connected on each side in a serial chain.

1. Mount the Vacuum Shift on the device bracket, using the connector on the Vacuum Shift

2. Connect the tube of the suction source to the tube connector of the Vacuum Shift, (**figure 13, connector A**)

3. Connect the tubing from the suction canisters to the tube connectors on the right side (**figure 13, connector B**) and left side (**figure 13, connector C**) of the Vacuum Shift.

4. The Vacuum Shift has four different positions.

NOTE! ENSURE THAT THE TIP OF THE LATCH POINTS DIRECTLY TO THE SIDE OR UPWARDS OR DOWNWARDS, AS INDICATED IN THE IMAGES. AN INCORRECT ALIGNMENT MAY WEAKEN THE SUCTION EFFECT.

- figure 13.1**, suction closed
- figure 13.2**, suction from the right
- figure 13.3**, suction from the left
- figure 13.4**, suction from the right and left

Serres recommends the use of silicone tubing between the suction canister/source and the Vacuum Shift.

Serres Vacuum source protector

The vacuum source protector **figure 14** prevents liquid entering the vacuum source in case of an installation error of a suction bag. Connect the vacuum source protector between the suction canister and the vacuum source. Ensure the arrow is pointing to the vacuum source. The protector is replaced every 30 days or if the suction power reduces or if contaminated.

Serres on-off valve

The on-off valve is used to open and shut off suction. Install the on-off valve in the suction canister connection to replace the grey, angled connector. Connect the tubing from the suction source to the on-off valve connector. To open (**figure 15 A**) or shut off (**figure 15 B**) the suction, turn the on-off valve lever.

Serres Valve

The Serres valve **figure 16** is used to open and shut off suction in connection to using a smoke filter. For further instructions, please refer to the smoke filter section.

Serres T-valve

The T-valve **figure 17** is used to open and shut off suction in serial connection. Install the T-valve in the suction canister connection to replace the grey, angled connector.

Serres Control valve

Serres control valve facilitates the speedy individual use of a Serres suction bag. The Serres control valve is installed inside the canister holder of a Serres trolley (ref: 57940, 57941).

Installation:

- Detach the canister holder from the trolley.
- Open the holes (6 pcs) of on-off valves on the canister holder's top surface by driving the cover plates in. **Figure 18.1**.
- Install the control valve inside the canister holder and rotate the control valve until it reaches the bottom.
- Use three screws to attach the control valve to the canister holder.
- Re-install the canister holder to the trolley, adjust the height of the holder and tighten the canister holder, **figure 18.2**
- Install as many on-off valves to the holes opened on top of the canister holder as there are suction canisters. If you commission less than 6 suction canisters the extra holes must be closed with a control valve plug (ref. 57943). In order for the suction to be created correctly, all six holes must either be fitted with an on-off valve or a control valve plug.
- Install the silicone tubing from the on-off valve to the angle connector of the suction canister below. Install the tubing so that it is not bent and does not prevent air from flowing.
- Install the tube of the suction device to the tube connector on the bottom surface of the control valve. **Figure 18.2. C**
- Test the functionality of the product by ensuring one by one that each on-off valve is tight.

Use:

- Start the suction source
- Install the required number of suction canisters and suction bags.
- Open one on-off valve to position I
- Connect the patient tube to the suction bag below the on-off valve
- When the suction bag is full, remove the patient tube, plug the full suction bag and turn the on-off valve to position O.
- Turn the next on-off valve to position I and connect the patient tube to the suction bag below it. In order to achieve sufficient suction power, it is recommended that only one suction canister at a time should be used, one on-off valve is in the I position and the other on-off valves are in position O.

Disposal of used products

Serres suction bags, collection cups, measuring cups and serial tubes are disposable and must be replaced patient-specifically. If the same patient undergoes long-term treatment, it is recommended that the suction bag be replaced at least every 24 hours. Reusable products must be decommissioned if they have become damaged or no longer meet the manufacturer's intended

operational specifications. Used or decommissioned products must be disposed of in accordance with recycling labelling and hospital-specific instructions. Suction bags containing solidifying agent must not be emptied into a sewer.

WARNING! REUSE OF DISPOSABLE PRODUCTS IS STRICTLY FORBIDDEN. REUSE REDUCES THE PERFORMANCE OF THE PRODUCT AND CAN CAUSE AN INFECTION RISK. WHEN HANDLING A USED SUCTION BAG, ATTENTION SHOULD BE PAID TO THE FACT THAT IT MAY CONTAIN INFECTIOUS WASTE.

Cleaning of re-usable products

The suction canister and angle connector can be washed (95°C) and autoclaved (121 °C). Remove the grey, angled connector before washing or autoclaving. Before autoclaving, make sure that the product does not contain any detergent remnants. Do not autoclave

the product more than 30 cycles. Adapters and brackets (excluding 57815) can be washed (95°C). Other reusable products can be wiped with disinfectant.

Storage

Protect the packages from humidity, dirt and dust. Disposable products can be used for 5 years after the date on the label, excluding pre-gelled suction bags and solidifying agents that can be used for 2 years after the date on the label.

Reporting of serious incidents

Any serious incident related to the use of this product, should be reported to both the manufacturer and the health authority/competent authority where the product is installed.

Symbols used

 Batch code

 Catalogue number

 Do not re-use

 Keep away from rain

 Keep away from sunlight

 Operating instruction

 Medical Device

MFGDT (Manufacturing date)

 CE-mark

 DEHP-Free symbol

 Latexfree

 Quantity

 Refer to instruction manual booklet

 Use by date

 Manufacturer / Manufacturing date

 Importer

 Swiss Authorised representative

Raw materials:

- PC polycarbonate
- POM polyoxymethylene
- PA polyamide
- PP polypropylene
- PE polyethylene



DE Zubehör

(die Verfügbarkeit ist beim Händler zu erfragen)

Der Serres Auffangbehälter ☒

Der Auffangbehälter **Abbildung 7** wird an einen Absaugbeutel angeschlossen und verwendet, um Gewebeprobe aus der abgesaugten Flüssigkeit zu sammeln. Entfernen Sie den weißen Winkelkonnektor des Absaugbeutels und schließen Sie den Auffangbehälter an den Konnektor „Patient“ an. Verbinden Sie den Patientenschlauch mit dem Winkelkonnektor des Kollektordeckels. Während des Verfahrens werden Proben im Korb des des Behälterdeckels gesammelt. Nach der Probenentnahme den Patientenschlauch und den Winkelkonnektor abnehmen und den Anschluss verschließen (kleinere Kappe am Behälterdeckel). Den Auffangbehälter vom Absaugbeutel abnehmen und auf den Kopf drehen. Bei Bedarf Formalin durch den Anschluss am Boden hinzufügen und den Anschluss verschließen (breitere Kappe am Behälterdeckel).

Der Serres Präzisionsmessbecher ☒ 0598

Der Präzisionsmessbecher wird mit Absaugbeuteln verwendet, wenn die Menge der abgesaugten Flüssigkeit exakt bestimmt werden muss. Das Gerät dient zur Messung der Menge aus dem menschlichen Körper abgesaugter Flüssigkeiten und Sekrete. Die Skala auf der Sauglocke gibt das Volumen der abgesaugten Substanz in Millilitern an. Die Genauigkeit des Präzisionsmessbecher beträgt ± 5 ml bis 50 ml und danach ± 10 ml. Hängen Sie den Messbecher in aufrechter Position an den Rand eines Absaugbeutels und schließen Sie die Schläuche gemäß **Abbildung 8** an. Verbinden Sie den Patientenschlauch mit dem Winkelkonnektor in der Mitte des Messbechers. Während des Saugvorgangs kann der Präzisionsmessbecher in den Absaugbeutel entleert werden, ohne die Vakuumquelle abzuschalten. Dafür wird der Präzisionsmessbecher aus der Halterung genommen und gekippt.

Der Serres Splash-Vac (Bodensauger) ☒

Der Serres Splash-Vac **Abbildung 9** (Bodensauger) kann zum Absaugen von Flüssigkeiten vom Boden verwendet werden. Schließen Sie den Schlauch an den Konnektor „Patient“ des Absaugbeutels an.

HINWEIS! DER SCHLAUCH DES BODENSAUGERS BESTEHT AUS PVC-KUNSTSTOFF.

Das Produkt ist kein medizinisches Gerät und hat daher keine CE-Kennzeichnung.

Längskonnektor ☒

Der Längskonnektor **Abbildung 10** wird verwendet, wenn ein Patientenschlauch mit größerem Durchmesser verwendet wird. Der Konnektor „Patient“ am Absaugbeutel kann durch einen Längskonnektor ersetzt werden.

Doppelkonnektor ☒

Der Doppelkonnektor **Abbildung 11** kann verwendet werden, um zwei Patientenschläuche gleichzeitig am Absaugschlauch anzuschließen. Während des Absaugvorgangs wird ein Patientenschlauch geschlossen gehalten. Der Konnektor „Patient“ am Absaugbeutel wird durch den Doppelkonnektor ersetzt.

Rauchfilter ☒

Der Rauchfilter **Abbildung 12** kann verwendet werden, um bei Eingriffen mit einer hohen Rauchentwicklung eine vorzeitige Blockade des Überlaufschutzes des Absaugbeutels zu verhindern.

HINWEIS! DER RAUCHFILTER IST NICHT FÜR EINE RAUCHABSAUGUNG BESTIMMT UND ER VERHINDERT NICHT DAS WIEDEREINDRINGEN VON RAUCH IN DIE RAUMLUFT.

Ersetzen Sie den grauen Winkelkonnektor des Absaugkanisters durch einen T-Konnektor oder ein Serres Ventil **Abbildung 16** und öffnen Sie den Serienschluss des Absaugbeutels. Drücken Sie den Rauchfilter in den Serienschluss, sodass der Filter einrastet. Schließen Sie den Rauchfilter an den T-Konnektor oder an das Ventil an, der oder das sich nun auf der Rückseite des Kanisters befindet. Verschiedene Positionen des Serres Ventils:

12 A Geschlossene Absaugung

12 B Absaugung nur durch den Beutelfilter (Einsatz bei ausbleibender Rauchbildung)

12 C Absaugung durch den Beutelfilter und den Rauchfilter (Einsatz bei Rauchbildung)

Der Rauchfilter kann auch in einer Serienschaltung eingesetzt werden. Schließen Sie in dem Fall den Rauchfilter am letzten Absaugbeutel der Serienschaltung an.

WARNUNG: WENN DER RAUCHFILTER NICHT LÄNGER BENUTZT WIRD, TAUSCHEN SIE DEN T-ANSCHLUSS GEGEN EINEN WINKELANSCHLUSS AUS ODER DREHEN SIE DAS SERRES VENTIL IN DIE IN **ABBILDUNG 12 B** ANGEGEBENE POSITION.

Serres Vakuumübertragung

Die Serres Vakuumübertragung wird am Gerätehalter zwischen zwei Absaugkanistern montiert. Die Vakuumübertragung wurde zur Übertragung des Vakuums zwischen zwei Absauglinien oder für die gleichzeitige Verwendung von zwei Absaugbeutel-Systemen entwickelt. Die Absaugkanister können ebenfalls problemlos zu beiden Seiten in einer Serienkette angeschlossen werden.

1. Montieren Sie die Vakuumübertragung auf dem Gerätehalter mit dem Konnektor an der Vakuumübertragung
2. Schließen Sie den Schlauch der Absaugquelle an den Schlauchkonnektor der Vakuumübertragung an, (**Abbildung 13, Konnektor A**)
3. Schließen Sie den Schlauch der Absaugkanister an die Schlauchkonnektoren an der rechten Seite (**Abbildung 13, Konnektor B**) und an der linken Seite (**Abbildung 13, Konnektor C**) der Vakuumübertragung an.
4. Die Vakuumübertragung hat vier verschiedene Positionen.

HINWEIS! STELLEN SIE SICHER, DASS DIE VERSCHLUSSSPITZE WIE IN DEN **ABBILDUNGEN** DARGESTELLT DIREKT ZUR SEITE ODER NACH UNTEN ODER NACH UNTEN ZEIGT. BEI EINER FEHLERHAFTEN AUSRICHTUNG KANN DIE ABSAUGLEISTUNG VERRINGERT WERDEN.

- a. **Abbildung 13.1**, geschlossene Absaugung
- b. **Abbildung 13.2**, Absaugung von rechts
- c. **Abbildung 13.3**, Absaugung von links
- d. **Abbildung 13.4**, Absaugung von rechts und links Serres empfiehlt den Einsatz von Silikonschläuchen zwischen Absaugkanister/-quelle und Vakuumübertragung.

Vakuumquellenschutz

Der Vakuumquellenschutz **Abbildung 14** verhindert, dass bei einem falsch angeschlossenen Absaugbeutel Flüssigkeit in die Vakuumquelle läuft. Installieren Sie den Vakuumquellenschutz zwischen dem Absaugkanister und der Vakuumquelle an. Stellen Sie sicher, dass der Pfeil in Richtung der Vakuumquelle zeigt. Der Schutz wird alle 30 Tage bzw. wenn die Absaugleistung nachlässt oder bei einer Verunreinigung ausgetauscht.

Serres Ein-Aus-Ventil

Das Ein-Aus-Ventil wird verwendet, um die Absaugung zu öffnen und zu schließen. Installieren Sie das Ein-Aus-Ventil anstelle des grauen Winkelkonnektors am Absaugkanisteranschluss. Verbinden Sie den Schlauch der Absaugquelle mit dem Ein-Aus-Ventil-Konnektor. Zum Öffnen (**Abbildung 15 A**) oder Schließen (**Abbildung 15 B**) der Absaugung den Ein-Aus-Ventilhebel drehen.

Serres ventil

Das Serres Ventil **Abbildung 16** wird verwendet, um die Absaugung bei Verwendung eines Rauchfilters zu öffnen und zu schließen. Für weitere Informationen siehe Abschnitt Rauchfilter.

Serres T-Ventil

T-Ventile **Abbildung 17** werden dazu verwendet, in serieller Verbindung die Absaugung zu aktivieren und zu deaktivieren. Tauschen Sie den grauen Winkelanschluss des Absaugkanisters gegen das T-Ventil aus.

Serres Regelventil

Das Serres Regelventil ermöglicht den schnellen individuellen Einsatz eines Absaugbeutels. Das Serres Regelventil wird im Kanisterhalter eines Serres Wagens eingesetzt (Art.-Nr.: 57940, 57941).

Installation:

- Nehmen Sie den Kanisterhalter aus dem Wagen heraus.
- Öffnen Sie die Löcher (6 Stk.) der Ein-Aus-Ventile an der Oberseite des Kanisterhalters durch Einschleiben der Abdeckplatten. **Abbildung 18.1**.
- Setzen Sie das Regelventil im Kanisterhalter ein und drehen Sie das Regelventil, bis es die Unterkante erreicht.
- Befestigen Sie das Regelventil mit drei Schrauben am Kanisterhalter.
- Setzen Sie den Kanisterhalter wieder in den Wagen ein, justieren Sie die Höhe des Halters und befestigen Sie den Kanisterhalter, **Abbildung 18.2**
- Setzen Sie die gleiche Anzahl an Ein-Aus-Ventilen wie Absaugkanister in die geöffneten Löcher auf der Oberseite des Kanisterhalters ein. Wenn Sie weniger als sechs Absaugkanister in Betrieb nehmen, sind die verbleibenden Löcher mit einem Regelventilverschluss (Art.-Nr. 57943) zu verschließen. Damit eine ordnungsgemäße Absaugung erfolgt, müssen alle sechs Löcher entweder mit einem Ein-Aus-Ventil oder einem Regelventilverschluss versehen werden.
- Schließen Sie den Silikon Schlauch des Ein-Aus-Ventils an den Winkelkonnektor des darunter befindlichen Absaugkanisters an. Schließen Sie den Schlauch so an, dass er nicht abgewinkelt wird und dadurch den Luftstrom blockiert
- Schließen Sie den Schlauch des Absauggerätes an den

Schlauchkonnektor an der Unterseite des Regelventils an. **Abbildung 18.2.C.**

- Prüfen Sie die Funktionstüchtigkeit des Produkts, indem Sie nacheinander sicherstellen, dass jedes der Ein-Aus-Ventile fest sitzt.

Verwendung:

- Schalten Sie die Absaugquelle ein
 - Setzen Sie die erforderliche Anzahl an Absaugkanistern und Absaugbeuteln ein.
 - Öffnen Sie ein Ein-Aus-Ventil auf die Position I
 - Schließen Sie den Patientenschlauch an den Absaugbeutel unter dem Ein-Aus-Ventil an
 - Wenn der Absaugbeutel voll ist, entfernen Sie den Patientenschlauch, verschließen Sie den vollen Absaugbeutel und drehen Sie das Ein-Aus-Ventil auf die Position O.
 - Drehen Sie das nächste Ein-Aus-Ventil in die Position I und schließen Sie den Patientenschlauch an den darunter befindlichen Absaugbeutel an.
- Es wird empfohlen, für eine ausreichende Absaugleistung immer nur einen Absaugkanister zu verwenden, wobei ein Ein-Aus-Ventil sich in der Position I und das andere Ein-Aus-Ventil sich in der Position O befindet.

Entsorgung verwendeter Produkte

Serres Absaugbeutel, Auffangbehälter, Messbecher und Serienschläuche sind Einwegprodukte und sind bei jedem Patienten auszuwechseln. Wenn ein Patient über einen längeren Zeitraum behandelt wird, wird empfohlen, den Absaugbeutel spätestens alle 24 Stunden auszuwechseln. Mehrwegprodukte müssen entsorgt werden, falls sie beschädigt sind oder nicht länger die vom Hersteller vorgesehenen Gebrauchsspezifikationen erfüllen. Benutzte oder ausgemusterte Produkte sind entsprechend der Recycling-Kennzeichnung und den Vorschriften des jeweiligen Krankenhauses zu entsorgen.

Mit Geliermittel gefüllte Absaugbeutel dürfen nicht in die Kanalisation entsorgt werden.

ACHTUNG! DIE WIEDERVERWENDUNG VON EINWEGPRODUKTEN IST STRENGSTENS UNTERSAGT. DURCH DIE WIEDERVERWENDUNG WIRD DIE PRODUKTLEISTUNG HERABGESETZT. ES BESTEHT EIN INFektionsRISIKO. DENKEN SIE BEIM UMGANG MIT GEBRAUCHTEN ABSAUGBEUTELN DARAN, DASS DIESE INFEKTIOSE FLÜSSIGKEITEN ENTHALTEN KÖNNEN.

Reinigung wiederverwendbarer Produkten

Der Absaugkanister und der Winkelkonnektor können gewaschen (95 °C) und autoklaviert werden (121 °C). Nehmen Sie vor dem Waschen oder Autoklavieren den grauen Winkelkonnektor ab. Stellen Sie vor dem Autoklavieren sicher, dass das Produkt keine Reinigungsmittelrückstände aufweist. Es dürfen nicht mehr als 30 Autoklavierungszyklen durchgeführt werden. Adapter und Klammern (außer 57815) sind waschbar (95 °C). Andere wiederverwendbare Produkte können mit einem Desinfektionsmittel abgewischt werden.

Lagerung

Schützen Sie die Verpackungen vor Nässe, Verunreinigung und Staub. Einwegprodukte können 5 Jahre nach dem Verpackungsdatum verwendet werden. Davon ausgenommen sind mit Geliermittel gefüllte Absaugbeutel und Geliermittel, die 2 Jahre nach dem Verpackungsdatum verwendet werden können.

Meldung von schwerwiegenden Vorkommnissen

Jedes schwerwiegende Vorkommnis im Zusammenhang mit der Verwendung dieses Produkts sollte sowohl dem Hersteller als auch der Gesundheitsbehörde/zuständigen Behörde des Landes, in dem das Produkt installiert wurde, gemeldet werden.

Verwendete Symbole

 Chargencode

 Katalognummer

 Nicht wiederverwenden

 Vor Regen schützen

 Vor direkter Sonneneinstrahlung schützen

 Bedienungsanleitung

 Medizinprodukt

MFGDT (Manufacturing date)

 CE-Kennzeichnung

 DEHP-frei-Symbol

 Latexfrei

 Menge

 Anleitungsheft zurate ziehen

 Verbrauchsdatum

 Hersteller / Herstellungsdatum

 Importeur

 Schweizer Bevollmächtigter

Rohmaterialien:

- PC polycarbonat
- POM polyoxymethylen
- PA polyamid
- PP polypropylen
- PE polyethylen



FR Accessoires

(leur disponibilité doit être vérifiée auprès du revendeur)

Bocal de prélèvement Serres

Un bocal de prélèvement **Figure 7** est installé dans une poche d'aspiration et permet de recueillir des échantillons du liquide aspiré. Déconnecter le connecteur angulaire blanc de la poche d'aspiration et placer le bocal de prélèvement sur le port patient. Connecter la tubulure patient au connecteur angulaire du bocal de prélèvement. Pendant la procédure, les échantillons sont recueillis dans le panier du set de prélèvement. Une fois les échantillons recueillis, détacher la tubulure patient et le connecteur angulaire et fermer l'ouverture à l'aide du bouchon placé sur le bocal de prélèvement (le bouchon de plus petite taille qui se désolidarise en tirant légèrement). Détacher le bocal de prélèvement de la poche d'aspiration et le retourner. Au besoin, ajouter du formol à travers l'orifice en bas du set et fermer l'ouverture à l'aide du bouchon restant (le bouchon de plus grande taille).

Bocal de mesure Serres

Un bocal de mesure s'utilise en combinaison avec les poches d'aspiration lorsqu'il s'agit de connaître de façon plus précise le volume du liquide aspiré. Le dispositif est conçu pour mesurer la quantité de liquides et de sécrétions retirés du corps. La graduation située sur le bocal de mesure indique le volume en millilitres de la substance aspirée. La précision du bocal de mesure est de ± 5 ml jusqu'à un volume de 50 ml et de ± 10 ml pour des volumes supérieurs. Accrocher le bocal de mesure en position verticale sur le couvercle d'une poche d'aspiration et raccorder les tubes comme indiqué sur la **Figure 8**. Connecter la tubulure patient au connecteur angulaire au centre du bocal de mesure. En cours de procédure, le bocal peut être vidé dans la poche d'aspiration sans déconnecter le vide. Pour ce faire, soulever le bocal du support et l'incliner.

Aspirateur d'éclaboussures Splash-vac de Serres

L'aspirateur d'éclaboussures Splash-vac de Serres **Figure 9** peut être utilisé pour aspirer des liquides au sol. Connecter la tubulure au connecteur patient de la poche d'aspiration.

REMARQUE : LA TUBULURE DE L'ASPIRATEUR D'ÉCLABOUSSURES SPLASH-VAC EST EN PLASTIQUE PVC.

Ce produit n'est pas un dispositif médical. Il ne possède donc pas de marquage CE.

Connecteur droit

Un connecteur droit **Figure 10** est requis lorsqu'il est nécessaire d'utiliser une tubulure patient de diamètre plus large. Le connecteur droit remplace le connecteur angulaire sur la poche d'aspiration.

Connecteur jumelé

Un connecteur jumelé **Figure 11** permet de connecter simultanément deux tubulures patient à la poche d'aspiration. Pendant l'aspiration, une des tubulures patient est maintenue fermée. Le connecteur jumelé remplace le connecteur angulaire sur la poche d'aspiration.

Filtre à fumée

Le filtre à fumée **Figure 12** peut être utilisé pour éviter le blocage prématuré du filtre hydrophobe de la poche d'aspiration lors d'opérations chirurgicales au cours desquelles la production de fumée est très importante.

REMARQUE : LE FILTRE À FUMÉE N'EST PAS DESTINÉ À ASPIRER LA FUMÉE ET IL N'EMPÊCHE PAS LA FUMÉE DE REVENIR DANS L'AIR AMBIANT

Remplacer le connecteur angulaire gris du bocal d'aspiration par un raccord T ou une valve Serres **Figure 16** et ouvrir le port série de la poche d'aspiration. Enfoncer le filtre à fumée dans le port série afin que le filtre se verrouille en place. Raccorder le tube du filtre à fumée au raccord T ou à la valve qui se trouve maintenant à l'arrière du bocal.

Différentes positions de la valve Serres :

12 A L'aspiration est coupée

12 B Aspiration uniquement à travers le filtre de la poche (utilisé en cas d'absence de fumée)

12 C Aspiration à travers le filtre de la poche et le filtre à fumée (utilisé en cas de création de fumée)

Le filtre à fumée peut également être utilisé dans les connexions série. Dans ce cas, installer le filtre à fumée sur la dernière poche d'aspiration de la connexion série.

ATTENTION : REMPLACER LE RACCORD T PAR UN CONNECTEUR ANGULAIRE OU TOURNER LA VALVE SERRES DANS LA POSITION ILLUSTRÉE À LA FIGURE 12 B SI LE FILTRE À FUMÉE N'EST PLUS UTILISÉ.

Valve de basculement du vide

La valve de basculement du vide Serres s'installe sur un support

de fixation entre deux bords d'aspiration. Elle est destinée à faire basculer le vide d'une poche à l'autre ou d'une série de poches à l'autre.

La valve de basculement permet également l'utilisation simultanée de deux poches d'aspiration. Les bords d'aspiration peuvent également être raccordés en série des deux côtés.

1. Installer la valve sur un support ou une fixation pour bocal Serres (par exemple sur les supports situés en haut du chariot Serres)
2. Connecter la tubulure depuis la source de vide jusqu'à l'embout de la valve, (**figure 13, embout A**)
3. Connecter les bords d'aspiration à la valve sur le côté droit (**figure 13, embout B**) et gauche (**figure 13, embout C**).
4. La valve possède quatre positions différentes.

REMARQUE : S'ASSURER QUE L'EXTRÉMITÉ DE L'INDICATEUR POINTE DIRECTEMENT VERS LES CÔTÉS OU VERS LE HAUT OU LE BAS, COMME INDIQUÉ SUR LES FIGURES. UN ALIGNEMENT INCORRECT PEUT DIMINUER LA PUISSANCE D'ASPIRATION.

- a. **figure 13.1**, aspiration coupée
- b. **figure 13.2**, aspiration du côté droit
- c. **figure 13.3**, aspiration du côté gauche
- d. **figure 13.4**, aspiration des deux côtés, gauche et droit

Serres recommande l'utilisation de tubulure en silicone entre les bords/la source de vide et la valve.

Dispositif de protection de la source de vide

Le dispositif de protection de la source de vide **Figure 14** empêche le liquide de pénétrer dans la source de vide en cas d'installation incorrecte de la poche d'aspiration. Installer le dispositif de protection de la source de vide entre le bocal d'aspiration et la source de vide. Vérifier que la flèche pointe vers la source de vide. Le dispositif de protection doit être remplacé tous les 30 jours ou en cas de diminution de la puissance d'aspiration ou de contamination du dispositif.

Valve « on-off » Serres

La valve « on-off » est destinée à ouvrir et fermer l'aspiration. Retirer le connecteur angulaire gris du bocal d'aspiration et installer à la place une valve « on-off ». Connecter la tubulure de la source de vide à l'embout de la valve « on-off ». Pour ouvrir (**figure 15A**) ou fermer (**figure 15B**) l'aspiration, tourner le levier de la valve « on-off ».

Valve Serres

La valve Serres **Figure 16** est destinée à ouvrir et fermer l'aspiration en cas d'utilisation d'un filtre à fumée. Pour plus d'instructions, se reporter à la section sur le filtre à fumée.

Valve T

La valve T **Figure 17** est utilisée pour ouvrir et fermer l'aspiration dans une connexion série. Installer la valve T dans le raccord du bocal d'aspiration pour remplacer le connecteur angulaire gris.

Répartiteur de vide Serres

Le répartiteur de vide Serres facilite une activation de l'aspiration dans chaque poche individuellement. Il est installé dans le support pour bords (réf. 57941) du chariot Serres (réf. : 57940).

Installation :

- Retirer le support pour bords du chariot.
- Pour ouvrir les orifices situés sur le dessus du répartiteur de vide, appuyer (par exemple à l'aide d'un tournevis) sur les 6 petites plaques qui se désolidariseront facilement du reste. **Figure 18.1**.
- Installer le répartiteur de vide à l'intérieur du support pour bords et tourner le répartiteur de vide jusqu'à ce qu'il atteigne le fond.
- Utiliser les trois vis fournies pour fixer le répartiteur de vide à l'intérieur du support pour bords.
- Réinstaller le support pour bords sur le chariot, régler sa hauteur et serrer le support avec le serre-joint, **figure 18.2**.
- Installer autant de valves « on-off » dans les trous pratiqués en haut du support que le nombre de bords d'aspiration requis. Si vous utilisez moins de 6 bords d'aspiration, les orifices supplémentaires doivent être fermés à l'aide d'un bouchon de répartiteur de vide (réf. 57943). Noter que pour que l'aspiration puisse être créée correctement, les six orifices doivent être équipés soit d'une valve « on-off », soit d'un bouchon de répartiteur de vide.
- Installer la tubulure en silicone depuis la valve « on-off » jusqu'au connecteur angulaire du bocal d'aspiration situé dessous. Installer la tubulure de sorte qu'elle ne soit pas courbée et n'empêche pas l'air de circuler.
- Installer la tubulure depuis la source de vide jusqu'à l'embout situé sur la surface inférieure du répartiteur de vide. **Figure 18.2.C**
- Tester le fonctionnement du produit en vérifiant que chacune des valves « on-off » est bien enfoncée.

Utilisation :

- Ouvrir la source de vide
- Installer le nombre requis de bouches et de poches d'aspiration.
- Ouvrir une valve « on-off » en position I
- Connecter la tubulure patient à la poche d'aspiration correspondante.
- Lorsque la poche d'aspiration est pleine, retirer la tubulure patient, fermer les orifices de la poche d'aspiration et tourner la valve « on-off » en position O.
- Tourner la valve « on-off » suivante en position I et connecter la tubulure patient à la poche d'aspiration correspondante.
- Pour obtenir une puissance d'aspiration suffisante, il est recommandé d'utiliser un seul bocal d'aspiration à la fois, une valve « on-off » est en position I et les autres valves « on-off » sont en position O.

Élimination des produits usagés

Les poches d'aspiration, les bouches de prélèvement, les bouches de mesure et les tubes série Serres sont à usage unique et propres à chaque patient. Si un patient subit un traitement à long terme, il est recommandé de remplacer la poche d'aspiration au moins toutes les 24 heures. Les produits réutilisables doivent être mis hors service s'ils sont endommagés ou ne répondent plus aux caractéristiques de fonctionnement prévues du fabricant. Les produits usagés ou qui ne sont plus utilisés doivent être éliminés en tenant compte des symboles de recyclage, de l'identifiant des matières plastiques apparaissant sur les produits et conformément aux instructions spécifiques des hôpitaux. Les poches d'aspiration contenant un agent solidifiant ne doivent pas être vidées dans les égouts.

ATTENTION : LA RÉUTILISATION DE PRODUITS À USAGE UNIQUE EST STRICTEMENT INTERDITE. LEUR RÉUTILISATION DÉTÉRIORE LEURS PERFORMANCES ET PEUT ENTRAÎNER UN RISQUE D'INFECTION. EN CAS DE MANIPULATION D'UNE POCHE D'ASPIRATION USAGÉE, NE PAS OUBLIER QUE CELLECI PEUT CONTENIR DES DÉCHETS INFECTIEUX.

Nettoyage de produits réutilisables

Le bocal d'aspiration et le connecteur angulaire peuvent être lavés (95 °C) ou autoclavés (121 °C). Retirer le connecteur angulaire gris avant de procéder au lavage ou à l'autoclavage. Avant l'autoclavage, s'assurer que le produit ne contient aucun reste de détergent. Ne soumettez pas le produit à plus de 30 cycles d'autoclave. Les adaptateurs et les supports (à l'exception de la référence 57815) peuvent être lavés (95 °C). Les autres produits réutilisables peuvent être nettoyés avec un produit désinfectant.

Stockage

Protéger les emballages de l'humidité, de la saleté et de la poussière. Les produits jetables peuvent être utilisés pendant 5 ans après la date indiquée sur l'étiquette, à l'exception des poches d'aspiration prééligées, qui peuvent être utilisées pendant 2 ans après la date indiquée sur l'étiquette.

Signalement d'incidents graves

Tout incident grave lié à l'utilisation de ce produit doit être signalé aussi bien au fabricant qu'à l'autorité sanitaire/compétente de l'endroit où le produit est installé.

Symboles utilisés

 Code de lot

 Référence catalogue

 Ne pas réutiliser

 Tenir à l'abri de la pluie

 Tenir à l'abri des rayons du soleil

 Instructions d'utilisation

 Dispositif médical

MFGDT (Manufacturing date)

 Marquage CE

 Sans DEHP

 Sans latex

 Quantité

 Se reporter au manuel d'utilisation

 Date limite d'utilisation

 Fabricant / Date de fabrication

 Importate

 Mandataire Suisse

Matières premières :

PC polycarbonate
POM polyoxyméthylène
PA polyamide
PP polypropylène
PE polyéthylène



ES Accesorios

(consulte la disponibilidad a través del distribuidor)

Vaso de recogida de muestras Serres ☒

El vaso de recogida de muestras **Figura 7**, que se instala en la bolsa de aspiración, se utiliza para recoger muestras del líquido aspirado. Desconecte el conector angular blanco de la bolsa de aspiración y conecte el vaso de recogida de muestras al conector de paciente. Conecte el tubo de paciente al conector angular de la tapa del recipiente. Durante el procedimiento, las muestras son depositadas en la cesta del recipiente. Después de la recogida de muestras, desconecte el tubo de paciente y el conector angular y cierre la conexión (tapón pequeño de la tapa del recipiente). Desconecte el vaso de recogida de muestras de la bolsa de aspiración y ponga el recipiente en posición invertida. En caso necesario, agregue formol a través de la conexión del fondo y cierre la conexión (tapón más ancho de la tapa del recipiente).

Vaso medidor Serres ☒ CE 0598

El vaso medidor se utiliza con las bolsas de aspiración cuando se necesita un volumen preciso de líquido aspirado. El propósito del dispositivo es medir la cantidad de líquidos y secreciones extraídas del cuerpo humano. La escala del recipiente de medida muestra el volumen de la sustancia succionada en milímetros. La precisión del vaso medido es de ± 5 ml hasta los 50 ml y, después, de ± 10 ml. Cuelgue el vaso medidor de la tapa de una bolsa de aspiración en posición vertical y conecte los tubos siguiendo el esquema de la **Figura 8**. Conecte el tubo de paciente al conector angular situado en el centro del vaso medidor. Durante el procedimiento, es posible vaciar el vaso en la bolsa de aspiración sin desconectar el vacío. Para ello, se eleva el vaso por el soporte y se vuelca.

Aspirador de vertidos Serres Splash-Vac ☒

El aspirador de vertidos Serres Splash-Vac **Figura 9** se utiliza para aspirar líquidos del suelo. Conecte el tubo al conector de paciente de la bolsa de aspiración.

¡ATENCIÓN! EL TUBO DEL ASPIRADOR DE VERTIDOS SPLASH-VAC ES DE PLÁSTICO DE PVC. NO se trata de un producto sanitario, por lo que no tiene el marcado CE.

Conector recto ☒

El conector recto **Figura 10** se utiliza cuando es necesario utilizar un tubo de paciente de mayor diámetro interior. El conector de paciente de la bolsa de aspiración puede sustituirse por el conector recto.

Conector doble ☒

El conector doble **Figura 11** se puede utilizar para conectar simultáneamente dos tubos de paciente a la bolsa de aspiración. Durante la aspiración, uno de los tubos de paciente se mantiene cerrado. El conector de paciente de la bolsa de aspiración puede sustituirse por el conector doble.

Filtro de humo ☒

El filtro de humo **Figura 12** se utiliza para evitar la obstrucción prematura del filtro contra desbordamiento de la bolsa de aspiración en intervenciones quirúrgicas en las que se genera mucho humo.

¡ATENCIÓN! EL FILTRO DE HUMO NO SE HA DISEÑADO PARA ASPIRAR EL HUMO Y NO EVITA QUE EL HUMO VUELVA A MEZCLARSE CON EL AIRE DEL QUIRÓFANO.

Sustituya el conector angular gris del recipiente de aspiración por un conector en T o una válvula Serres (**Figura 16**) y abra el puerto de conexión en serie de la bolsa de aspiración. Presione el filtro de humo para introducirlo en el puerto de conexión en serie, de forma que el filtro quede fijo. Conecte el tubo del filtro de humo al conector en T o a la válvula ahora situados en la parte posterior del recipiente.

Distintas posiciones de la válvula Serres:

12 A Aspiración cerrada

12 B Aspiración sólo por el filtro de la bolsa (se usa cuando no se genera humo)

12 C Aspiración por el filtro de la bolsa y el filtro de humo (se usa cuando se genera humo)

El filtro de humo también puede utilizarse en la conexión en serie.

En tal caso, instale el filtro de humo en la última bolsa de aspiración de la conexión en serie.

ADVERTENCIA: SUSTITUYA EL CONECTOR EN T POR UN CONECTOR ANGULAR O GIRE LA VÁLVULA DE DISTRIBUCIÓN PARA CONTENEDOR A LA POSICIÓN QUE SE MUESTRA EN LA IMAGEN

12 B SI YA NO SE USA EL FILTRO DE HUMO.

Válvula de paso de vacío Serres

La válvula de paso de vacío Serres se instala en el soporte de

dispositivos, entre dos recipientes de aspiración. La válvula de paso de vacío ha sido diseñada para conmutar el vacío entre dos líneas de aspiración o para el uso simultáneo de dos sistemas de bolsa de aspiración. Los recipientes de aspiración también pueden conectarse fácilmente a cada lado formando una cadena en serie.

1. Instale la válvula de paso de vacío en el soporte de dispositivos, usando el conector de la válvula de paso de vacío.
2. Conecte el tubo de la fuente de aspiración al conector del tubo del conmutador de vacío, (**Figura 13, conector A**).
3. Conecte los tubos desde los recipientes de aspiración a los conectores de tubos del lado derecho (**Figura 13, conector B**) e izquierdo (**Figura 13, conector C**) de la válvula de paso de vacío
4. La válvula de paso de vacío tiene cuatro posiciones distintas

¡ATENCIÓN! ASEGÚRESE DE QUE LA PUNTA DE LA PALANCA SEÑALE DIRECTAMENTE A UN LATERAL, ARRIBA O ABAJO, COMO SE INDICA EN LAS IMÁGENES. UNA ALINEACIÓN INCORRECTA PODRÍA DEBILITAR EL EFECTO DE ASPIRACIÓN.

- a. **Figura 13.1**, aspiración cerrada
- b. **Figura 13.2**, aspiración desde el lado derecho
- c. **Figura 13.3**, aspiración desde el lado izquierdo
- d. **Figura 13.4**, aspiración desde los lados derecho e izquierdo

Serres recomienda utilizar un tubo de silicona entre el recipiente/la fuente de aspiración y la válvula de paso de vacío.

Protector de fuente de vacío

El protector de la fuente de vacío **Figura 14** evita que entre líquido en esta en caso de un error de instalación de una bolsa de succión. Conecte el protector de fuente de vacío entre el depósito de succión y la fuente de vacío. Asegúrese de que la flecha esté apuntando a la fuente de vacío. El protector se sustituye cada 30 días o si disminuye la potencia de succión o si se contamina.

Válvula de corte Serres

La válvula de corte se utiliza para abrir y cerrar la aspiración. Instale la válvula de corte en la conexión del recipiente de aspiración, en sustitución del conector angular gris. Conecte el tubo desde la fuente de aspiración al conector de la válvula de corte. Para abrir (**Figura 15A**) o cerrar (**Figura 15B**) la aspiración, gire la palanca de la válvula de corte.

Válvula Serres

La válvula Serres **Figura 16** se utiliza para abrir y cortar la aspiración en conexión con el uso de un filtro de humo. Para obtener más instrucciones, consulte el apartado acerca del filtro de humo.

Válvula en T

La válvula en T **Figura 17** se utiliza para abrir y cerrar la succión en la conexión en serie. Instale la válvula en T en la conexión del colector de succión para sustituir el conector angular gris.

Válvula de control Serres

La válvula de control Serres facilita el uso rápido e individual de una bolsa de aspiración Serres. La válvula de control Serres se instala dentro del soporte para recipientes de un carro Serres (ref.: 57940, 57941).

Instalación:

- Separe el soporte para recipientes del carro.
- Abra los orificios (6 uds.) de las válvulas de corte de la superficie superior del soporte para recipientes, presionando para ello las placas de cubierta hacia dentro. **Figura 18.1.**
- Instale la válvula de control dentro del soporte para recipientes y gire la válvula de control hasta que toque el fondo.
- Use tres tornillos para sujetar la válvula de control al soporte para recipientes.
- Reinstale el soporte para recipientes en el carro, ajuste la altura del soporte y apriete el soporte para recipientes, **Figura 18.2.**
- Instale en los orificios abiertos en la parte superior del soporte para recipientes tantas válvulas de corte como recipientes de aspiración tenga. Si pone en servicio menos de 6 recipientes de aspiración, los orificios sobrantes deben cerrarse con un tapón para válvulas de control (ref. 57943). Para que se cree correctamente la aspiración, los seis orificios deben contar o bien con una válvula de corte o con un tapón para válvulas de control.
- Conecte el tubo de silicona entre la válvula de corte y el conector angular del recipiente de aspiración situado debajo. Instale el tubo de forma que no quede doblado y que no impida el paso del aire.
- Conecte el tubo del dispositivo de aspiración al conector para tubos de la superficie inferior de la válvula de control. **Figura 18.2.C**
- Pruebe el funcionamiento del producto comprobando, una a una, que todas las válvulas de corte sean herméticas.

Uso:

- Ponga en marcha la fuente de aspiración.
- Instale el número requerido de recipientes de aspiración y bolsas

de aspiración.

- Abra una válvula de corte a la posición I.
 - Conecte el tubo de paciente a la bolsa de aspiración situada debajo de la válvula de corte.
 - Cuando la bolsa de aspiración esté llena, desconecte el tubo de paciente, tapone la bolsa de aspiración llena y ponga la válvula de corte en la posición O.
 - Ponga la siguiente válvula de corte en la posición I y conecte el tubo de paciente a la bolsa de aspiración situada debajo.
- Con el fin de conseguir una fuerza de aspiración suficiente, se recomienda utilizar sólo un recipiente de aspiración cada vez, con una de las válvulas de corte en la posición I y las otras válvulas en la posición O.

Eliminación de productos usados

Las bolsas de aspiración, los vasos de recogida de muestras, los vasos medidores y los tubos de conexión en serie Serres son desechables y deben sustituirse específicamente con cada paciente. Si un mismo paciente se va a someter a un tratamiento prolongado, se recomienda sustituir la bolsa de aspiración al menos cada 24 horas. Los productos reutilizables deben ser retirados en caso de que se hayan dañado o no cumplan con las especificaciones de funcionamiento establecidas por el fabricante. Los productos usados o retirados del servicio deben eliminarse de acuerdo con el etiquetado de indicaciones de reciclaje y las instrucciones específicas del hospital. Las bolsas de aspiración que contengan un agente solidificante no deben vaciarse en un sistema de alcantarillado.

ADVERTENCIA: QUEDA EstrictAMENTE PROHIBIDA LA REUTILIZACIÓN

DE PRODUCTOS

DESECHABLES. LA REUTILIZACIÓN REDUCE EL RENDIMIENTO DEL PRODUCTO Y PUEDE CONSTITUIR UN RIESGO DE INFECCIÓN. AL MANIPULAR UNA BOLSA DE ASPIRACIÓN USADA, TÉNGASE EN CUENTA QUE PODRÍA CONTENER RESIDUOS INFECCIOSOS.

Limpieza de los productos reutilizables

El contenedor para bolsa de aspiración y el conector angular pueden lavarse (95 °C) y esterilizarse en autoclave (121 °C). Retire el conector angular de color gris antes del lavado o la esterilización en autoclave. Antes de la esterilización en autoclave, asegúrese de que el producto no contenga restos de detergente. Los adaptadores y soportes (salvo 57815) se pueden lavar (95 °C). No someter el producto a más de 30 ciclos de autoclave. Otros productos reutilizables pueden limpiarse con desinfectante.

Conservación

Proteja los paquetes de la humedad, la suciedad y el polvo. Los productos desechables pueden usarse durante 5 años a partir de la fecha indicada en la etiqueta, excepto las bolsas de aspiración pregelificadas y los agentes solidificantes, que pueden usarse durante 2 años a partir de la fecha indicada en la etiqueta.

Notificación de incidentes graves

Cualquier incidente grave relacionado con el uso de este producto deberá notificarse tanto al fabricante como a la administración sanitaria o a las autoridades competentes procedentes de donde se haya instalado el producto.

Símbolos utilizados

 Código de lote

 Número de catálogo

 No reutilizar

 Mantener alejado de la lluvia

 Mantener alejado de la luz solar

 Instrucciones de funcionamiento

 Dispositivo médico

MFGDT (Manufacturing date)

 Marca CE

 Símbolo de No contiene DEHP

 No contiene látex

 Cantidad

 Consultar folleto del manual de instrucciones

 Fecha de caducidad

 Fabricante / Fecha de fabricación

 Importador

 Representante suizo autorizado

Materias primas:

PC policarbonato
POM polioximetileno
PA poliamida
PP polipropileno
PE polietileno



IT Accessori

(verificare la disponibilità presso il rivenditore)

Recipiente di raccolta Serres ☒

Inserito in una sacca di raccolta, un recipiente di raccolta **Figura 7** consente di raccogliere campioni dal liquido aspirato. Scollegare il connettore angolato bianco della sacca di raccolta e collegare il recipiente di raccolta al connettore paziente. Collegare il tubo paziente al connettore angolato del coperchio recipiente. Durante la procedura, i campioni vengono raccolti nel cestello recipiente. Dopo il prelievo dei campioni, scollegare il tubo paziente e il connettore angolato e chiudere il collegamento con il tappo più piccolo presente sul coperchio del contenitore. Scollegare il Recipiente di raccolta dalla sacca di raccolta e capovolverlo. Se necessario, aggiungere formalina attraverso il collegamento presente sul fondo e chiudere con il tappo più grande presente sul coperchio recipiente.

Recipiente graduato Serres ☒ **CC 0598**

Viene utilizzato congiuntamente alle sacche di raccolta quando è necessario misurare con precisione il volume dei liquidi aspirati. Il dispositivo serve per misurare liquidi e secrezioni aspirati dal corpo umano. La scala graduata del bicchiere di misurazione visualizza il volume della sostanza aspirata in millilitri. L'accuratezza del recipiente graduato è di ± 5 ml fino a 50 ml e di ± 10 ml oltre tale soglia. Fissare il recipiente graduato in posizione diritta al coperchio di una sacca di raccolta e collegare i tubi conformemente alla **Figura 8**.

Collegare il tubo paziente al connettore angolato al centro del recipiente graduato. Durante la procedura, il recipiente può essere svuotato nella sacca di raccolta senza scollegare la linea del vuoto. A tale scopo, il recipiente viene sollevato dal supporto e inclinato.

Aspiratore di liquidi Splash-Vac Serres ☒

Può essere utilizzato per aspirare liquidi dal pavimento. Collegare il tubo al connettore paziente della sacca di raccolta. **Figura 9**

NOTA: IL TUBO DELL'ASPIRATORE SPLASH-VAC È IN PVC.

Il prodotto non è un dispositivo medico e di conseguenza non presenta un marchio CE.

Connettore dritto ☒

Viene utilizzato quando è necessario utilizzare un tubo paziente con un'apertura più ampia. Il connettore paziente presente sulla sacca di raccolta può essere sostituito dal connettore dritto. **Figura 10**

Connettore doppio ☒

Può essere utilizzato per collegare contemporaneamente due tubi paziente alla sacca di raccolta. Durante l'aspirazione, un tubo paziente viene tenuto chiuso. Il connettore paziente sulla sacca di raccolta viene sostituito dal connettore doppio. **Figura 11**

Filtro per fumi ☒

Può essere utilizzato per impedire il blocco anticipato della valvola di troppo pieno della sacca di raccolta nelle operazioni chirurgiche durante le quali si produce un'elevata quantità di fumi. **Figura 12**

NOTA: IL FILTRO PER FUMI NON DEVE ESSERE UTILIZZATO PER ASPIRARE FUMI E NON FORMA UNA BARRIERA CHE IMPEDISCE LA CONTAMINAZIONE DELL'ARIA.

Sostituire il connettore angolato grigio del contenitore rigido con un connettore a T o una valvola Serres (**Figura 16**) e aprire la porta seriale della sacca di raccolta. Premere il filtro per fumi nella porta seriale fino a farlo scattare in posizione. Collegare il tubo del filtro per fumi al connettore a T o alla valvola attualmente presente nella parte posteriore del contenitore.

Posizioni della valvola Serres:

12 A Aspirazione impedita

12 B Aspirazione solo attraverso il filtro della sacca (quando non si creano fumi)

12 C Aspirazione attraverso il filtro della sacca e il filtro per fumi (quando si creano fumi)

Il filtro per fumi può essere utilizzato anche nel collegamento in serie. In tal caso, installare il filtro per fumi nell'ultima sacca di raccolta del collegamento in serie.

AVVERTENZA: SOSTITUIRE

IL CONNETTORE A T CON UN CONNETTORE ANGOLARE OPPURE RUOTARE IL RUBINETTO SELETTORE NELLA POSIZIONE ILLUSTRATA NELLA FIGURA 12 B SE NON VIENE PIÙ UTILIZZATO IL FILTRO DEL FUMO.

Rubinetto selettore Serres

Viene montato sul supporto di fissaggio del dispositivo tra due contenitori rigidi. Il rubinetto selettore consente di passare da una linea di aspirazione a un'altra o di utilizzare simultaneamente due sistemi di aspirazione con sacche di raccolta.

I contenitori rigidi possono essere facilmente collegati in serie, da

ciascun lato.

1. Montare il rubinetto selettore sul supporto di fissaggio del dispositivo mediante l'apposito connettore.
2. Collegare il tubo dell'impianto di aspirazione al connettore del tubo del rubinetto selettore (**Figura 13, connettore A**).
3. Collegare il tubo proveniente dai contenitori rigidi ai connettori del tubo sul lato destro (**Figura 13, connettore B**) e sinistro (**Figura 13, connettore C**) del rubinetto selettore.
4. Il rubinetto selettore presenta quattro posizioni diverse.

NOTA: ASSICURARSI CHE L'ESTREMITÀ DEL SELETTORE PUNTI CHIARAMENTE VERSO I LATI O VERSO L'ALTO/IL BASSO COME INDICATO NELLE FIGURE. UN ALLINEAMENTO NON CORRETTO POTREBBE DIMINUIRE LA POTENZA DI ASPIRAZIONE.

a. **Figura 13.1:** aspirazione impedita

b. **Figura 13.2:** aspirazione dal lato destro

c. **Figura 13.3:** aspirazione dal lato sinistro

d. **Figura 13.4:** aspirazione dal lato destro e sinistro
Serres consiglia l'uso di tubi in silicone tra il contenitore rigido/l'impianto di aspirazione e il rubinetto selettore.

Protezione della fonte di vuoto

Il dispositivo di protezione della fonte di vuoto **Figura 14** evita l'ingresso di liquidi se la sacca di aspirazione non è stata installata correttamente. Inserire il dispositivo tra il contenitore di aspirazione e la fonte di vuoto. Verificare che la freccia indichi la fonte di vuoto. Il dispositivo deve essere sostituito ogni 30 giorni oppure in caso di contaminazione o riduzione della potenza di aspirazione.

Valvola on/off Serres

Viene utilizzata per aprire e chiudere la linea di aspirazione. Installare la valvola on/off nel collegamento del contenitore rigido al posto del connettore angolato grigio. Collegare il tubo dall'impianto di aspirazione al connettore della valvola on/off. Per aprire (**Figura 15A**) o chiudere (**Figura 15B**) l'aspirazione, ruotare la leva della valvola on/off.

Valvola Serres

La valvola Serres **Figura 16** viene utilizzata per aprire e chiudere la linea di aspirazione congiuntamente all'uso di un filtro per fumi. Per ulteriori istruzioni, consultare la sezione relativa al filtro per fumi.

Serres Valvola a T

La valvola a T **Figura 17** serve per aprire e chiudere l'aspirazione del collegamento in serie.

Installare la valvola a T nel collegamento del contenitore di aspirazione per sostituire il connettore angolare grigio.

Valvola di controllo Serres

La valvola di controllo Serres semplifica l'utilizzo singolo di una sacca di raccolta Serres. La valvola di controllo Serres viene montata all'interno del cestello di un carrello Serres (rif.: 57940, 57941).

Installazione:

- Staccare il cestello dal carrello.
- Aprire i fori (6) delle valvole on/off sulla superficie superiore del cestello spingendo le piastre di copertura verso l'interno. **Figura 18.1**.
- Installare la valvola di controllo all'interno del cestello e ruotarla fino in fondo.
- Utilizzare tre viti per fissare la valvola di controllo al cestello.
- Reinstallare il cestello nel carrello, regolarne l'altezza e serrare (**Figura 18.2**).
- Nei fori aperti sulla parte superiore del cestello, installare un numero di valvole on/off corrispondente al numero di contenitori rigidi. Se si utilizzano meno di 6 contenitori rigidi, i fori in più devono essere chiusi con un apposito tappo per valvole di controllo (rif. 57943). Per una corretta aspirazione, tutti e sei i fori devono essere dotati di una valvola on/off o chiusi con un apposito tappo.
- Installare il tubo in silicone dalla valvola on/off al connettore angolato del contenitore rigido sottostante. Installare il tubo in modo che non si pieghi e che non impedisca il passaggio dell'aria.
- Installare il tubo del dispositivo di aspirazione nel connettore del tubo sulla superficie inferiore della valvola di controllo (**Figura 18.2.C**).
- Testare il funzionamento del prodotto assicurandosi che ogni singola valvola on/off sia serrata.

Utilizzo:

- Avviare l'impianto di aspirazione
- Installare il numero di contenitori rigidi e sacche di raccolta necessario
- Aprire una valvola on/off portandola in posizione I
- Collegare il tubo paziente alla sacca di raccolta sotto la valvola on/

off

- Quando la sacca di raccolta è piena, rimuovere il tubo paziente,appare la sacca di raccolta piena e portare la valvola on/off in posizione O

- Portare la successiva valvola on/off in posizione I e collegare il tubo paziente alla sacca di raccolta sottostante
Per ottenere una potenza di aspirazione sufficiente, si consiglia di utilizzare un solo contenitore rigido alla volta, assicurandosi che una valvola on/off sia in posizione I e che le altre valvole on/off siano in posizione O.

Smaltimento dei prodotti usati

Le sacche di raccolta per liquidi aspirati Serres, i recipienti di raccolta, i recipienti graduati e i tubi seriali sono componenti monouso e non possono essere utilizzati su più pazienti. Se un paziente viene sottoposto a un trattamento di lunga durata, si raccomanda di sostituire la sacca di raccolta per liquidi aspirati almeno ogni 24 ore. I prodotti multiuso devono essere smaltiti se sono danneggiati o non soddisfano più le specifiche di funzionamento del produttore. I prodotti usati o ritenuti inutilizzabili devono essere smaltiti conformemente alle istruzioni sul riciclo presenti sull'etichetta e alle apposite istruzioni dell'ospedale. Le sacche di raccolta per liquidi aspirati contenenti agente solidificante non devono essere scaricate nella rete fognaria.

AVVERTENZA! È SEVERAMENTE VIETATO RIUTILIZZARE PRODOTTI MONOUSO. IL RIUTILIZZO RIDUCE LE PRESTAZIONI DEL PRODOTTO

E PUÒ CAUSARE INFEZIONI. PRESTARE ATTENZIONE DURANTE LA MANIPOLAZIONE DELLE SACCHE DI RACCOLTA PER LIQUIDI ASPIRATI USATE IN QUANTO POTREBBERO CONTENERE AGENTI INFETTIVI.

Pulizia di prodotti riutilizzabili

Il canister rigido e il connettore angolare possono essere lavati (95 °C) e autoclavati (121 °C). Prima di procedere al lavaggio o al passaggio in autoclave rimuovere il connettore angolare grigio. Prima del passaggio in autoclave assicurarsi che il prodotto non contenga alcun residuo di detergente. Non trattare il prodotto in autoclave per più di 30 cicli. Gli adattatori e le staffe (esclusi 57815) possono essere lavati (95 °C). Altri prodotti riutilizzabili possono essere puliti con disinfettante.

Conservazione

Proteggere le confezioni da umidità, sporcizia e polvere. I prodotti monouso possono essere utilizzati per un periodo di 5 anni dalla data riportata sull'etichetta, a eccezione delle sacche di raccolta per liquidi aspirati pregelificate e con agente solidificante, che possono essere utilizzate per un periodo di 2 anni dalla data riportata sull'etichetta.

Report incidenti gravi

Tutti gli incidenti gravi correlati al presente prodotto devono essere notificati sia al produttore che alle autorità sanitarie/competenti dove è stato installato il prodotto stesso.

Simboli utilizzati

 Codice lotto

 Numero di catalogo

 Non riutilizzare

 Tenere al riparo dalla pioggia

 Tenere al riparo dalla luce solare

 Istruzioni per l'uso

 Dispositivo medico

MFGDT (Manufacturing date)

 Marchio CE

 Non contiene DEHP

 Non contiene lattice

 Quantità

 Fare riferimento al manuale di istruzioni

 Usare entro la data

 Produttore / Data di produzione

 Importatore

 Rappresentante autorizzato per la Svizzera

Materie prime:

PC polycarbonato
POM polioossimetilene
PA poliammide
PP polipropilene
PE polietilene



SV Tillbehör

(tillgängligheten måste kontrolleras med återförsäljare)

Serres uppsamlingskopp ☒

Uppsamlingskoppen **Bild 7** används med en sugpåse för att samla prover från den uppsamlade vätskan. Koppla bort den vita vinkelkopplingen från sugpåsen och anslut uppsamlingskoppen till patient- anslutningen. Anslut patientslangen till vinkelkopplingen på burkens lock. Under behandlingen samlas proverna i kop- pens korg. Efter preparatuppsamlingen, avlägsna patientslangen och vinkelkopplingen och stäng anslutningen (den mindre proppen på koppens lock). Lösgör uppsamlingskoppen från sugpåsen och vänd den upp och ner. Vid behov, tillsätt formalin genom anslutningen i botten och stäng an- slutningen (den större proppen på koppens lock).

Serres mätkopp ☒ CE 0598

En mätkopp används tillsammans med sugpåsar när en exakt mätning av den uppsamlade vätskan krävs. Enheten är avsedd för att mäta mängden vätskor och sekret som avlägsnas från en människokropp. Skalan på mätbägaren visar den insamlade substansens volym i milliliter. Noggrannheten hos mätkoppen är ± 5 ml upp till 50 ml och därefter ± 10 ml. Häng mätkoppen i upprätt läge på suganordningens lock och anslut slangarna enligt **bild 8**. Under behandlingen kan koppen tömmas i sugpåsen utan att vakuomet kopplas bort. För att göra detta lyfts är koppen från hållaren och lutas.

Serres Splash-Vac ☒

Serres Splash-Vac **Bild 9** kan användas för att suga upp vätskor från golvet. Anslut slangerna till patientanslutningen på sugpåsen.

OBS! SLANGEN ÄR TILLVERKAD AV PVC- PLAST.

Produkten är inte en medicinteknisk produkt och är därför inte CE- märkt.

Rak koppling ☒

Rak koppling **Bild 10** används när det finns behov av att använda patientslang med större diameter. Patientanslutningen i sugpåsen kan ersättas med denna raka koppling.

Dubbel koppling ☒

En dubbel koppling **Bild 11** kan användas för att ansluta två patientslangar till sugpåsen samtidigt. Under sugning hålls en patientslang stängd. Patientanslutningen på sugpåsen ersätts med den dubbla kopplingen.

Rökfilter ☒

Rökfiltret **Bild 12** kan användas för att förhindra förtida blockering av sugpåsens överfyllnadsskydd vid kirurgiska ingrepp med tung rökutveckling.

OBS! RÖKFILTRET ÄR INTE AVSETT FÖR ATT SUGA UPP RÖK OCH DET HINDRAR INTE RÖK FRÅN ATT ÅTERFÖRAS TILL RUMSLUFTEN.

Ersätt sugkanisterns grå vinkelkoppling med en T-koppling eller Serres ventil **Bild 16** och öppna sugpåsens serieport. Tryck in rökfiltret i den seriella porten så att filtret låses på plats. Anslut rökfiltrets slang till T-kopplingen eller ventilen på behållarens baksida.

Olika lägen för Serres ventil:

12 A Sugning avstängd

12 B Endast sugning genom påsens filter (används när ingen rök bildas)

12 C Sugning genom påsens filter och rökfiltret (används när rök bildas)

Rökfiltret kan också användas vid seriekoppling. Installera i så fall rökfiltret i den seriella anslutningens sista sugpåse.

WARNING: BYT T-KOPPLINGEN MED VINKELKOPPLING ELLER VRED SERRES-VENTILEN TILL DEN POSITION SOM VISAS PÅ BILD 12 B OM RÖKFILTRET INTE LÄNGRE ANVÄNDS.

Serres vakuumskiftesventil

Serres vakuumskiftesventil monteras på fästet mellan två sugkanistrar. Vakuumskiftesventilen är utformad för att skifta vakuum mellan två sugslangar eller för samtidig användning av två sugpåsesystem. Sugkanistrarna kan också enkelt anslutas på vardera sidan i en seriell kedja.

1. Montera vakuumskiftesventilen på enhetens fäste med hjälp av kopplingen på vakuumskiftesventilen.
2. Anslut sugkällans slang till slang- kopplingen på vakuumskiftesventilen, (**bild 13, koppling A**)
3. Anslut slangarna från sugkanistrarna till slangkopplingarna på höger sida (**bild 13, koppling B**) och vänster sida (**bild 13, koppling C**) på vakuumskiftesventilen
4. Vakuumskiftesventilen har fyra olika lägen.

OBS! TILLSE ATT SPETSEN PÅ REGLAGET PEKAR RAKT ÅT SIDAN, UPPÅT ELLER NEDÅT, SOM BILDERNA VISAR. FELAKTIG INRIKTNING KAN RESULTERA I FÖRSVAGAD SUGEFFEKT.

- a. **bild 13.1**, sugning stängd
- b. **bild 13.2**, sugning från höger
- c. **bild 13.3**, sugning från vänster
- d. **bild 13.4**, sugning från höger och vänster

Serres rekommenderar användning av silikon slang mellan sugkanister/sugkälla och vakuumskiftesventil.

Skydd för vakuumkälla

Skyddet för vakuumkällan **Bild 14** förhindrar att vätska tränger in i vakuumkällan vid ett installationsfel på en sugpåse. Anslut skyddet mellan sugkanistern och vakuumkällan. Säkerställ att pilen pekar mot vakuumkällan. Skyddet byts var 30:e dag, om sugkraften minskar eller om skyddet är förorenat.

Serres av/på-ventil

Av/på-ventilen används för att starta och stänga av sugningen. Installera av/på- ventilen i sugkanisterns anslutning genom att ersätta den grå vinkelkopplingen. Anslut slangerna från sugkällan till av/på- ventilens koppling.

För att öppna (**bild 15A**) eller stänga av (**bild 15B**) sugningen, vrid på av/på- ventilens reglage.

Serres ventil

Serres ventil **Bild 16** används för att öppna och stänga av sugningen i samband med användningen av rökfilter. För mer anvisningar, se avsnittet om rökfilter.

Serres T-ventil

T-ventilen **Bild 17** används för att öppna och stänga av sugning i seriekopplingar. Montera T-ventilen i sugkanister- kopplingen som ersättning för den gråa vinkelkopplingen.

Serres reglerventil

Serres reglerventil underlättar snabb individuell användning av en Serres sugpåse. Serres reglerventil monteras inuti kanisterhållaren på en Serres vagn (ref: 57940, 57941).

Installation:

- Lossa kanisterhållaren från vagnen
- Öppna hålen (6 st) för av/på-ventiler på kanisterhållarens övre yta genom att trycka in täckplattorna. **Bild 18.1.**
- Montera reglerventilen inuti kanister- hållaren och rotera ventilen tills den når botten.
- Använd tre skruvar för att fästa reglerventilen vid kanisterhållaren.
- Sätt tillbaka kanisterhållaren på vagnen, justera hållarens höjd och dra åt kanisterhållaren, **bild 18.2**
- Installera så många av/på-ventiler i de öppnade hålen ovanpå kanisterhållaren som det finns sugkanistrar. Om du använder färre än 6 sugkanistrar måste de extra hålen stängas med en reglerventilpropp (ref. 57943). För att korrekt sug ska uppstå måste alla de sex hålen förses med antingen en av/på-ventil eller en reglerventilpropp.
- Montera silikon slang från av/på- ventilen till vinkelkopplingen på sug- kanistern nedanför. Montera slangerna så att den inte böjs och eller att luftströmmen störs.
- Montera suganordningens slang till slangkopplingen i botten av regler- ventilen. **Bild 18.2.C**
- Testa produktens funktion genom att en efter en säkerställa att varje av/på- ventil är tät.

Användning:

- Starta sugkällan
- Montera erforderligt antal sugkanistrar och sugpåsar.
- Öppna en av/på-ventil till läge I
- Anslut patientslangen till sugpåsen under av/på-ventilen
- När sugpåsen är full, ta bort patientslangen, förslut den fyllda sugpåsen och vrid av/på-ventilen till läge O.
- Vrid nästa av/på-ventil till läge I och anslut patientslangen till sugpåsen under den.För att uppnå tillräcklig sugeffekt rekommenderas att endast en sugkanister i taget används, att en av/på-ventil är i läge I och att de andra av/på- ventilerna är i läge O.

Bortskaffning av använda produkter

Serres sugpåsar, uppsamlingskoppar, mätkoppar och seriella slangar är av engångstyp och måste bytas ut mellan olika patienter. Om samma patient genomgår långtidsbehandling rekommenderas att sugpåsen byts minst var 24:e timme. Återanvändbara produkter måste tas ur drift om de blivit skadade eller inte längre uppfyller tillverkarens specifikationer för avsedd drift. Använda eller kasserade produkter måste hanteras i enlighet med återvinningsmärkningen och sjukhus-specifika instruktioner. Sugpåsar som innehåller absorberande medel får inte tömmas ut i avloppet.

WARNING! ÅTERANVÄNDNING AV ENGÅNGSPRODUKTER ÄR STRÄNGT

FÖRBUDEN. ÅTERANVÄNDNING REDUCERAR PRODUKTENS PRESTANDA OCH KAN INNEBÄRA INFEKTIONSRIK. VID HANTERINGEN AV ANVÄNDA SUGPÅSAR SKA HÄNSYN TAS TILL ATT INNEHÅLLET KAN VARA SMITTBÄRANDE.

Rengöring av återanvändningsbara produkter

Sugkanistern och vinkelkopplingen kan maskindiskas (95°C) och autoklaveras (121°C). Ta bort den grå vinkelkopplingen innan rengöring och autoklivering. Kontrollera före autoklivering att produkten inte innehåller några rester av rengöringsmedel. Kör inte produkten i autoklav mer än 30 cykler. Adaptrar och fästen (förutom 57815) kan tvättas (95 °C). Övriga återanvändbara produkter kan torkas av med des-infektionsmedel.

Förvaring

Skydda förpackningarna mot fukt, smuts och damm. Engångsprodukter kan användas 5 år efter etikettens datum, förutom förfyllda sugpåsar och absorberande medel som kan användas under 2 år efter etikettens datum.

Rapportering av allvarliga incidenter

Alla allvarliga incidenter relaterade till användningen av denna produkt ska rapporteras till både tillverkaren och den hälsomyndighet/behörig myndighet där produkten är installerad.

Använda symboler

 Satsnummer

 Katalognummer

 Återanvänd inte

 Hållt borta från regn

 Undvik direkt solljus

 Bruksanvisningar

 Medicinsk utrustning

MFMDT (Manufacturing date)

 CE-märkning

 Symbol DEHP-fri

 Latexfri

 Antal

 Se bruksanvisningen

 Sista datum för användning

 Tillverkare / tillverkningsdatum

 Importör

 Bemyndigad representant i Schweiz

Råmaterial:

PC polykarbonat
POM polyoximetylen
PA polyamid
PP polypropylen
PE polyetylen



DA Tilbehør

(det skal kontrolleres fra forhandleren om de kan fås for øjeblikket)

Serres indsamlingsbæger

Et indsamlingsbæger **Figur 7**, installeret i en sugepose, bruges til at indsamle prøver fra væske der er blevet suget ud. Tag den hvide vinkelkonnektor ud af sugeposen og vedhæft indsamlingsbægeret til patientkonnektoren. Tilslut patientslangen til den vinklede konnektor på låget af bægeret. Under proceduren, opsamles prøverne i bægeret. Efter prøveindsamlingen, frigøres patientslangen og vinkel- konnektoren og forbindelsen lukkes (lille konnektor på låget af bægeret). Tag indsamlingsbægeret fra sugeposen og vende bægeret på hovedet. Om nødvendigt tilsættes formalin gennem forbindelsen i bunden og forbindelsen afbrydes (bredere konnektor på låget af bægeret).

Serres målebæger

Et målebæger anvendes med sugeposer, når det præcise volumen af væsken der er blevet suget ud er nødvendig. Produktet er beregnet til måling af væske- og sekretmængder fra den menneskelige krop. Måleren på cylinderen viser mængden af opsuget indhold i milliliter. Nøjagtigheden af målebægeret er ± 5 ml op til 50ml og derefter ± 10 ml. Hang målebægeret i oprejst position på låget af en sugepose, og forbind slangene som vist i **figur 8**. Tilslut patientslangen til vinkelkonnektoren i midten af målebægeret.

Under proceduren kan bægeret tømmes ind i sugeposen uden at afbryde vakuumpet. For at gøre dette, løftes bægeret ud af holderen og vippes.

Serres Splash-Vac

Serres Splash-Vac **Figur 9** kan anvendes til at suge væske op fra gulvet. Tilslut slangen til patientkonnektoren på sugeposen.

BEMÆRK! SLANGERNE I SPLASH-VACEN ER LAVET AF PVC-PLAST. Produktet er ikke medicinsk udstyr og er derfor ikke CE-mærket.

Lige konnektor

En lige konnektorforbindelse **Figur 10** anvendes, når der er behov for at anvende større patientslanger. Patientkonnektoren i sugeposen kan erstattes med den lige konnektor.

Dobbelt konnektor

En dobbelt konnektor **Figur 11** kan bruges til at forbinde to patientroppers slanger til sugeposen samtidigt. Under sugning, holdes den ene patientslange lukket. Patientkonnektoren i sugeposen erstattes med den dobbelte konnektor.

Røgfilter

Filtering af røg **Figur 12** kan anvendes til at forhindre en for tidlig blokering af sugeposens overløbsbeskyttelse ved kirurgiske operationer, hvor der er meget tung røgudvikling.

BEMÆRK! RØGFILTERET ER IKKE BEREGNET TIL UDSUGNING AF RØG OG DET FORHINDRER IKKE AT RØG KOMMER IND I RUMMET IGEN.

Udskift sugekanisterens grå, vinklede konnektor med en T-konnektor eller Serres- ventil **Figur 16**, og åbn sugeposens serielle port. Tryk røgfilteret ind i den serielle port, således at filteret låses fast. Tilslut røgfiltreringssslangen til T-konnektoren eller ventilen, der nu er på bagsiden af kanisteren.

Forskellige positioner af Serres-ventilen:

12 A Sugning er lukket

12 B Sugning kun gennem posefiltret (bruges, når der ikke er røgudvikling)

12 C Sugning gennem posefilter og røgfilter (bruges, når der er røgudvikling)

Røgfilteret kan også anvendes i serieforbindelse. I dette tilfælde, installeres røgfilteret i den sidste sugepose af den serielle forbindelse.

ADVARSEL: UDSKIFT T-KONNEKTOR MED EN VINKLET KONNEKTOR, ELLER DREJ SERRES-VENTIL TIL POSITIONEN VIST PÅ BILLEDE **12 B**, HVIS RØGFILTER IKKE LÆNGERE BRUGES.

Serres vakuumskifter

Serres vakuumskifter er monteret på enhedsbøjlen mellem to sugekanister. Vakuumskifteren er designet til at udskifte vakuum mellem to sugeled- ninger eller til samtidig brug af to sugeposesystemer. Sugekanisterne kan også let forbindes på hver side i en seriel kæde.

1. Monter vakuumskifteren på enhedsbeslaget, ved hjælp af konnektoren på vakuumskifteren
2. Tilslut slangen af sugekilden til slangekonnektoren på vakuumskifteren, (**figur 13, konnektor A**)
3. Tilslut slangen fra sugekanisteren til slangekonnektorerne på højre side (**fig. 13, konnektor B**) og venstre side (**figur 13, konnektor C**) på vakuumskifteren
4. Vakuumskifteren har fire forskellige positioner.

BEMÆRK! SØRG FOR AT SPIDSEN AF HÅNDTAGET PEGER DIREKTE TIL SIDEN ELLER NEDAD SOM INDIKERET PÅ BILLEDERNE. EN FORKERT TILPASNING KAN SVÆKKE SUGEEFFEKTEN.

a. **figur 13.1**, sugning lukket

b. **figur 13.2**, sugning fra højre side

b. **figur 13.3**, sugning fra venstre side

b. **figur 13.4**, sugning fra højre og venstre side

Serres anbefaler brug af silikoneslanger mellem sugekanisterne/ kilden og vakuumskifteren.

Vakuumsildebeskytter

Vakuumsildebeskytteren **Figur 14** forhindrer væske i at komme ind i vakuumsilden i tilfælde af en installationsfejl på en sugepose. Tilslut vakuumsildebes- kytteren mellem sugeholderen og vakuumsilden. Sørg for, at pilen peger på vakuumsilden. Beskytteren udskiftes efter 30 dage, eller hvis sugekraften mindskes eller den forurenes.

Serres tænd-slukventil

Tænd-slukventilen anvendes til at åbne og lukke for sugningen. Installer tænd- slukventilen i sugekanisterens forbindelse som erstatning for den grå, vinklede konnektor. Tilslut slangen fra sugekilden til tænd-slukventilkonnek- toren. For at åbne (**figur 15A**) eller lukke (**figur 15B**) for sugningen, drejes tænd- slukventilarmen.

Serres ventil

Serres ventil **Figur 16** bruges til at åbne og lukke for sugningen i forbindelse med anvendelse af et røgfilter. For yderligere vejledning henvises til afsnittet om røgfilteret.

Serres T-ventil

T-ventilen **Figur 17** bruges til åbning og lukning af sug ved seriel sammenkobling. Indsæt T- ventilen i sugetromletilslutningen som erstatning for den grå, vinklede konnektor.

Serres reguleringsventil

Serres reguleringsventil letter den hurtige individuel anvendelse af en Serres sugepose. Serres reguleringsventil installeres inde i kanisterholderen på et Serres rullebord (ref. 57940, 57941).

Installation:

- Tag kanisterholderen fra rullebordet.
- Åbn hullerne (6 stk) på tænd- slukventilerne på kanisterholderens øverste overflade ved at presse dækpladerne i **Figur 18.1**.
- Installer reguleringsventilen inde i kanisterholderen og drej regulerings- ventilen indtil den når bunden.
- Brug tre skruer til at fastgøre reguleringsventilen til kanisterholderen.
- Geninstaller kanisterholderen på rullebordet, juster højden af holderen og stram kanisterholderen, **figur 18.2**
- Installer lige så mange tænd- slukventiler i de åbne huller på toppen af kanisterholderen, som der er suge- kanister. Hvis du bruger mindre end 6 sugekanister skal de ekstra huller lukkes med en reguleringsventilprop (ref. 57.943). For at sugeeffekten kan oprettes korrekt, skal alle seks huller enten være forsynet med en tænd-slukventiler eller en reguleringsventilprop.
- Installer silikoneslangerne fra tænd- slukventilen til den vinklede konnektor på sugekanisteren nedenfor. Installer slangen så den ikke er bøjet, og ikke forhindrer luft i at strømme.
- Installer slangen på sugenheten til konnektoren på den nederste overflade af reguleringsventilen. **Figur 18.2.C**
- Test funktionaliteten af produktet ved at sikre, en af gangen, at hver tænd- slukventil er tilsluttet stramt.

Brug:

- Start sugekilden
- Installer det krævede antal sugekanister og sugeposer.
- Åben en tænd-slukventil til stilling I
- Forbind patientslangen til sugeposen under tænd-slukventilen
- Når sugeposen er fuld, skal du fjerne patientslangen, sikre den fulde sugepose og slå tænd-slukventilen til position O.
- Drej den næste tænd-slukventil til position I og forbinde patientslangen til sugeposen nedenunder.
- For at opnå tilstrækkelig sugkraft, anbefales det, at kun en sugekanister ad gangen anvendes, en tænd-slukventil er i I positionen, og de andre tænd- slukventiler er i position O.

Bortskaffelse af brugte produkter

Serres sugeposer, indsamlingsbægre, målebægre og serielle slanger er til engangsbrug og skal udskiftes patientspecifikt. Hvis den samme patient er i langvarig behandling, anbefales det, at sugeposen udskiftes mindst hver 24 timer. Genanvendelige produkter skal afvikles, hvis de er blevet beskadiget eller ikke længere lever op til producentens tilsigtede driftsspecifikationer. Brugte produkter eller produkter, der ikke længere anvendes, skal destrueres i overensstemmelse med genbrugsmærkningen og hospitalets anvisninger. Sugeposer, der indeholder størkningsmiddel, må ikke tømmes ud i kloakken.

ADVARSEL! GENBRUG AF ENGANGSPRODUKTER ER STRENGT FORBUDT. GENBRUG REDUCERER PRODUKTETS YDEEVNE OG KAN MEDFØRE INFEKTIONSRIKIGO. VED HÅNDBLING AF EN BRUGT SUGEPOSE, SKAL DU VÆRE OPMÆRKSOM PÅ, AT DEN KAN INDEHOLDE SMITTEFARLIGT AFFALD.

Rengøring af genbrugelige produkter

Sugebeholderen og T-koblingen kan vaskes (95 °C) og autoklaveres (121 °C). Fjern den grå, T-kobling før vask eller autoklavering. Kontroller før autoklavering, at produktet ikke indeholder rester af rensningsmiddel. Produktet bør ikke auto- klaveres mere end 30 gange. Adaptere og beslag (eksklusive 57815) kan vaskes (95°C). Andre genanvendelige produkter kan aftørres med desinfektionsmiddel.

Opbevaring

Beskyt pakkerne mod fugt, snavs og støv. Engangsprodukter kan bruges i 5 år efter datoen på etiketten, bortset fra prægelerede sugeposer, der kan bruges i 2 år efter datoen på etiketten.

Indrapportering af alvorlige hændelser

Enhver alvorlig hændelse forbundet med brugen af dette produkt bør indrapporteres til både producenten og sundhedsmyndighederne/rette myndighed, der hvor produktet er installeret.

Anvendte symboler

 Partikode

 Katalognummer

 Må ikke genbruges

 Holdes væk fra regn

 Holdes væk fra sollys

 Betjeningsvejledning

 Medicinsk udstyr

MFGDT (Manufacturing date)

 CE-mærke

 DEHP-fri symbol

 Latex-fri

 Antal

 Se brugsanvisningen

 Sidste anvendelsesdato

 Producent / Produktionsdato

 Importør

 Schweizisk autoriseret repræsentant

Råvarer:

PC polykarbonat

POM polyoxymethylen

PA polyamid

PP polypropylen

PE polyetylen



NO Tilbehør

(tilgjengelighet må sjekkes med forhandler)

Serres oppsamlingsbeholder ☒

En oppsamlingsbeholder **Figur 7** monteres til en sugepose og kan brukes til å samle opp prøver fra drenevæsken. Ta av den hvite vinkelkoblingen på sugeposen og fest oppsamlingsbeholderen til pasient- koblingen. Koble pasientslangen til vinkelkoblingen på begerlokket. Det samles opp prøver i begeret under prosedyren. Koble fra pasientslangen og vinkelkoblingen etter prøvetakingen og lukk koblingen (liten plugg på beger- lokket). Løsne oppsamlingsbeholderen fra sugeposen og snu begeret opp ned. Ved behov, kan du tilføre formling gjennom koblingen i bunn og deretter lukke koblingen (stor plugg på beger- lokket).

Serres presist mål ☒ **CE0598**

Presist mål brukes sammen med suge- poser når det er behov for nøyaktig måling av drenevæskene. Apparatet er laget for å måle væskemengde og sekret som tas ut av menneskekroppen. Skalaen på målebegeret viser volum av utsugd substans i milliliter. Målebegerets nøyaktighet er ± 5 ml opptil 50ml og deretter ± 10 ml. Heng målebegeret i stående stilling på lokket til en sugepose og koble slangene i henhold til **figur 8**. Koble pasientslangen til vinkelkoblingen midt på målebegeret. Beget kan tømmes i sugeposen uten å koble fra vakuumpens prosedyren pågår. Dette gjøres ved å løfte begeret opp fra braketten og blikke på det.

Serres Splash-Vac ☒

Serres Splash-Vac **Figur 9** kan brukes til å suge opp væske fra gulvet. Koble slangen til pasientkoblingen på sugeposen.

MERKI SLAGEN PÅ SPLASH-VAC ER LAGET AV PCV-PLAST. Produktet er ikke et medisinsk utstyr og trenger derfor ikke CE-merking.

Rett kobling ☒

Det benyttes en rett kobling **Figur 10** når det er behov for å bruke pasientslanger med større innvendig diameter. Pasientkoblingen i sugeposen kan byttes ut med den rette koblingen.

Dobbeltkobling ☒

Dobbeltkoblinger **Figur 11** brukes til å koble to pasientslanger til sugeposen samtidig. Under oppsuging holdes en pasient-slange lukket. Pasientkoblingen på suge- posen er byttet ut med dobbeltkoblingen.

Røykfilter ☒

Røykfilteret kan brukes til å forhindre for tidlig blokkering av sugeposens overstrømningsvern under operasjoner hvor det produseres mye røyk.

MERKI RØYKFILTERET ER IKKE MENT TIL Å SUGE OPP RØYK, OG DET FORHINDRER IKKE RØYK FRA Å KOMME INN I ROMLUFTEN IGJEN. Bytt ut den grå vinkelkoblingen på sugebeholderen med en T-kobling eller Serres- ventil **Figur 16**, og åpne serieporten på sugeposen. Trykk røykfilteret inn på serie- porten, slik at filteret låses på plass. Koble røykfilterrøret til T-koblingen eller ventilen som nå er på baksiden av beholderen.

Forskjellige posisjoner for Serres-ventilen:

12 A En oppsuging lukkes

12 B Oppsuging kun gjennom posefilteret (brukes når prosedyrer ikke utvikler røyk)

12 C Oppsuging gjennom posefilter og røykfilter (brukes når prosedyrer utvikler røyk)

Røykfilteret kan også seriekobles. I slike tilfeller monteres røykfilteret i den siste sugeposen i seriekoblingen.

ADVARSEL: ERSTATT T-KOBLINGEN MED EN VINKLET KOBLING ELLER VRI SERRES-VENTILEN TIL STILLINGEN VIST I BILDE **12 B** HVIS RØYKFILTERET IKKE LENGER BRUKES.

Serres vakuumpvender

Serres vakuumpvender monteres på enhetsbraketten mellom to ytter- beholdere. Vakuumpvenderen er beregnet på å flytte vakuumpet mellom to sugeenheter eller for bruk av to sugeoppbyggssystemer samtidig. Ytterbeholdere kan også enkelt kobles til på hver side i en seriekobling.

1. Monter vakuumpvenderen på enhetsbeholderen ved hjelp av koblingen på vakuumpvenderen

2. Koble slangen på sugeskilden til slangekoblingen på vakuumpvenderen, (**figur 13, kobling A**)

3. Koble slangen fra ytterbeholderne til slangekoblingene på høyre side (**figur 13, kobling B**) og venstre side (**figur 13, kobling C**) på vakuumpvenderen

4. Vakuumpvenderen har fire forskjellige posisjoner.

MERKI KONTROLLER AT BRYTEREN PEKER RETT TIL EN AV SIDENE, FOROVER ELLER BAKOVER, SOM VIST I BILDENE. FEIL INNSTILLING KAN

REDUSERE SUGEEFFekten.

- figur 13.1**, sug lukket
- figur 13.2**, sug fra høyre
- figur 13.3**, sug fra venstre
- figur 13.4**, sug fra venstre og høyre

Serres anbefaler at det brukes Serres silikonslange mellom ytterbeholderen og sugeskilden og mellom vakuumpvenderen og sugeskilden.

Vakuumpkildebeskytter

Vakuumpkildebeskytteren **Figur 14** forhindrer at væske kommer inn i vakuumpkilden i tilfelle en installasjonsfeil på en suge- pose. Koble til vakuumpkildebeskytteren mellom sugebeholderen og vakuumpkilden. Kontroller at pilen peker mot vakuumpkilden. Beskytteren må skiftes ut hver 30. dag eller hvis sugekraften reduseres eller kontamineres.

Serres av/på-ventil

Av/på-ventilen brukes til å åpne og lukke suget. Monter av/på-ventilen i ytter- beholderen. Erstatte den grå vinkel- koblingen. Koble slangen fra sugeskilden til av/på- ventilkoblingen. Du åpner (**figur 15A**) eller lukker (**figur 15B**) suget ved å dreie av/på-ventilspaken.

Serres-ventil

Serres-ventilen **Figur 16** kan brukes til å åpne og lukke suget ved bruk av et røykfilter. Du finner flere instruksjoner i avsnittet om røykfilter.

Serres T-ventil

T-ventilen **Figur 17** brukes til å åpne og stenge suging i serieoppkobling. Installer T- ventilen i sugebeholderoppkoblingen for å erstatte den grå vinkelkoblingen.

Serres av/på-bryter

Serres-av/på-bryter gjør det mulig med rask, individuell bruk av Serres-suge- posen. Kan monteres på «6-holderen» på Serres-trillevogn (ref. 57940, 57941).

Montering:

- Løsne og ta av «6-holderen» fra trillevognen.
- Åpen hullene (6 stk.) på «6- holderens» øvre overflate ved å trykke inn dekke- platene. **Figur 18.1.**
- Monter av-/bryter holderen inne i «6-holderen» og vri av/på-bryteren til den når bunnen.
- Bruk tre skruer til å feste av/på- bryteren til «6-holderen».
- Sett «6-holderen» på trillevognen igjen, juster høyden på holderen og stram til umbrako-skruen, **figur 18.2.**
- Monter av/på-brytere i alle hullene i «6- holderen. Dersom du trenger færre enn seks ytterbeholdere, må de ekstra hullene lukkes med en reguleringsplugg (ref. 57943). For at suget skal bli riktig, må alle de seks hullene utstyres med enten en av/på-bryter eller en regulerings- plugg.
- Monter vakuumpslangen fra av/på- bryteren til vinkelkoblingen på ytter- beholderen under. Monter slangen slik at den ikke er knekt og ikke forhindrer luften fra å strømme gjennom.
- Monter vakuumpslangen på sugeen- heten til slangekoblingen på undersiden av av/på-bryter holderen. **Figur 18.2.C**
- Funksjonstest produktet ved å kont- rollere at hver enkelt av/ på-bryter er tett.

Bruk:

- Start sugeskilden
- Monter det antallet ytterbeholdere og sugeposer som trengs.
- Åpne av/på-bryteren til posisjon I
- Koble pasientslangen til sugeposen under av/på-bryteren.
- Når sugeposen er full, fjerner du pasientslangen, pluggen igjen den fulle sugeposen og setter av/på-bryteren i stilling O.
- Deretter dreier du av/på-bryteren i stilling I og kobler pasientslangen til neste sugeposen i 6-holderen.
- For å oppnå nok sugekraft, anbefales det å kun brukes én sugepose om gangen, én av/på-bryter i stilling I og de andre av/på-bryterene i stilling O.

Kaste brukte produkter

Serres sugeposer, oppsamlingsbeholdere, målebeger og serierer er til engangs- bruk og må byttes for hver enkelt pasient. Dersom samme pasient gjennomgår langvarig behandling, anbefales det at sugeposen byttes minst en gang i døgnet. Gjenbruksprodukter skal ikke brukes igjen dersom de har blitt skadet eller ikke lenger er i tråd med de operasjonelle spesifikasjonene de er tiltenkt fra produsentens side. Brukte eller fjernede produkter skal kastes i samsvar med resirkuleringssmerkingen og sykehusets retningslinjer. Sugeposer som inneholder innkapslingsmiddel må ikke tømmes ut i kloakken.

ADVARSEL! GJENBRUK AV ENGANGSPRODUKTER ER STRENGT FORBUDT. GJENBRUK REDUSERER PRODUKTETS EGENSKAPER OG KAN

MEDFØRE INFEKSJONSRISIKO.
VED HÅNTERING AV BRUKTE SUGEPOSER ER DET VIKTIG Å VÆRE
OPPMERKSOM PÅ AT DE KAN INNEHOLDE SMITTESTOFFER.

Rengjøre produkter til flergangsbruk

Ytterbeholderen og vinkelkoblingen kan vaskes (95°C) og autoklaveres (121 °C). Fjern den grå vinkelkoblingen før vask eller autoklaving. Før autoklaving må det kontrolleres at produktet ikke inneholder rester av vaskemiddel. Ikke autoklaver produktet i mer enn 30 sykluser. Adaptere og braketter (unntatt 57815) kan vaskes (95 °C). Andre produkter til flergangsbruk kan tørkes av med et desinfeksjonsmiddel.

Oppbevaring

Beskytt innpakningen mot fukt, skitt og støv. Engangsprodukter kan brukes i fem år etter datomerkingen, bortsett fra forhåndsfylte sugesposer, som kan brukes i to år etter datomerkingen.

Rapportere alvorlige hendelser

Enhver alvorlig hendelse i sammenheng med bruken av dette produktet skal rapporteres til både produsenten og helsemyndigheten/kompetent myndighet der produktet brukes.

Symboler

 Batchkode

 Katalognummer

 Ikke bruk på nytt

 Hold unna regn

 Hold unna sollys

 Bruksanvisning

 Medisinsk utstyr

MFGDT (Manufacturing date)

 CE-merket

 DEHP-fritt-symbol

 Uten lateks

 Antall

 Se instruksjonsheftet

 Bruk før-dato

 Produsent / Produksjonsdato

 Importør

 Autorisert representant i Sveits

Råvarer:

PC polykarbonat

POM polyoksymetylen

PA polyamid

PP polypropylen

PE polyetylen



FI Lisävarusteet

(saatavuus tarkistettava jälleenmyyjältä)

Serres keräysastia

Keräysastiaa **kuva 7** käytetään imupussiin asennettuna näyttöiden keräämiseen imettävästä nesteestä.

Irrota imupussin valkoinen kulmaliitin ja aseta keräysastia potilasliittimeen.

Liitä potilasimuletku keräysastian kannen kulmaliittimeen. Toimenpiteen aikana näytteet jäävät keräysastiasa olevaan siivilään.

Näytteiden keräämisen jälkeen irrota potilasimuletku ja kulmaliitin ja tulppaa liittäntä (pienempi tulppa keräysastian kannessa).

Irrota keräysastia imupussista ja käännä astia ylösalaisin. Lisää tarvittaessa formallini pohja-aukon kautta ja tulppaa aukko (leveämpi tulppa keräysastian kannessa).

Näytteenottoastian käyttöä suositellaan, mikäli imetty partikkeli täytyy kuljettaa tai säilyttää astiasa pidemmän aikaa.

Serres mittakuppi

Mittakuppia käytetään imupussiin asennettuna, kun imettävän nesteen määrä on mitattava tarkasti.

Mittakuppi on tarkoitettu mittaamaan potilaasta imetyn nesteen määrää.

Mittakupin asteikko näyttää nesteen tilavuuden millilitroissa. Mittakupin asteikon tarkkuus on 50 ml saakka ± 5 ml ja sen jälkeen ± 10 ml. Ripusta mittakuppi imupussin kanteen pystyasentoon ja liitä letkut **kuvan 8** mukaisesti. Kiinnitä potilasletku mittakupin keskellä olevaan kulmaliittimeen. Toimenpiteen aikana kuppi voidaan välillä tyhjentää imupussin katkaisematta alpainetta. Tällöin kuppi nostetaan pidikkeestä ja kallistetaan.

Serres pisara

Serres pisaraa **kuva 9** voidaan käyttää nesteen imemiseen lattialta. Liitä letku imupussin potilasliittimeen.

HUOMIO! PISARAN LETKU ON VALMISTETTU PVC-MUOVISTA. Tuote ei ole lääketieteellinen laite ja siksi sitä ei ole CE-merkitty.

Suoraliitin

Suoraliitintä **kuva 10** käytetään silloin, kun on tarve käyttää suuremman halkaisijan potilasletkua. Suoraliitin voidaan vaihtaa imupussin potilasliittimen tilalle.

Kaksoisliitin

Kaksoisliittimen **kuva 11** avulla voidaan imupussiin kytkeä kaksi potilasletkua samanaikaisesti. Imun aikana toinen potilasletku pidetään suljettuna. Kaksoisliitin vaihdetaan imupussin potilasliittimen tilalle.

Savusuodatin

Savusuodatinta voidaan käyttää estämään imupussin ylitäyttösuojan ennenaikainen tukkeutuminen leikkauksissa, joissa on erityisen runsas savunmuodostus.

HUOMIO! SAVUSUODATIN EI OLE TARKOITETTU SAVUN IMEMISEEN, EIKÄ SE ESTÄ SAVUA KULKEUTUMASTA TAKAISIN HUONEILMAAN.

Vaihda imupurkin kulmaliitin T-liittimeen tai Serres venttiiliin **kuva 16** ja avaa imupussin sarjaportti. Paina savusuodatinta sarjaporttiin niin, että suodatin lukkiutuu paikoilleen. Liitä savusuodattimen letku imupurkin liittimeen.

Serres venttiilin eri asennot:

12 A Imu on suljettu

12 B Imu vain pussin suodattimen kautta (käytetään silloin kun savua ei muodostu)

12 C Imu pussin suodattimen ja savusuodattimen kautta (käytetään silloin, kun savua muodostuu)

Savusuodatinta voi käyttää myös sarjakytkenässä. Aseta tällöin savusuodatin sarjakytkenän viimeiseen imupussiin.

VAROITUS: KORVAA T-LIITIN ALKUPERÄISELLÄ IMUPURKIN KULMALIITIMELLÄ TAI KÄÄNNÄ SERRES-VENTTIILI KUVAN **12 B** MUKAISEEN ASENTOON, MIKÄLI MYÖHEMMISSÄ TOIMENPITEISSÄ EI ENÄÄ KÄYTETÄ SAVUSUODATINTA.

Serres vaihtoventtiili

Vaihtoventtiili asennetaan laitekiinnik- keeseen kahden Serres imupurkin väliin. Serres Vaihtoventtiili on suunniteltu imun vaihtamiseen imupussijärjestelmästä toiseen tai kahden imupussijärjestelmän yhtäaikaan käyttöön. Imupurkit voidaan kytkeä molemmin puolin, myös sarjaan.

1. Asenna vaihtoventtiili kannakkeestaan laitekiinnikkeeseen
2. Kiinnitä imulähteestä tuleva letku vaihtoventtiiliin letkuliittimeen **kuva 13, liitin A**
3. Kiinnitä imupurkeista tulevat letkut vaihtoventtiiliin oikealla **kuva 13, liitin B** ja vasemmalla **kuva 13, liitin C** puolella oleviin letkuliittimiin
4. Vaihtoventtiilissä on neljä eri asentoa.

HUOMIO! VARMISTA ETTÄ VÄÄNTIMEN KÄRKI OSOITTA SUORAAN SIVULLE, YLÖS TAI ALAS KUVIEN OSOITTAMALLA TAVALLA. HUOLIMATON KOHDISTUS VOI HEIKENTÄÄ IMUTEHOA.

a. **kuva 13.1**, imu on suljettu

b. **kuva 13.2**, imu on oikealla puolella

c. **kuva 13.3**, imu on vasemmalla puolella

d. **kuva 13.4**, imu on sekä oikealla että vasemmalla puolella

Vaihtoventtiilin ja imupurkin / imulähteen välillä suositellaan käytettäväksi silikoniletkua.

Imulähteen ylitäyttösuoja

Imulähteen ylitäyttösuoja **kuva 14** estää imetyn nesteen kulkeutumisen imulaitteeseen imupussin asennusvirheen takia. Liitä ylitäyttösuoja imupurkin ja imulähteen väliin. Varmista, että ylitäyttösuojan nuoli osoittaa kohti imulaitetta. Ylitäyttösuoja on vaihdettava 30 päivän välein tai jos imuteho heikkenee tai jos ylitäyttö- suojaan pääsee nestettä.

Serres sulkuventtiili

Sulkuventtiiliä käytetään imun avaami- seen ja sulkemiseen. Sulkuventtiili asennetaan imupurkin liittäntään korvaamaan harmaa kulmaliitin. Imulähteestä tuleva letku kytetään sulkuventtiiliin liittäntään.

Sulkuventtiilin väännintä kääntämällä imun voi avata **kuva 15A** tai sulkea **kuva 15B**.

Serres venttiili

Serres venttiiliä **kuva 16** käytetään imun avaamiseen ja sulkemiseen savusuodat- timen käytön yhteydessä. Katso ohjeet kohdasta Savusuodatin.

Serres T-venttiili

T-venttiiliä **kuva 17** voidaan käyttää avaamaan ja sulkemaan imu, mikäli imupussit on kytketty sarjaan. Asenna T-venttiili imupurkin kulmaliittimen tilalle.

Serres jakoventtiili

Serres jakoventtiilin käyttö mahdollistaa Serres imupussin nopean yksittäisen käytön. Serres jakoventtiili asennetaan Serres Kärryn (ref: 57940, 57941) imupurkkitelineen sisälle.

Asennus:

- Irrota imupurkkiteline kärrystä.

- Avaa purkkitelineen yläpinnasta kaikki sulkuventtiilien reiät (6kpl) lyömällä peitelevyt sisään. **Kuva 18.1.**

- Asenna jakoventtiili imupurkkitelineen sisään ja kierrä jakoventtiilin kunnes se menee pohjaan saakka.

- Kiinnitä jakoventtiili kolmella ruuvilla imupurkkitelineeseen.

- Asenna purkkiteline takaisin kärryyn, säädä telineen korkeus ja kiristä imupurkkitelineeseen **Kuva 18.2.**

- Asenna imupurkkeja vastaava määrä sulkuventtiileitä imupurkkitelineen päälle avattuihin reikiin. Mikäli otat käyttöön vähemmän kuin 6 imupurkkia, on yli- määräiset reiät tulpattava jakoventtiilin tulpalla (ref. 57943). Jotta imu syntyy luontevasti, on kaikissa kuudessa reiässä oltava joko sulkuventtiili tai jakoventtiilin tulppa.

- Asenna silikoniletkut sulkuventtiilistä, alla olevan imupurkin kulmaliittimeen. Asenna letkut siten, etteivät ne taitu ja estä ilmavirtausta.

- Asenna imulaitteen letku jakoventtiilin alapinnassa olevaan letkuliittimeen. **Kuva 18.2.C**

- Testaa tuotteen toimivuus varmista- malla yksitellen, että jokainen sulku- venttiili on tiivis.

Käyttö:

- Käynnistä imulähde

- Asenna tarpeellinen määrä imupurkkeja ja imupusseja.

- Avaa yksi sulkuventtiili I-asentoon

- Lisää potilasimuletku sulkuventtiilin alapuolella olevaan imupussiin

- Imupussin täytyessä poista potilasimuletku, tulppaa täysinäinen imupussi ja käännä sulkuventtiili O-asentoon.

- Käännä seuraava sulkuventtiili I-asentoon ja liitä potilasimuletku alapuolella olevaan imupussiin.

Riittävän imutehon aikaansaamiseksi suositellaan käytettäväksi vain yhtä imupurkkia kerrallaan, yksi sulkuventtiili I-asennossa ja muut sulkuventtiilit O-asennossa.

Käytettyjen tuotteiden hävittäminen

Serres imupussit, keräysastiat, mittakupit ja sarjaletkut ovat kertakäyttöisiä ja ne tulee vaihtaa potilas-kohtaisesti. Mikäli

sama potilas on hoidettavana pitkään, on suositeltavaa vaihtaa imupussi vähintään 24 tunnin välein. Kestokäyttöinen tuote tulee poistaa käytöstä, mikäli se on vioittunut tai se ei toimi valmistajan määrittelemällä tavalla.

Käytetyt tai käytöstä poistettavat tuotteet hävitetään

Kierrätysmerkintöjen ja sairaalakohtaisten ohjeiden mukaan.

Jähmeainetta sisältäviä imupusseja ei saa tyhjentää viemäriin.

VAROITUS! KERTAKÄYTTÖISTEN TUOTTEIDEN UUDELLEENKÄYTTÖ ON EHDOTTOMASTI KIELLETTY. UUDELLEENKÄYTTÖ HEIKENTÄÄ TUOTTEEN SUORITUSHYKYÄ JA VOI AIHEUTTAA INFEKTIORISKIN. KÄYTETTYÄ IMUPUSSIA KÄSITELTÄESSÄ ON HUOMIOITAVA, ETTÄ SE SAATTA SISÄLTÄÄ TARTUNTAVAAARALLISTA JÄTETTÄ.

Kestokäyttöisten tuotteiden puhdistus

Imupurkin ja kulmaliittimen voi pestä pesukoneessa (95°C) ja autoklaavata (121°C). Irrota kulmaliitin ennen pesua tai autoklaavausta. Varmista ennen autoklaavausta, ettei tuotteessa ole pesuainejäämiä. Tuotetta ei saa autoklaavata yli 30 kertaa.

Adapterit ja pidikkeet (pois lukien 57815) voidaan pestä 95 °C. Muut kestokäyttöiset tuotteet voidaan pyyhkiä desinfiointiaineella.

Säilytys ja varastointi

Pakkaukset on suojeltava kosteudelta, liialta ja pölyltä. Kertakäyttötuotteiden käyttöikä on 5 vuotta pakkauksen etiketin päiväyksestä, paitsi jähmeainetuotteet, joiden käyttöikä on 2 vuotta etiketin päiväyksestä.

Vakavista vaaratilanteista ilmoittaminen

Kaikista tämän tuotteen käyttöön liittyvistä vakavista vaaratilanteista tulee ilmoittaa valmistajalle ja paikalliselle viranomaiselle.

Käytetyt symbolit

 Erätunnus

 Tuotenumero

 Ei saa käyttää uudelleen

 Suojattava sateelta

 Suojattava auringonpaisteelta

 Käyttöohjeet

 Lääkinnällinen laite

MFGDT (Manufacturing date)

 CE-merkki

 Ei sisällä ftalaattia

 Ei sisällä lateksia

 Lukumäärä

 Tutustu käyttöohjeeseen

 Viimeinen käyttöpäivä

 Valmistaja / valmistuspäivä

 Maahantuojaja

 Sveitsin valtuutettu edustaja

Raaka-aineet:

PC polykarbonaatti
POM Polyoksimetyyli
PA polyamidi
PP polypropeeni
PE polyeteeni



NL Accessoires

(controleer de beschikbaarheid via uw wederverkoper)

Serres beker voor monstername ☒

Een monsternamebeker **Afbeelding 7** wordt in een opvangzak geïnstalleerd om monsters van de opgevangen vloeistof te nemen. Koppel de witte hoekconnector van de opvangzak los en sluit de monstername- beker aan op de patiëntconnector. Sluit de patiëntslang aan op de hoekconnector van de bekerdeksel. Tijdens de procedure worden de monsters in de beker opgevangen. Na het verzamelen van monsters koppelt u de patiëntslang en de hoekconnector los en sluit u de verbinding af (de kleinere plug op de bekerdeksel).

Koppel de monsternamebeker los van de opvangzak en keer de beker ondersteboven. Voeg zo nodig formaline toe via het aansluitpunt in de bodem en sluit het aansluitpunt af (brede plug op de bekerdeksel).

Serres-maatbeker ☒ **CE0598**

Wanneer u het exacte volume van de opgevangen vloeistof wilt meten, gebruikt u een maatbeker voor de opvangzakken. Het hulpmiddel is bedoeld om de hoeveelheid vloeistof of afscheiding te meten die uit het menselijk lichaam is verwijderd. De schaalverdeling op de maatbeker toont het volume van de afgezogen stoffen in milliliter. De maatbeker meet met een nauwkeurigheid van ± 5 ml tot 50 ml en vervolgens ± 10 ml. Hang de maatbeker recht op aan de deksel van een opvangzak en sluit de slangen aan volgens **Afbeelding 8**. Sluit de patiëntslang aan op de hoekconnector in het midden van de maatbeker. De beker kan tijdens de procedure in de opvangzak worden geleegd zonder het vacuüm af te sluiten. Hiertoe neemt u de beker van de beugel en kantelt u hem.

Serres Splash-Vac ☒

De Serres Splash-Vac **Afbeelding 9** kan worden gebruikt om vloeistoffen van de vloer op te zuigen. Sluit de slangen aan op de patiëntconnector van de opvangzak.

LET OP! DE SLANGEN VAN DE SPLASH-VAC ZIJN GEMAAKT VAN PVC-KUNSTSTOF.

Dit product is geen medisch instrument en is daarom niet voorzien van een CE-markering.

Rechte connector ☒

Afbeelding 10 Wanneer u een patiëntslang met een grotere diameter nodig hebt, gebruikt u een rechte connector. De patiëntconnector op de opvangzak kan door de rechte connector worden vervangen.

Duoconnector ☒

Afbeelding 11 Als u twee patiëntslangen op de opvangzak wilt aansluiten, gebruikt u een duoconnector. Tijdens het afzuigen blijft één patiëntslang afgesloten. De patiëntconnector op de opvangzak kan door de duoconnector worden vervangen.

Rookfilter ☒

Het rookfilter kan worden gebruikt om het voortijdig blokkeren van de overstroom- beveiliging van de opvangzak te voorkomen tijdens chirurgische ingrepen met een hoge mate aan rookvorming.

LET OP! HET ROOKFILTER IS NIET BEDOELD VOOR HET AFZUIGEN VAN ROOK EN VOORKOMT NIET DAT ER ROOK TERUGVLOEIT IN DE KAMERATMOSFEER.

Vervang de grijze hoekconnector van de opvangpot door een T-connector of een Serres- klep **Afbeelding 16** en open de seriële poort van de opvangzak. Druk het rookfilter in de seriële poort zodat het filter op zijn plek wordt vergrendeld. Sluit de slang van het rookfilter aan op de T-connector of de klep aan de achterzijde van de opvangpot.

Verschillende standen van de Serres-klep:

12 A Afzuiging is gesloten

12 B Afzuiging alleen via zakfilter

(gebruikt wanneer er geen rookvorming plaatsvindt)

12 C Afzuiging via zakfilter en rookfilter (gebruikt wanneer er rookvorming plaatsvindt)

U kunt het rookfilter ook in een seriële schakeling gebruiken. In dat geval installeert u het rookfilter op de laatste opvangzak van de seriële verbinding.

WAARSCHUWING: VERVANG DE T-CONNECTOR DOOR EEN HAAKSE CONNECTOR OF DRAAI DE SERRES-KLEP NAAR DE POSITIE DIE WORDT GETOOND IN **AFBEELDING 12 B** ALS HET ROOKFILTER NIET MEER WORDT GEBRUIKT.

Serres-vacuümoverdrachtsventiel

Het Serres-vacuümoverdrachtsventiel wordt op de bevestigingsbeugel tussen twee opvangpotten gemonteerd. Het vacuüm- overdrachtsventiel is bedoeld voor het verplaatsen van

het vacuüm tussen twee afzuigslangen of voor het gelijktijdig gebruiken van twee opvangzaksystemen. De opvangpotten kunnen ook eenvoudig aan elke zijde in serie worden geschakeld.

1. Monteer het vacuümoverdrachtsventiel op de instrumentbeugel met behulp van de connector op het vacuümoverdrachtsventiel.
2. Sluit de slang van de afzuigbron aan op de slangconnector van het vacuümover- drachtsventiel (**Afbeelding 13, connector A**).
3. Sluit de leidingen van de opvangpotten aan op de slangconnectoren aan de rechterzijde (**Afbeelding 13, connector B**) en linkerzijde (**Afbeelding 13, connector C**) van het vacuümoverdrachtsventiel.
4. Het vacuümoverdrachtsventiel kent vier verschillende standen.

LET OP! ZORG DAT HET VERGRENDELINGSUITEINDE PRECIJS NAAR DE ZIJKANT OF OMHOOG OF OMLAAG WIJST, ZOALS AANGEGEVEN IN DE AFBEELDING. EEN ONJUISTE UITLIJNING KAN LEIDEN TOT EEN LAGER AFZUIGVERMOGEN.

- a. **Afbeelding 13.1:** afzuiging gesloten
- b. **Afbeelding 13.2:** afzuiging vanaf de rechterzijde
- b. **Afbeelding 13.3:** afzuiging vanaf de linkerzijde
- b. **Afbeelding 13.4:** afzuiging vanaf de rechter- en linkerzijde

Serres adviseert het gebruik van siliconenslangen tussen de trommel/bron en het vacuümoverdrachtsventiel.

Vacuümbronbeschermer

De vacuümbronbeschermer **Afbeelding 14** voorkomt dat vloeistof de vacuümbron binnentreedt als een zuigzak onjuist is geïnstalleerd. Verbind de vacuümbronbeschermer tussen het vochttopvangreservoir en de vacuümbron. Zorg ervoor dat de pijl naar de vacuümbron wijst. De beschermer wordt om de 30 dagen vervangen of als de zuigkracht vermindert of als deze vervuld is.

Serres aan/uit-klep

De aan/uit-klep wordt gebruikt voor het openen en afsluiten van de afzuigbron. Monteer de aan/uit-klep op de connector van de opvangpot ter vervanging van de grijze hoekconnector. Sluit de slang vanaf de afzuigbron aan op de connector van de aan/uit-klep. Als u de afzuiging wilt openen (**Afbeelding 15A**) of afsluiten (**Afbeelding 15B**), draait u aan de knop van de aan/uit-klep.

Serres-klep

De Serres-klep **Afbeelding 16** wordt gebruikt voor het openen en afsluiten van de afzuiging in combinatie met het gebruik van een rookfilter. Raadpleeg de paragraaf met betrekking tot het rookfilter voor nadere instructies.

Serres-T-klep

De T-klep **Afbeelding 17** wordt gebruikt om de zuiging in de seriële verbinding te openen en af te sluiten. Installeer de T-klep in de afzuigpotverbinding om de grijze haakse connector te vervangen.

Serres-controleklep

Met de Serres-controleklep kunt sneller een individuele Serres-opvangzak gebruiken. De Serres-controleklep wordt binnen in de pothouder van een Serres-trolley geïnstalleerd (ref.: 57940, 57941).

Installatie:

- Verwijder de pothouder van de trolley.
- Open de gaten (6 stuks) van de aan/uit- kleppen boven op de pothouder door de afdekplaten naar binnen de drukken. **Afbeelding 18.1**.
- Installeer de controleklep in de pothouder en draai aan de controleklep totdat deze de bodem bereikt.
- Gebruik drie schroeven om de controleklep op de pothouder te monteren.
- Plaats de pothouder terug op de trolley, pas de hoogte van de houder aan en zet de pothouder vast (**Afbeelding 18.2**).
- Installeer eenzelfde aantal aan/uit-kleppen op de geopende gaten boven op de pothouder als het aantal aanwezig opvangpotten. Als u minder dan zes opvangpotten gebruikt, moeten de extra gaten worden afgesloten met een controle- klepplug (ref. 57943). Voor een juiste afzuiging moeten alle zes gaten worden voorzien van een aan/uit-klep of een controleklepplug.
- Sluit de siliconenslang van de aan/uit-klep aan op de hoekconnector van de opvangpot eronder. Installeer de leidingen zo aan dat deze niet gebogen worden en de lucht er vrij doorheen kan stromen.
- Sluit de slang van de afzuigbron aan op de slangconnector onder op de controleklep. **Afbeelding 18.2.C**
- Test de werking van het product door voor elke aan/uit-klep te controleren of deze stevig vastzit.

Gebruik:

- Schakel de afzuigbron in.
- Installeer het vereiste aantal opvangpotten en opvangzakken.
- Open één aan/uit-klep in stand I
- Sluit de patiëntslang aan op de opvangzak onder de aan/uit-klep.

- Wanneer de opvangzak vol is, verwijdert u de patiëntslang, sluit u de volle opvangzak af met een plug en zet u de aan/uit-klep in stand 0.
- Zet de volgende aan/uit-klep naar stand I en sluit de patiëntslang aan op de opvangzak eronder.

Om voldoende afzuigkracht te bereiken, wordt geadviseerd per keer slechts één opvangpot te gebruiken en slechts één aan/uit-klep in de stand I te zetten, terwijl de overige aan/uit-kleppen zich in de stand 0 bevinden.

Het afvoeren van gebruikte producten

De opvangzakken, bekertjes voor monsternamen, maatbekers en seriële slangen van Serres zijn bedoeld voor eenmalig gebruik en moeten per patiënt worden vervangen. Als dezelfde patiënt een langdurige behandeling ondergaat, wordt aanbevolen de opvangpot ten minste om de 24 uur te vervangen. Herbruikbare producten moeten buiten gebruik worden gesteld, indien ze beschadigd zijn geraakt of niet meer beantwoorden aan de operationele specificaties die de fabrikant nastreeft. Gebruikte of uit gebruik genomen producten moeten worden afgevoerd in overeenstemming met de recyclinginformatie op het etiket en volgens de specifieke instructies van het ziekenhuis. Opvangpotten die een stollingsmiddel bevatten, mogen niet worden geleegd in een riool.

WAARSCHUWING! HERGEBRUIK VAN PRODUCTEN VOOR EENMALIG GEBRUIK IS STRIKT VERBODEN. HERGEBRUIK VERMINDERT DE

PRESTATIES VAN HET PRODUCT EN KAN LEIDEN TOT RISICO OP INFECTIE. HOUD BIJ HET HANTEREN VAN EEN GEBRUIKTE OPVANGZAK REKENING MET DE MOGELIJKE AANWEZIGHEID VAN BESMETTELIJK AFVAL.

Het reinigen van herbruikbare producten

De opvangpot en hoekconnector kunnen worden gewassen (95 °C) en gereinigd in de autoclaaf (121 °C). Verwijder de grijze hoekconnector voor het wassen of reinigen in de autoclaaf. Controleer dat het product geen resten van reinigingsmiddelen bevat voordat u het reinigt in de autoclaaf. Het product niet meer dan 30 cycli autoclavieren. Adapters en beugels (exclusief 57815) kunnen worden gewassen (95 °C). De overige herbruikbare producten kunnen worden afgenomen met een desinfectiemiddel.

Opslag

Bescherm de verpakkingen tegen vocht, vuil en stof. De producten voor eenmalig gebruik zijn bruikbaar tot 5 jaar na de datum op het etiket, met uitzondering van voorgevulde opvangzakken, die tot 2 jaar na de datum op het etiket kunnen worden gebruikt.

Melding van ernstige incidenten

Elk ernstig incident gerelateerd aan het gebruik van dit product dient te worden gemeld bij zowel de fabrikant als de gezondheidsautoriteit/bevoegde autoriteit van de locatie waar het product is geïnstalleerd.

Gebruikte symbolen

 Partijcode

 Catalogusnummer

 Niet hergebruiken

 Uit de buurt houden van regen

 Uit de buurt houden van zon

 Handleiding

 Medisch hulpmiddel

MFGDT (Manufacturing date)

 CE-markering

 DEHP-vrij symbool

 Latexvrij

 Aantal

 Raadpleeg de handleiding

 Uiterste gebruiksdatum

 Fabrikant / productiedatum

 Importeur

 Gemachtigd vertegenwoordiger voor Zwitserland

Grondstoffen:

PC polycarbonaat
 POM polyoxymethyleen
 PA polyamide
 PP polypropyleen
 PE polyethyleen



CS Příslušenství

(dostupnost je třeba ověřit u prodejce)

Sběrná nádoba Serres ☹

Sběrná nádoba **Obrázek 7**, která se instaluje do odsávacího vaku, slouží k odběru vzorků z odsáté tekutiny.

Odpojte bílou úhlovou spojku odsávacího vaku a sběrnou nádobu připojte ke spojce pacienta. Hadičku pacienta připojte k úhlové spojce na víku nádoby. Během zákroku se v koši nádoby shromažďuje vzorek. Po shromáždění vzorku odpojte hadičku pacienta a úhlovou spojku a uzavřete otvor pro připojení (menší zátku na víku nádoby).

Sběrnou nádobu odpojte od odsávacího vaku a nádobu otočte vrchem dolů. V případě potřeby přidejte otvorem pro připojení na spodní straně formalin a pak tento otvor uzavřete (větší zátku na víku nádoby).

Odměrná nádoba Serres ☹ ☺ E598

Odměrná nádoba se používá s odsávacím vakem v případě, že je třeba získat přesný objem odsáté tekutiny. Zdravotnický prostředek je určen k měření množství tekutin a sekretů odebraných z lidského těla. Stupnice na odměrce indikuje objem odsáté tekutiny v milimetrech. Přesnost odměrné nádoby je ± 5 ml při objemu do 50 ml a pak ± 10 ml. Odměrnou nádobu zavěste na víko odsávacího vaku nastojato a připojte hadičky, **obrázek 8**. Hadičku pacienta připojte k úhlové spojce uprostřed odměrné nádoby. Během lékařského výkonu lze nádobu vyprázdnit do odsávacího vaku, až by bylo nutné odpojit podtlak. Chcete-li to provést, zdvihněte nádobu z držáku a nakloňte ji.

Serres Splash-Vac ☹

Vysavač Serres Splash-Vac **Obrázek 9** slouží k odsávání tekutin z podlahy. Hadičku připojte ke spojce pacienta na odsávacím vaku.

POZNÁMKA: HADIČKA VYSAVAČE SPLASH-VAC JE VYROBENÁ Z PLASTU NA BÁŽI PVC. Tento výrobek není lékařským zařízením, a proto není označen značkou CE.

Přímá spojka ☹

Přímá spojka **Obrázek 10** se používá, když je třeba použít hadičku pacienta s větší světlostí. Touto přímou spojkou je možné nahradit spojku pacienta na odsávacím vaku.

Dvojitá spojka ☹

Dvojitá spojka **Obrázek 11** slouží k současnému připojení dvou hadiček pacienta k jednomu odsávacímu vaku. Během odsávání je jedna z hadiček pacienta uzavřena. Touto dvojitou spojkou se nahradí spojka pacienta na odsávacím vaku.

Kouřový filtr ☹

Kouřový filtr zabraňuje předčasnému zablokování ochrany proti přetečení odsávacího vaku při chirurgických výkonech, které vytvářejí velké množství kouře.

POZNÁMKA: KOUŘOVÝ FILTR NENÍ URČENÝ K ODSÁVÁNÍ KOUŘE A NEZABRAŇUJE KOUŘI, ABY ZNOVU VSTUPOVAL DO VZDUCHU MÍSTNOSTI.

Šedivou úhlovou spojku odsávací nádržky nahradte T-spojkou nebo ventilem Serres, **obrázek 16**, a otevřete sériový port odsávacího vaku. Zatlačte kouřový filtr do sériového portu tak, aby se filtr zajistil na místě. Hadičku kouřového filtru připojte k T-spojce (nebo ventilu), která se nyní nachází na zadní straně nádržky.

Jednotlivé polohy ventilu Serres:

12 A – odsávání uzavřeno

12 B – odsávání jen skrz filtr vaku (používá se, když není vytvářen žádný kouř)

12 C – odsávání skrz filtr vaku a kouřový filtr (používá se, když je vytvářen kouř)

Kouřový filtr je rovněž možné používat při zapojení do série.

V takovém případě kouřový filtr nainstalujte do posledního odsávacího vaku v zapojení do série.

VAROVÁNÍ: POKUD SE KOUŘOVÝ FILTR JIŽ NEPOUŽÍVÁ, VYMĚŇTE T KONEKTOR ZA ÚHLOVÝ KONEKTOR NEBO OTOČTE VENTIL SERRES DO POLOHY, JAK JE ZNÁZORNĚNO NA **OBRÁZKU 12 B**.

Serres Vacuum Shift

Přepínač podtlaku Serres vacuum Shift se připevňuje na držák zařízení a připojuje se mezi dvě odsávací nádržky. Slouží k přepínání podtlaku mezi dvěma odsávacími okruhy nebo k současnému používání dvou systémů odsávacího vaku. Zapojením odsávacích nádržek na obou stranách je také možné vytvořit zapojení do série.

1. Přepínač Vacuum Shift připevněte pomocí připojovacího dílu na držák zařízení.

2. Hadičku zdroje odsávání připojte k hadičkové spojce přepínače Vacuum Shift – **obrázek (13, spojka A)**

3. Hadičky od odsávacích nádržek

připojte k hadičkovým spojkám na pravé

(obrázek 13, spojka B) a levé **(obrázek 13,**

spojka C) straně přepínače Vacuum Shift.

4. Přepínač Vacuum Shift má čtyři různé polohy.

POZNÁMKA: ŠPIČKA PÁČKY MUSÍ SMĚŘOVAT PŘÍMO NA JEDNU STRANU, NAHORU NEBO DOLŮ TAK, JAK ZNÁZORNŮJÍ OBRÁZKY. NEPŘESNÁ POLOHA PÁČKY MŮŽE VÉST K POKLESU SACÍHO VÝKONU.

a. **obrázek 13.1** – odsávání uzavřeno

b. **obrázek 13.2** – odsávání z pravé strany

c. **obrázek 13.3** – odsávání z levé strany

d. **obrázek 13.4** – odsávání z pravé i levé strany

Mezi odsávací nádržku či zdroj odsávání a přepínač Vacuum Shift doporučuje společnost Serres použít silikonové hadičky.

Chránič zdroje podtlaku

Chránič zdroje podtlaku **Obrázek 14** brání vniknutí tekutiny do zdroje podtlaku v případě chyby instalace sacího vaku. Připojte ho mezi odsávací nádrž a zdroj podtlaku. Šipka musí směřovat ke zdroji podtlaku. Chránič se vyměňuje každých 30 dní nebo v případě, že se sníží síla odsávání nebo v případě kontaminace.

Dvoupolohový ventil Serres

Dvoupolohový ventil slouží k otevření a uzavření odsávání. Dvoupolohovým ventilem nahradte šedivou úhlovou spojku a nainstalujte jej na připojení odsávací nádržky. Do dvoupolohového ventilu zapojte hadičku ze zdroje odsávání. Odsávání se otevírá **(obrázek 15 A)** a zavírá **(obrázek 15 B)** otočením páčky dvoupolohového ventilu.

Ventil Serres

Ventil Serres **Obrázek 16** se používá spolu s kouřovým filtrem a slouží k otevření a uzavření odsávání. Další informace najdete v části o kouřovém filtru.

Ventil T Serres

Ventil T **Obrázek 17** se u sériového připojení používá k otevírání a zavírání sání. Do připojení sací nádoby namontujte ventil T a vyměňte tak šedý úhlový konektor.

Regulační ventil Serres

Regulační ventil Serres usnadňuje rychlé použití jednotlivých odsávacích vaků Serres. Regulační ventil Serres se instaluje do držáku nádržek na vozíku Serres (č. 57940, 57941).

Instalace:

- Z vozíku odpojte držák nádržek.

- Protlačení krycích destiček na horní straně držáku nádržek otevřete otvory (6x) pro dvoupolohové ventily. **Obrázek 18.1**.

- Vložte regulační ventil do držáku nádržek a otáčejte jej, dokud nedosedne dolů.

- Třemi šrouby připevněte regulační ventil k držáku nádržek.

- Držák nádržek znovu nainstalujte na vozík, nastavte výšku držáku a utáhněte jej, **obrázek 18.2**.

- Do otevřených otvorů na horní straně držáku nádržek nainstalujte tolik dvoupolohových ventilů, kolik je odsávacích nádržek. Budete-li používat méně než 6 odsávacích nádržek, je třeba nadbytečné otvory uzavřít zátkou regulačního ventilu (č. 57943). Aby došlo ke správnému vytvoření podtlaku, musí být do každého ze šesti otvorů nainstalován dvoupolohový ventil, nebo zátku regulačního ventilu.

- Silikonovou hadičkou propojte dvoupolohový ventil a úhlovou spojku odsávací nádržky, která se nachází pod tímto dvoupolohovým ventilem. Hadičku nainstalujte tak, aby nebyla ohnutá a aby neblokovala proudění vzduchu.

- Hadičku zdroje odsávání připojte k hadičkové spojce na spodní straně regulačního ventilu. **Obrázek 18.2.C**.

- Vyzkoušejte funkčnost produktu – zkontrolujte těsnost jednoho dvoupolohového ventilu po druhém.

Použití:

- Spusťte zdroj odsávání.

- Nainstalujte požadovaný počet odsávacích nádržek a odsávacích vaků.

- Otevřete jeden dvoupolohový ventil do polohy I.

- K odsávacímu vaku pod tímto dvoupolohovým ventilem zapojte hadičku pacienta.

- Jakkmile je odsávací vak plný, sejměte hadičku pacienta, zazátkujte odsávací vak a otočte dvoupolohový ventil do polohy O.

- Otočte další dvoupolohový ventil do polohy I a k odsávacímu vaku pod ním zapojte hadičku pacienta.

- Aby bylo dosaženo dostatečného sacího výkonu, doporučujeme používat v daný okamžik vždy jen jednu odsávací nádržku. Jeden dvoupolohový ventil je tak v poloze I a ostatní dvoupolohové ventily jsou v poloze O.

Likvidace použitých produktů

Odsávací vaky Serres, sběrné nádoby, odměrné nádoby a sériové

hadičky jsou na jedno použití a pro každého pacienta musí být použity nově. Podstupuje-li přis-lušný pacient dlouhodobý zákrok, doporučuje se odsávací vak vyměnit alespoň každých 24 hodin. Opakovaně použitelné produkty je třeba vyřadit, dojde-li k jejich poškození nebo pokud už nespíňují výrobcem zamýšlené provozní specifikace. Použité a vyřazené produkty musí být zlikvidovány v souladu s recyklačními symboly a konkrétními pokyny nemocnice. Odsávací vaky obsahují ztužující látky a nesmí se vylévat do kanalizace.

UPOZORNĚNÍ: OPAKOVANÉ POUŽITÍ JEDNORÁZOVÝCH PRODUKTŮ JE PŘÍSNĚ ZAKÁZÁNO. OPAKOVANÉ POUŽITÍ ZHORŠUJE PROVOZNÍ VLASTNOSTI PRODUKTU A MŮŽE VĚST K RIZIKU INFEKCE. PŘI MANIPULACI S POUŽITÝM ODSÁVACÍM VAKEM JE TŘEBA MÍT NA PAMĚTI, ŽE MŮŽE OBSAHOVAT INFEKČNÍ ODPAD.

Čištění opakovaně použitelných produktů

Láhev k odsávacím vakům - transparentní a konektor láhve - šedý

Je možné omývat (95 °C) a sterilizovat v autoklávu (121 °C). Před omýváním nebo autoklávo-váním sejměte šedou konektor lahve - šedý. Před autoklávo-váním se ujistěte, že výrobek neobsahuje zbytky čisticí látky. Adaptéry a držáky (s výjimkou 57B15) lze mýt (95 °C). Nepřekračujte 30 cyklů sterilizace výrobku v autoklávu. Ostatní opakovaně použitelné produkty je možné otírat dezinfekčním prostředkem.

Skladování

Obaly chraňte před vlhkostí, nečistotami a prachem. Odsávací vaky přednaplněné želírující látkou a želírující látku lze používat 2 roky od data uvedeného na štítku, ostatní jednorázové produkty lze používat 5 let od data uvedeného na štítku.

Hlášení závažných incidentů

Jakýkoliv závažný incident související s používáním tohoto produktu musí být nahlášen výrobcí a zdravotnímu úřadu / kompetentnímu orgánu státní správy v zemi, kde byl produkt nainstalován.

Použité symboly

LOT Kód dávky

REF Katalogové číslo

 Nepoužívejte opakovaně

 Chraňte před deštěm

 Chraňte před slunečním světlem

 Návod k obsluze

MD Zdravotnický prostředek

MFGDT (Manufacturing date)

 Značka CE

 Symbol Neobsahuje DEHP

 Neobsahuje latex

 Množství

 Viz návod k obsluze

 Datum spotřeby

 Výrobce / datum výroby

 Dovoze

 Zplnomocněný zástupce pro Švýcarsko

Suroviny:

PC polykarbonát

POM polyoxymethylen

PA polyamid

PP polypropylen

PE polyethylen



SK Príslušenstvo

(dostupnosť sa musí overiť u predajcu)

Zberná nádoba Serres

Zberná nádoba **Obrázok 7** nainštalovaná v nasávacom vaku, sa používa na zber vzoriek z nasávanej kvapaliny. Odpojte biely uhlový konektor nasávacieho vaku a pripojte zbernú nádobku ku konektoru pacienta. Trubicu pacienta pripojte k uhlovému konektoru veka nádobky. Počas tohto postupu sa vzorky zbierajú do koša nádobky. Po zbieraní vzoriek odpojte trubicu pacienta a uhlový konektor a zatvorte pripojenie (menší konektor na veku nádobky). Odpojte zbernú nádobku od nasávacieho vaku a otočte vak opačne. V prípade potreby pridajte cez pripojenie v spodnej časti formalín a zatvorte pripojenie (širšia zátka na veku nádobky).

Meracia nádoba Serres

Meracia nádoba sa používa s nasávacími vakmi, keď je potrebný presný objem nasávanej kvapaliny. Zariadenie je určené na meranie množstva kvapalín a sektréov odstránených z ľudského tela. Mierka na meracom poháriku zobrazuje objem našatej substancie v milimetroch. Presnosť meracej nádobky je ± 5 ml až po 50 ml, a potom ± 10 ml. Meraciu nádobku zaveste na veko odsávacieho vaku v vzpriamenej polohe a pripojte trubicu, **obrázok 8**. Pripojte trubicu pacienta k uhlovému konektoru v strede meracej nádobky. Počas tohto postupu sa dá veko vyprázdniť do nasávacieho vaku bez odpojenia vaku. Urobíte to tak, že sa nádoba zdvihne z konzoly a nakloní sa.

Serres Splash-Vac

Splash-Vac Serres **obrázok 9** sa môže použiť na nasávanie kvapaliny z podlahy. Trubicu pripojte ku konektoru pacienta nasávacieho vaku.

POZNÁMKA! TRUBICA SPLASH-VAC JE VYROBENÁ Z PVC.

Tento produkt nie je lekárske zariadenie, a preto nie je označený značkou CE.

Rovný konektor

Rovný konektor **Obrázok 10** sa používa vtedy, keď je potrebné použiť trubicu pacienta so širším otvorom. Konektor pacienta v nasávacom vaku sa dá vymeniť za rovný konektor.

Dvojitý konektor

Dvojitý konektor **Obrázok 11** sa dá použiť na pripojenie dvoch trubic pacienta k nasávaciemu vaku súčasne. Počas nasávania zostáva jedna trubica pacienta zatvorená. Konektor pacienta v nasávacom vaku sa vymení za dvojitý konektor.

Dymový filter

Dymový filter sa dá použiť na zabránenie predčasného zablokovania ochrany proti pretečeniu nasávacieho vaku pri chirurgických operáciách, počas ktorých vzniká veľa hustý dym.

POZNÁMKA! DYMOVÝ FILTER NIE JE URČENÝ NA NASÁVANIE DYMU A NEBRÁNÍ OPĽATOVNÉMU VSTUPU DYMU DO OVZDUŠIA V MIESTNOSTI.

Vymeňte šedý uhlový konektor nasávacieho kanistra za konektor T alebo ventil Serres **Obrázok 16** a otvorte sériový port nasávacieho vaku. Zatlačte dymový filter do sériového portu tak, aby sa filter zablokoval na mieste. Trubicu dymového filtra pripojte ku konektoru v tvare T alebo k ventilu na zadnej strane kanistra.

Rôzne polohy ventilu Serres:

12 A Nasávanie je zatvorené

12 B Nasávanie len cez filter vaku (používa sa vtedy, keď nevzniká žiadny dym)

12 C Nasávanie cez filter vaku a dymový filter (používa sa vtedy, keď vzniká dym)

Dymový filter sa dá použiť v sériovom zapojení. V takomto prípade nainštalujte dymový filter do posledného nasávacieho vaku sériového zapojenia.

VAROVANIE: KONEKTOR TVARU

T VYMEŇTE ZA UHLOVÝ KONEKTOR, PRÍPADNE OTOČTE VENTIL SERRES DO POLOHY ZOBRAZENEJ NA OBRÁZKU **12 B**, AK SA UŽ NAĎALEJ NEPOUŽÍVA DYMOVÝ FILTER.

Vacuum Shift Serres

Vacuum Shift Serres sa namontuje na držiak zariadenia medzi dvomi nasávacími kanistrami. Vacuum Shift je určený na presúvanie vaku medzi dvomi nasávacími vedeniami alebo na súčasné používanie dvoch systémov nasávacích vakov. Nasávacie kanistre sa dajú takisto ľahko pripojiť ku každej strane v sériovom reťazci.

1. Vacuum Shift namontujte na držiak zariadenia pomocou konektora na diele Vacuum Shift

2. Trubicu zdroja nasávania pripojte ku konektoru trubice dielu Vacuum Shift, **obrázok 13, konektor A**

3. Trubicu z nasávacích kanistrov pripojte ku konektorom trubice na pravej strane **obrázok 13, konektor B** a na ľavej strane **obrázok 13,**

konektor C) dielu Vacuum Shift

4. Vacuum Shift má štyri rôzne polohy.

POZNÁMKA! UJISTITE SA, ŽE HROT ZÁPADKY SMERUJE PRIAMO NA BOK ALEBO NAHOR ALEBO NADOL, PODĽA OZNAČENIA NA OBRÁZKOKCH. NESPRÁVNE NASTAVENIE MÔŽE OSLABIŤ EFEKT NASÁVANIA.

a. obrázok 13.1, nasávanie zatvorené

b. obrázok 13.2, nasávanie sprava

c. obrázok 13.3, nasávanie zľava

d. obrázok 13.4, nasávanie sprava a zľava

Spoločnosť Serres odporúča používať medzi nasávacím kanistrom/ zdrojom nasávania a časťou Vacuum Shift silikónové trubicu.

Ochranný prvok zdroja podtlaku

Ochranný prvok zdroja podtlaku **Obrázok 14** zabraňuje vniknutiu tekutiny do zdroja podtlaku v prípade chyby pri montáži odsávacieho vrecka. Ochranný prvok zdroja podtlaku zapojte medzi odsávaciu nádobu a zdroj podtlaku. Uistite sa, že šípka smeruje k zdroju podtlaku.

Ochranný prvok sa vymieňa každých 30 dní alebo v prípade, keď dôjde k zníženiu výkonu odsávania alebo ku kontaminácii.

Prepínací ventil Serres

Prepínací ventil sa používa na otváranie a zatváranie nasávania. Prepínací ventil nainštalujte na pripojenie nasávacieho kanistra ako náhradu šedého uhlového konektora.

Trubicu zo zdroja napájania pripojte ku konektoru prepínacieho ventilu.

AK chcete otvoriť (**obrázok 15A**) alebo vypnúť (**obrázok 15B**) nasávanie, otočte páčku prepínacieho ventilu.

Ventil Serres

Ventil Serres **Obrázok 16** sa používa na otváranie a zatváranie nasávania na pripojení k použitiu dymového filtra. Ďalšie pokyny nájdete v časti o dymovom filtri.

Ventil tvaru T Serres

Ventil tvaru T **Obrázok 17** sa používa na otvorenie a zatvorenie nasávania pri sériovom zapojení. Ventil tvaru T nainštalujte do pripojenia sacieho kanistra, aby ste nahradili sivý, uhlový konektor.

Riadiaci ventil Serres

Riadiaci ventil Serres zjednodušuje rýchle jednotlivé používanie nasávacieho vaku Serres. Riadiaci ventil Serres je nainštalovaný vo vnútri držiaka kanistra vozíka Serres (ozn. 57940, 57941).

Inštalácia:

- Odpojte držiak kanistra od vozíka.

- Otvory (6 otvorov) prepínacích ventilov na vrchnom povrchu držiaka kanistra otvorte zasunutím krycích platní.

Obrázok 18.1.

- Riadiaci ventil nainštalujte dovnútra držiaka kanistra a riadiaci ventil otáčajte, kým sa nedostane na spodok.

- Na pripojenie riadiaceho ventilu k držiaku kanistra použite tri skrutky.

- Znovu nainštalujte držiak kanistra na vozík, nastavte výšku držiaka a utiahnite držiak kanistra, **obrázok 18.2**

- Na otvory otvorené na vrchu držiaku kanistra nainštalujte toľko prepínacích A ventilov, koľko sa tu nachádza nasávacích kanistrov.

AK uvediete do prevádzky menej ako 6 nasávacích kanistrov, nadbytočné otvory sa musia zatvoriť zátkou ovládacieho ventilu (ozn. 57943). Kvôli zabezpečeniu správneho nasávania musí byť do všetkých šiestich otvorov nainštalovaný buď prepínací C ventil alebo zátka riadiaceho ventilu.

- Silikónovú trubicu nainštalujte z prepínacieho ventilu do uhlového konektora nasávacieho kanistra dolu. B Nainštalujte trubicu tak, aby sa neohýbala a aby nebránila toku vzduchu.

- Trubicu nasávacieho zariadenia nainštalujte ku konektoru trubice na spodnom povrchu riadiaceho ventilu. **Obrázok 18.2.C.**

- Funkčnosť produktu otestujte tak, že sa postupne uistíte, že prepínací ventil je tesný.

Použitie:

- Spustíte zdroj nasávania

- Nainštalujte požadovaný počet nasávacích kanistrov a nasávacích vakov.

- Otvorte prepínací ventil do polohy I

- Trubicu pacienta pripojte k nasávaciemu vaku pod prepínacím ventilom

- Keď je nasávací vak plný, vyberte trubicu pacienta, plný nasávací vak zazátkujte a prepínací ventil otočte do polohy O.

- Otočte nasledujúci prepínací ventil do polohy I a pripojte trubicu pacienta k nasávaciemu vaku pod ním.

AK chcete dosiahnuť dostatočný výkon nasávania, odporúča sa, aby sa použil vždy len jeden nasávací kanister, jeden nasávací ventil v polohe I a ostatné prepínacie ventily boli v polohe O.

Likvidácia použitých produktov

Odsávacie vaky Serres, zberné nádoby, meracie nádoby a sériové

trubice sú určené na jedno použitie a musia sa tak pri každom pacientovi vymeniť. Ak jeden pacient podstupuje dlhodobú liečbu, odsávací kanister sa odporúča vymeniť minimálne raz za 24 hodín. Opätovne použiteľné produkty sa musia vyradiť z prevádzky, ak sa poškodili alebo už nevyhovujú určeným prevádzkovým špecifikáciám výrobcu. Použité alebo vyradené produkty sa musia zlikvidovať v súlade s recyklačným označením a pokynmi špecifickými pre nemocnicu. Odsávacie vaky obsahujúce želirujúce sa nesmú vylievat' do kanalizácie.

VÝSTRAHA! OPĀTOVNÉ POUŽITIE PRODUKTOV URČENÝCH NA JEDNO POUŽITIE JE PRÍSNE ZAKÁZANÉ. OPĀTOVNÝM POUŽÍVANÍM SA ZNIŽUJE VÝKON PRODUKTU A MÔŽE VZNIKNUŤ RIZIKO INFEKČIE. PRI MANIPULÁCI S POUŽITÝM ODSÁVACÍM VAKOM BY STE SI MALI UVEDOMIŤ, ŽE MÔŽE OBSAHOVAŤ INFEKČNÝ ODPAD.

Čistenie produktov určených na viacero použití

Nádoba k odsávacím vakom - transparentná a konektor nádoby

sa dajú umyť (95 °C) a vyčistiť pomocou autoklávy (121 °C). Pred umývaním alebo autoklávo- vaním odstráňte šedý konektor nádoby. Pred autoklávovaním sa uistite, že produkt neobsahuje zvyšky čistiacej látky. Produkt nedávajte do autoklávy na viac ako 30 cyklov. Adaptéry a držiaky (okrem 57815) sa dajú prať (95 °C). Ostatné produkty určené na viacero použití sa dajú vytriet' dezinfekčným činidlom.

Skladovanie

Obaly chráňte pred vlhkosťou, špinou a prachom. Produkty určené na jedno použitie sa dajú použiť do 5 rokov od dátumu uvedeného na obale, okrem odsávacích vakov so želirujúcim činidlom, ktoré sa môžu použiť do 2 rokov po dátume uvedenom na obale.

Ohlasovanie závažných nehôd

Každá závažná nehoda súvisiaca s používaním tohto výrobku sa musí ohlásiť výrobcovi aj zdravotníckemu/príslušnému orgánu v krajine, kde je výrobok nainštalovaný.

Použité symboly

 Kód šarže

 Katalógové číslo

 Nepoužívajte opakovane

 Chráňte pred dažďom

 Chráňte pred slnečným svetlom

 Prevádzkové pokyny

 Zdravotnícka pomôcka

MFGDT (Manufacturing date)

 Značka CE

 Symbol Neobsahuje DEHP

 Neobsahuje latex

 Množstvo

 Pozrite si návod na používanie

 Dátum spotreby

 Výrobca / dátum výroby

 Dovožca

 Švajčiarsky autorizovaný zástupca

Suroviny:

PC polykarbonát

POM polyoxymetylén

PA polyamid

PP polypropylén

PE polyetylén



TR Aksesuarlar

(aksesuarların bulunabilirliği satıcıdan kontrol edilmelidir)

Serres Toplama Kabı

Bir aspirasyon torbasına yerleştirilen toplama kabı **Şekil 7** aspire edilen sıvıdan örnek toplanmasında kullanılır. Aspirasyon torbasının beyaz, açılı konektörünü çıkarın ve toplama kabını hasta konektörüne bağlayın. Hasta tüpünü kabin kapağındaki açılı konektöre takın. İşlem sırasında örnekler kap sepetine toplanır. Örnek toplandıktan sonra hasta tüpü ve açılı konektörü çıkarın ve bağlantıyı (kabin kapağındaki daha küçük tıkaçla) kapatın. Toplama kabını aspirasyon torbasından ayırın ve kabi baş aşağı çevirin. Eğer gerekirse, alt kısımdaki bağlantıdan formalin ekleyin ve bağlantıyı (kabin kapağındaki daha büyük tıkaçla) kapatın.

Serres ölçü kabı

Ölçü kabı aspirasyon torbaları ile birlikte, aspire edilen sıvı miktarının hassas olarak ölçülmesi gerektiği zaman kullanılır. Cihaz insan vücudundan atılan sıvıların ve salgıların miktarını ölçmek için tasarlanmıştır. Ölçüm kabının üzerindeki ölççek emilen maddenin hacmini mililitre cinsinden gösterir. Ölçü kabının hassasiyeti 50 ml'ye kadar ± 5 ml ve bu volümün üzerinde ± 10 ml'dir. Ölçü kabını dik bir şekilde aspirasyon torbalarından birinin kapağına asın ve tüpleri **Şekil 8'e** göre bağlayın. Hasta tüpünü ölçü kabının ortasındaki açılı konektöre bağlayın. İşlem sırasında ölçü kabı vakumdan çıkarılmadan aspirasyon torbasına boşaltılabilir. Boşaltmak için ölçü kabı yukarıya kaldırılır ve yana doğru eğilir.

Serres Splash-Vac

Serres Splash-Vac **Şekil 9** zemindeki sıvıların aspire edilmesinde kullanılabilir. Tüpü aspirasyon torbasının hasta konektörüne bağlayın. **NOT!** SPLASH-VAC TÜPÜ PVC PLASTİKTEN İMAL EDİLMİŞTİR. Bu ürün tıbbi cihaz değildir ve bu nedenle CE İşaretine sahip değildir.

Düz konektör

Bir düz konektör **Şekil 10** daha geniş delikli bir tüp bağlanmasında gerektiğinde kullanılır. Aspirasyon torbasındaki hasta konektörü yerine düz konektör kullanılabilir.

İkili konektör

İkili konektör **Şekil 11**, aspirasyon torbasına aynı anda iki hasta tüpü bağlanması için kullanılabilir. Aspirasyon sırasında bir hasta tüpü kapalı tutulur. Aspirasyon torbasındaki hasta konektörü yerine ikili konektör kullanılabilir.

Duman filtresi

Duman filtresi, yoğun şekilde duman açığa çıkan cerrahi operasyon sırasında aspirasyon torbası taşma korumasının erken bloke olmasını önlemek için kullanılabilir.

NOT! DUMAN FİLTRESİ DUMAN ASPIRASYONUNA YÖNELİK DEĞİLDİR VE DUMANIN ODAYA TEKRAR GİRMESİNİ ÖNLEMEZ.

Aspirasyon kanisterinin gri, açılı konektörünü bir T-konnektör veya Serres vanası (**Şekil 16**) ile değiştirin ve aspirasyon torbası seri portunu açın. Duman filtresini yerine oturtmak için filtreyi bastırarak seri portuna sokun. Duman filtresi tüpünü, T-konnektöre veya artık kanisterin arkasında kalan vanaya bağlayın.

12 A Aspirasyon kapalı

12 B Aspirasyon yalnızca torba filtresinden geçiyor (duman oluşmuyorsa kullanılır)

12 C Aspirasyon torba filtresi ve duman filtresinden geçiyor (duman oluşuyorsa kullanılır)

Duman filtresi seri bağlantıda da kullanılabilir. Seri bağlantıda kullanılırsa, duman filtresini seri bağlantının son aspirasyon torbasına yerleştirin.

UYARI: DUMAN FİLTRESİ ARTIĞI KULLANILMIYORSA T KONNEKTÖRÜNÜN YERİNE AÇILI KONNEKTÖRÜ TAKIN VEYA SERRES VALFİNİ ÇEVİREREK RESİM **12 B'DE** GÖSTERİLEN POZİSYONA GETİRİN.

Serres Vakum Değiştiricisi

Serres Vakum Değiştiricisi iki aspirasyon kanisteri arasındaki cihazın kelepçesine takılır. Vakum Değiştiricisi iki aspirasyon hattı arasındaki vakumun değiştirilmesi veya iki aspirasyon torbası sisteminin aynı anda kullanılması için tasarlanmıştır. Aspirasyon kanisterleri ayrıca bir seri zincir halinde her bir tarafta da kolaylıkla bağlanabilir.

1. Vakum Değiştiricisi üzerindeki konektörü kullanarak Vakum Değiştiricisini cihazın kelepçesine takın
2. Aspirasyon kaynağı tüpünü Vakum Değiştiricisinin tüp konektörüne bağlayın, (**Şekil 13, konektör A**)
3. Aspirasyon kanisterlerinden gelen tüpü Vakum Değiştiricisinin sağ tarafı (**Şekil 13, konektör B**) ve sol tarafındaki (**Şekil 13, konektör C**) tüp konektörlerine takın.
4. Vakum Değiştiricisi dört farklı konuma sahiptir.

NOT! MANDALIN UCUNUN RESİMLERDE GÖSTERİLEN ŞEKİLDE DOĞRUDAN YAN TARAF, YUKARI VEYA AŞAĞIYA DOĞRU DÖNÜK

OLDUĞUNDAN EMİN OLUN. MANDALIN UCU DOĞRU TARAF DÖNÜK DEĞİLSE ASPIRASYON ETKİSİ ZAYIFLAYABİLİR.

a. **Şekil 13.1**, aspirasyon kapalı

b. **Şekil 13.2**, aspirasyon sağ taraftan

c. **Şekil 13.3**, aspirasyon sol taraftan

d. **Şekil 13.4**, aspirasyon sağ ve sol taraftan

Serres, aspirasyon kanisteri/kaynağı ile Vakum Değiştiricisi arasında Silikon tüp kullanımını önermektedir.

Vakum kaynağı koruyucu

Vakum kaynağı koruyucu **Şekil 14**, bir emiş torbasının hatalı takılması durumunda sıvının vakum kaynağına girmesini önler. Vakum kaynağı koruyucusunu emme kutusu ve vakum kaynağı arasına bağlayın. Okun vakum kaynağını gösterdiğinden emin olun. Koruyucu, her 30 günde bir veya emme gücü azaldığında veya kirlendiğinde değiştirilir.

Serres açma-kapama vanası

Açma-kapama vanası aspirasyonu açmak ve kapatmak için kullanılır. Aspirasyon kanisterinde gri, açılı konektör yerine açma-kapama vanasını yerleştirin. Aspirasyon kaynağından gelen tüpü açma-kapama konektörüne bağlayın. Aspirasyonu açmak (**Şekil 15A**) veya kapatmak (**Şekil 15B**) için açma- kapama vanasının kolunu çevirin.

Serres vana

Serres vana **Şekil 16** bir duman filtresi takılıken aspirasyonu açmak ve kapatmak için kullanılır. Diğer talimatlar için lütfen duman filtresi bölümüne bakın.

Serres T valfi

T valfi **Şekil 17**, seri bağlantıda emişi açmak veya kapatmak için kullanılır. T valfini gri, açılı konektörüne yerine geçmesi için emiş kutusu bağlantısına kurun.

Serres kontrol vanası

Serres kontrol vanası, bir Serres aspirasyon torbasının bireysel olarak daha hızlı kullanılmasını kolaylaştırır. Serres kontrol vanası bir Serres arabasının kanister tutucusu içine kurulur (ref: 57940, 57941).

Kurulum:

- Kanister tutucusunu arabadan ayırın.
- Koruyucu plakaları içeri iterek kanister tutucusunun üst yüzeyindeki açma- kapama vanalarında delikleri (6 adet) açın. **Şekil 18.1**
- Kanister tutucusu içine kontrol vanasını yerleştirin ve zemine ulaşana kadar kontrol vanasını döndürün.
- Kontrol vanasını kanister tutucusuna takmak için üç vida kullanın.
- Kanister tutucusunu arabaya tekrar yerleştirin, tutucu yüksekliğini ayarlayın ve kanister tutucusunu sıkılaştırın, **Şekil 18.2**
- Aspirasyon kanisteri ile aynı sayıda açma-kapama vanasını kanister tutucusunun üstündeki açık deliklere takın. 6'dan az aspirasyon kanisteri kullanırsanız fazla delikler bir kontrol vanası tıkaçı ile kapatılmalıdır (ref: 57943). Aspirasyonun doğru şekilde sağlanması için altı deliğin tümünde bir açma- kapama vanası veya bir kontrol vanası tıkaçı takılı olmalıdır.
- Açma-kapama vanasından gelen silikon tüpü aspirasyon kanisterinin altındaki açılı konektöre yerleştirin. Bu tüpü bükülmeyecek ve hava akışını engellemeyecek şekilde yerleştirin.
- Aspirasyon cihazı tüpünü kontrol vanasının alt yüzeyindeki tüp konektörüne yerleştirin. **Şekil 18.2.C**
- Her açma-kapama vanasının tam yerine oturmuş olduğunu birer birer kontrol ederek ürünün fonksiyonunu test edin.

Kullanım:

- Aspirasyon kaynağını başlatın
- Gereken sayıda aspirasyon kanisteri ve aspirasyon torbasını yerleştirin.
- Açma-kapama vanasını I konuma getirerek açın
- Hasta tüpünü açma-kapama vanasının altındaki aspirasyon torbasına bağlayın
- Kaynak torbası dolduğunda hasta tüpünü çıkarın, dotu aspirasyon torbasını tıkaçla kapatın ve açma-kapama vanasını O konuma getirerek kapatın.
- Sonraki açma-kapama vanasını I konuma getirerek açın ve hasta tüpünü altındaki aspirasyon torbasına bağlayın.
- Yeterli aspirasyon gücü sağlamak için her seferde yalnızca bir tek aspirasyon kanisteri kullanılması, bir açma-kapama vanasının I konumda ve diğer açma-kapama vanalarının O konumda tutulması önerilir.

Kullanılan ürünlerin imhası

Serres emiş torbaları, toplama kapları, ölçü kapları ve seri tüpler tek kullanımlıktır ve her hasta için değiştirilmelidir. Aynı hastada uzun süreli bir tedavi uygulanırsa, emiş torbasının en az 24 saatte bir değiştirilmesi önerilir. Yeniden kullanılabilir ürünler hasar gördüyse veya artık üreticinin amaçladığı çalışma özelliklerini karşılamıyorsa kullanımdan kaldırılmalıdır. Kullanılmış olan veya kullanımı bırakılan ürünler geri dönüşüm etiketlerine ve hastaneye özel talimatlara göre imha edilmelidir. Katılaştırıcı madde içeren emiş torbaları

Kanalizasyona boşaltılmamalıdır.

UYARI! TEK KULLANIMLIK ÜRÜNLERİN TEKRAR KULLANILMASI KESİNLİKLE YASAKTIR. TEKRAR KULLANIM ÜRÜNÜN PERFORMANSINI AZALTIR VE BİR ENFEKSİYON RİSKİNE NEDEN OLABİLİR. KULLANILMIŞ BİR EMİŞ TORBASINI İLE YAPILAN TÜM İŞLEMLERDE TORBANIN ENFEKSİYÖZ ATIK İÇEREĞİNE GÖZ ÖNÜNDE BULUNDURULMALIDIR.

Tekrar kullanılabilir ürünlerin temizlenmesi

Emme kutusu ve açılı konektör yıkanabilir (95°C) ve otoklava (121 °C) sokulabilir. Yıkama veya otoklav öncesinde gri, açılı konektörü çıkarın. Otoklav öncesinde üründe herhangi bir deterjan kalıntısı bulunmadığından emin olun. Ürünü 30 döngüden fazla otoklavlamayın. Adaptörler ve braketter (57815 hariç) yıkanabilir

(95°C). Diğer tekrar kullanılabilir ürünler dezenfektan ile silinerek temizlenebilir.

Depolama

Ambalajlar nemden, kirden ve tozdan korunmalıdır. Tek kullanım ürünler etiketteki tarihten sonra 5 yıla kadar süreyle kullanılabilir ancak jelli emiş torbaları ve katılaştırıcı maddeler etiketteki tarihten sonraki 2 yıl içinde kullanılmalıdır.

Ciddi kazaların raporlanması

Bu ürünün kullanımıyla ilgili herhangi bir ciddi kaza gerçekleşmesi durumunda, üretici ve ürünün bulunduğu ülkedeki yetkili kuruma derhal rapor verilmelidir.

Kullanılan semboller

LOT Parti kodu

REF Katalog numarası

 Yeniden kullanmayın

 Yağmurdan uzak tutun

 Güneş ışığından uzak tutun

 Kullanım talimatları

MD Tıbbi cihaz

MFGDT (Manufacturing date)

 CE işareti

 DEHP içermez sembolü

 Lateks içermez

 Miktar

 Talimat kitapçığına bakın

 Son kullanma tarihi

 Üretici / Üretim tarihi

 İthalatçı

CH REF İsviçre Yetkili Temsilcisi

Ham materyaller:

PC polikarbonat
POM polioksümetilen
PA poliamit
PP polipropilen
PE polietilen



HU Kiegészítők

(a termék elérhetőségéről a viszonteladónál kell érdeklődni)

Serres gyűjtőedény

A szívózsákba helyezett gyűjtőedény **7 ábra** a leszívott folyadékból történő minta gyűjtésére alkalmas.

Válassza le a szívózsák fehér derékszögű csatlakozóját, és kapcsolja össze a gyűjtő- tövedényt és a beteg felőli csatlakozót.

Csatlakoztassa a beteg felőli csövet a mintavételi edény fedelén található derékszögű csatlakozóhoz.

A beavatkozás során a mintavételi edény kosarába kerül a gyűjtött minta. Minta- gyűjtést követően válassza le a beteg felőli csövet a derékszögű csatlakozóról, és zárja le a csatlakozót (a kisebb dugó a mintagyűjtő edény fedelén).

Válassza le a gyűjtőedényt a szívózsák- król, és fordítsa fejjel lefelé a mintavételi edényt. Amennyiben szükséges, alkal- mazzon formalint az aljzaton található csatlakozón keresztül, és zárja le a csatlakozót (a szélesebb dugó a minta- gyűjtő edény fedelén).

Serres mérőedény

A szívózsákkal együtt mérőedény használata is szükséges, amennyiben a leszívott folyadékmennyiség pontos meghatározása a cél. Az eszköz rendel- tetésénél fogva az emberi testből nyert folyadékok és vladékok mennyiségének a mérésére szolgál. A szívótartályon feltüntetett skála a leszívott anyagok mennyiségét milliliterben adja meg.

A mérőedény hibatartománya 50 ml-ig ± 5 ml, 50 ml felett ± 10 ml. Függesse a mérőedényt függőlegesen a szívózsák fedelére, és csatlakoztassa a csöveket a **8. ábra** szerint. Csatlakoztassa a beteg felőli csövet a mérőedény közepén található derékszögű csatlakozóhoz. A beavatkozás során az edény tartalma a vákuum megszüntetése nélkül a szívózsákba üríthető. Ehhez emelje ki az edényt a tartóból és billentse meg.

Serres Splash-Vac

A Serres Splash-Vac **9 ábra** a padlóra került folyadék felszívására alkalmas.

Csatlakoztassa a csöveket a szívózsák beteg felőli csatlakozójához. **FIGYELEM!** A SPLASH-VAC CSÖVEI PVC- BŐL KÉSZÜLTEK.

A termék nem orvosi eszköz, ezért nincs ellátva CE-jelzéssel.

Egyenes csatlakozó

Az egyenes csatlakozó **10 ábra** abban az esetben alkalmazandó, amikor nagyobb belső átmérőjű csövezés szükséges.

A szívózsák beteg felőli csatlakozója helyettesíthető az egyenes csatlakozóval.

Ikercsatlakozó

Az ikercsatlakozó **11 ábra** két beteg csöveinek egy szívózsákba történő egyidejű csatlakoztatására alkalmas. Szívás közben az egyik beteg felőli csőrendszert le kell zárni. A szívózsák beteg felőli csatlakozójával helyettesítendő az ikercsatlakozóval.

Füstszűrő

A füstszűrő **12 ábra** megakadályozza a szívózsák túlfolyást megakadályozó biztonsági szelepeinek elakadását sebészi beavatkozások közben, amikor igen jelentős mértékű füst képződik.

FIGYELEM! A FÜSTSZÜRŐ NEM ALKALMAS FÜST ELSZÍVÁSÁRA, ÉS NEM AKADÁLYOZVA MEG A FÜST SZOBALEVEGŐBE TÖRTÉNŐ VISSZASZÁLLÁSÁT.

Cserélje ki a szívótartály szürke, derékszögű csatlakozóját T-csatlakozóra, vagy Serres **szelepre, 16. ábra**, és nyissa ki a szívózsák soros csatlakozóját. Nyomja bele a füstszűrőt a soros csatlakozóba úgy, hogy a szűrő a helyére illeszkedjen. Csatlakoztassa a füstszűrő csőrendszerét a T-csatlakozóhoz vagy a szelephez, mely így a szívótartály hátulján helyezkedik el. A Serres szelep különböző pozíciói:

12 A Szívás lezárva

12 B Szívás csak a zsák szűrőjén keresztül (akkor használandó, amikor nem képződik füst)

12 C Szívás a zsák szűrőjén és a füstszűrőn keresztül (füstképződéskor használandó)

A füstszűrő soros kapcsolóskor is használható. Ebben az esetben a legutolsó sorba csatlakoztasson szívózsákhoz tegye a füstszűrőt.

VIGYÁZAT: HA A TOVÁBBIÁKBAN NEM HASZNÁLJA A PORSZÜRÖT, CSERÉLJE A T-CSATLAKOZÓT FERDE CSATLAKOZÓRA, VAGY FORDÍTSA A SERRES SZELEPET A **12 B** ÁBRÁN LÁTHATÓ HELYZETBE.

Serres Vacuum Shift

A Serres Vacuum Shift két szívótartály közötti eszköztartóra van felhelyezve. A Vacuum Shift két szívosor közötti vákuumátvitelre vagy két

szívózsákrendszer egyidejű használatára alkalmas. A szívótartályok ugyancsak könnyen csatlakoztathatók egymás oldalához sorba kötve.

1. Emelje a Vacuum Shiftet az eszköztartóra a Vacuum Shiften

található csatlakozó segítségével

2. Csatlakoztassa a szívóforrás csövet a Vacuum Shift csövekhez való csatlakozójához, (**13. ábra**, „**A**” csatlakozó)

3. Csatlakoztassa a szívótartály csőrendszerét a Vacuum Shift csövekhez való jobb oldali (**13. ábra**, „**B**” csatlakozó) és bal oldali (**13. ábra**, „**C**” csatlakozó) csatlakozóihoz

4. A Vacuum Shiftnek négy különböző pozíciója van.

FIGYELEM! GYŐZDÖJÖN MEG RÖLÁ, HOGY A RETESZ CSÚCSA PONTOSAN OLDALRA VAGY FELFELÉ VAGY LEFELÉ MUTAT, AMINT AZT AZ ÁBRA MUTATJA. HELYTELEN ALKALMAZÁS RONTHATJA A SZÍVÁS HATÉKONYSÁGÁT.

a. **13.1. ábra**, szívás zárva

b. **13.2. ábra**, szívás jobb oldalról

b. **13.3. ábra**, szívás bal oldalról

b. **13.4. ábra**, szívás jobb és bal oldalról

A Serres szilikoncsövek használatát javasolja a szívótartály/-forrás és a Vacuum Shift között.

Vákuumcsapda

A vákuumcsapda **14 ábra** megakadályozza, hogy a szívózsák helytelen összes- zerelese esetén folyadék jusson a vákuumforrásba. Csatlakoztassa a vákuumcsapdát a szívótartály és a vákuumforrás közé. Győződjön meg arról, hogy a nyíl a vákuumforrás felé mutat. A vákuumcsapdát 30 naponként, a szívóerő csökkenésekor vagy szennyeződés esetén cserélje ki.

Serres ki-bekapcsoló szelep

A ki-bekapcsoló szelep a szívás megindítására és leállítására alkalmas. Helyezze be a ki-bekapcsoló szelepet a szívótartály csatlakozójába a szürke, derékszögű csatlakozó helyett. Csatlakoztassa a szívóforrás csőrendszerét a ki-bekapcsoló szelep csatlakozójához. A szívás megindításához (**15A ábra**) vagy leállításához (**15B ábra**) csavarja el a ki- bekapcsoló szelep szabályozókarját.

Serres szelep

A Serres szelep **16 ábra** a füstszűrővel kapcsolt szívás megindítására és lezárására alkalmas. További útmutató a Füstszűrő című fejezet alatt található.

Serres T-szelep

A T-szelep **17 ábra** a soros kapcsolat vákuumának aktiválására, illetve megszüntetésére szolgál. A T-szelepet a szívótartály csatlakozójába építse be a szürke színű, ferde csatlakozó helyett.

Serres szabályozószelep

A Serres szabályozószelep segítségével meggyorsítható a Serres szívózsákok egyéni használata. A Serres szabályozószelepet a Serres kocsis tartálytartójába kell felszerelni (lásd: 57940, 57941).

Összeállítás:

– Válassza le a tartálytartót a kocsiról.

– A fedőlapok bevezetésével nyissa ki a tartálytartó felszínén található ki- bekapcsoló szelep nyílásait (6 db). **18.1 ábra**.

– Helyezze a szabályozószelepet a tartálytartóba, és tekerje a szabályozószelepet, amíg az eléri az alját.

– Három csavar segítségével rögzítse a szabályozószelepet a tartálytartóhoz.

– Erősítse újra a tartálytartót a kocsinhoz, állítsa be a tartó magasságát és rögzítse a tartálytartót, **18.2 ábra**

– Erősítsen fel annyi ki-bekapcsoló szelepet a tartálytartó tetején található nyílásokra, amennyi szívótartályt használ. Amennyiben kevesebb mint 6 szívótartályt használ, a kimaradó nyílásokat szabályozószelepet záró dugóval le kell zárni (Lásd 57943).

– Megfelelő szívás létrehozása érdekében mind a hat nyílást le kell zárni ki-bekapcsoló szeleppel, vagy szabályozószelepet záró dugóval.

– Kösse össze a ki-bekapcsoló szelepből eredő csőrendszert az alul található szívótartály derékszögű csatlakozójával. A csőrendszert úgy állítsa össze, hogy ne törjön meg, és a levegő áramlásának útját semmi ne akadályozza.

– Kapcsolja össze a szívóeszköz csöveit a szabályozó szelep alsó felszínén található csatlakozóval. **18.2.C ábra**

– Bizonyosodjon meg a termék működőképességéről minden egyes ki- bekapcsoló szelep megfelelő illeszkedésének ellenőrzésével.

A termék használata:

– Kapcsolja be a szívóforrást

– Állítsa össze a szükséges mennyiségű szívótartályt és szívózsákot.

– Állítsa a ki-bekapcsoló szelepet „I” állásba

– Csatlakoztassa a beteg felőli csövet a ki-bekapcsoló szelep alatt elhelyezkedő szívózsákhoz

– A szívózsák megtelésekor távolítsa el a beteg felőli csöveket, zárja le a megtelt szívózsákot és állítsa a ki-bekapcsoló szelepet „0” állásba.

– Kapcsolja a következő ki-bekapcsoló szelepet „I” állásba és csatlakoztassa a beteg felőli csövet a szelep alatt elhelyezkedő szívózsákhoz.

Megfelelő szívóerő létesítéséhez javasolt egyszerre csupán egy

szívótartályt használni, egyidejűleg egy ki-bekapcsoló szelepet „I” állásba, a többi „O” állásba kapcsolni.

A használt eszközök megsemmisítése

A Serres szívózsákok, gyűjtőedények, mérőedények és soros csatlakoztató csövek eldobhatók, és az adott betegre jellemző módon kell őket cserélni. Ha a beteg hosszútávú kezelésen esik át, javasoljuk, hogy a szívózsákot legalább 24 óránként cserélje. A többször használatos termékeket le kell selejtezni, ha károsodnak, vagy már nem felelnek meg a gyártó tervezett működési specifikációinak. A használt vagy használatból kivont termékeket az újrahasznosítási jelzés és a kórház- specifikus utasítások alapján kell kezelni. A szilárdító vegyületet tartalmazó szívózsákok nem üríthetők a lefolyóba.

FIGYELEM! AZ ELDOBHATÓ TERMÉKEK TÖBBSZÖRI FELHASZNÁLÁSA SZIGORÚAN TILOS. A TÖBBSZÖRI FELHASZNÁLÁS RONTJA A TERMÉK MŰKÖDÉSÉNEK MINŐSÉGÉT ÉS FERTŐZÉSVESZÉLYT JELENT. HASZNÁLT SZÍVÓZSÁK KEZELÉSEKOR LEGYEN KÖRÜLTEKINTŐ, MIVEL AZ FERTŐZŐ HULLADÉKOT TARTALMAZHAT.

A többször használható termékek tisztítása

A szívótartály és a derékszögű csatlakozó mosható (95 °C-on) és

autoklávozható (121 °C-on). Mosás vagy autoklávozás előtt távolítsa el a szűrke, derékszögű csatlakozót. Autoklávozás előtt győződjön meg arról, hogy nem maradt mosószer a termékekben. A terméket ne autoklávozza 30 ciklusnál több alkalommal! Az adapterek és a rögzítők (az 57815-ös kivételével) moshatók (95 °C hőmérsékleten). A többi újrafelhasználható terméket fertőtlenítőszerrel át lehet törölni.

Tárolás

Párától, szennyeződéstől és portól védve tárolja a csomagolt termékeket. Az eldobható termékek a címkén feltüntetett dátumon túl 5 évig felhasználhatók, kivéve az előgélezett szívózsákokat és szilárdító vegyületeket, amelyek a címkén feltüntetett dátumtól számított 2 éven belül használhatók fel.

Súlyos események jelentése

A termékkel kapcsolatos bármilyen súlyos eseményt jelenteni kell a gyártónak és annak az egészségügyi hatóságnak / illetékes hatóságnak, ahol a terméket felszerelték.

Használt szimbólumok

 Gyártási tételszám

 Katalógusszám

 Kizárólag egyszeri használatra

 Száraz helyen tárolandó

 Napfénytől védve tárolandó

 Használati útmutató

 Gyógyászati eszköz

MFGDT (Manufacturing date)

 CE-jelölés

 DEHP-mentes jelölés

 Latexmentes

 Mennyiség

 Olvassa el a használati útmutatót

 Felhasználható (dátum)

 Gyártó / Gyártás dátuma

 Importőr

 Meghatalmazott képviselő Svájcban

Nyersanyagok:

PC polikarbonát
POM polioximetilén
PA poliamid
PP polipropilén
PE polietilén



PL Akcesoria

(o dostępność należy pytać dystrybutora)

Naczynie gromadzące Serres ☼

Naczynie gromadzące **rysunek 7** umieszcza się w worku do odsysania i służy do pobierania próbek z odsysanego płynu. Odłączyć biały łącznik kątowy worka do odsysania i przymocować do przyłącza do pacjenta naczynie gromadzące. Przymocować dren pacjenta do łącznika kąтового pokrywy pojemniczka. W trakcie zabiegu w pojemniczku gromadzą się próbki. Po pobraniu próbek odłączyć dren pacjenta i łącznik kątowy oraz zamknąć łącznik (mniejsza zatyczka na pokrywie pojemniczka). Odłączyć naczynie gromadzące od worka do odsysania i odwrócić pojemniczek do góry dnem. W razie potrzeby dodać formalinę przez przyłącze na dnie i zamknąć przyłącze (szersza zatyczka na pokrywie pojemniczka).

Pojemnik z miarką Serres ☼ CE0598

Pojemnik z miarką jest stosowany wraz z workami do odsysania jeżeli zależy nam na dokładnej objętości odsysanego płynu. Urządzenie jest przeznaczone do pomiaru ilości płynów i wydzielin usuwanych z organizmu ludzkiego. Skala na miarce wskazuje objętość odessanej substancji w mililitrach. Dokładność pomiaru pojemniczka wynosi ± 5 ml do 50 ml i ± 10 ml powyżej tej objętości. Pojemniczki z miarką powiesić w pozycji pionowej na pokrywie worka do odsysania i przyłączyć dreny jak pokazano na **rysunku 8**. Przyłączyć dren do pacjenta do łącznika kąтового na środku pojemnika z miarką. W trakcie zabiegu zawartość pojemnika można przelać do worka do odsysania, nie odłączając układu przężniowego. W tym celu należy podnieść pojemnik z uchwyty i przechylić.

Ssak podłogowy Serres Splash Vac ☼

Ssak podłogowy (aspirator) Serres **rysunek 9** stosuje się do zbierania płynów z podłogi. Należy przyłączyć dren ssaka do łącznika do pacjenta na worku do odsysania.

UWAGA! DRENY SSAKA PODŁOGOWEGO SPLASH VAC WYKONANO Z PLASTIKU - PCW.

Ten produkt nie jest urządzeniem medycznym i nie posiada oznaczenia CE.

Łącznik prosty ☼

Łącznik prosty **rysunek 10** używany jest w przypadku konieczności użycia drenów do pacjenta o większej średnicy. Łącznik do pacjenta na worku do odsysania można zastąpić łącznikiem prostym.

Łącznik podwójny ☼

Łącznik podwójny **rysunek 11** można stosować w celu przyłączenia do worka do odsysania drenów dwóch pacjentów jednocześnie. W trakcie odsysania dren jednego pacjenta pozostaje zamknięty. Łącznik do pacjenta na worku do odsysania zostaje zastąpiony przez łącznik podwójny.

Filtr dymu ☼

Filtr dymu służy do zapobiegania przedwczesnemu zapchaniu zabezpieczenia worka do odsysania przed przelaniem podczas zabiegów chirurgicznych, w trakcie których dochodzi do znacznego wydzielania dymu.

UWAGA! FILTR DYMU NIE SŁUŻY DO ODSYSANIA DYMU I NIE ZAPOBIEGA PONOWNEMU PRZEDOSTAWIANIU SIĘ DYMU Z POWROTEM DO POWIETRZA W DANYM POMIESZCZENIU.

Szary łącznik kątowy zbiornika do odsysania zastąpić łącznikiem T lub zaworem Serres, **rysunek 16** i otworzyć port szeregowy worka do odsysania. Do portu szeregowego wsunąć i unieruchomić we właściwej pozycji filtr dymu. Przyłączyć dren filtra dymu do łącznika T lub zaworu znajdującego się teraz z tyłu zbiornika. Różne pozycje zaworu Serres:

12 A odsysanie wyłączone

12 B odsysanie tylko przez filtr worka (jeżeli nie jest wytwarzany dym)

12 C odsysanie przez filtr worka i filtr dymu (stosowane w razie powstawania dymu)

Filtr dymu może być również stosowany przy łączeniu szeregowym. Wówczas filtr dymu należy zainstalować w ostatnim w szeregu worku do odsysania.

OSTRZEŻENIE: WYMIENIĆ ŁĄCZNIK T NA ŁĄCZNIK KĄTOWY LUB PRZEKRECIĆ ZAWÓR SERRES DO POZYCJI POKAZANEJ NA RYSUNKU **12 B**, JEŻELI FILTR DYMU NIE JEST JUŻ UŻYWANY.

Przetłacznik próżni Serres

Przetłacznik próżni Serres montuje się na uchwyty dla przystawek między dwoma zbiornikami do odsysania. Przetłacznik próżni przeznaczony jest do przetłaczania próżni między dwoma przewodami ssaka lub do jednoczesnego używania dwóch systemów worków do odsysania. Zbiorniki do odsysania można

łatwo przyłączyć z każdej strony szeregu łańcuchowego.

1. Przymocować przetłacznik próżni przy użyciu łącznika do uchwyty na przystawki

2. Połączyć dren źródła ssania z drenem łącznika przetłacznika próżni, (**rysunek 13, łącznik A**)

3. Przyłączyć dreny ze zbiorników ssaka do łączników drenów z prawej strony (**rysunek 13, łącznik B**) i z lewej strony (**rysunek 13, łącznik C**) przetłacznika próżni

4. Przetłacznik próżni może znajdować się w czterech różnych położeniach.

UWAGA! NALEŻY UPEWNIĆ SIĘ, ŻE WSKAŹNIK NA ZATRZASKU JEST SKIEROWANY DOKŁADNIE NA BOK, W GÓRĘ LUB W DÓŁ, JAK POKAZANO NA OBRAZKACH. NIEPRAWIDŁOWE USTAWIENIE MOŻE OBNIŻYĆ SKUTECZNOŚĆ ODSYSANIA.

a. **rysunek 13.1**, odsysanie wyłączone

b. **rysunek 13.2**, odsysanie z prawej strony

c. **rysunek 13.3**, odsysanie z lewej strony

d. **rysunek 13.4**, odsysanie z lewej i z prawej strony

Serres zaleca stosowanie drenów silikonowych pomiędzy zbiornikiem/źródłem i przetłacznikiem próżni.

Zabezpieczenie źródła podciśnienia

Zabezpieczenie źródła podciśnienia **rysunek 14** zapobiega przedostawianiu się płynu do źródła podciśnienia w przypadku błędnego podłączenia worka do odsysania. Podłączyć zabezpieczenie źródła podciśnienia między pojemnikiem do odsysania a źródłem podciśnienia. Strzałka musi wskazywać źródło podciśnienia. Zabezpieczenie jest wymieniane co 30 dni lub jeśli zmniejszy się siła odsysania albo zostanie zanieczyszczone.

Zawór włączająco-wyłączający Serres

Zawór włączająco-wyłączający (wł./wył.) służy do włączania i wyłączania odsysania. Zawór wł./wył. należy zamontować na złączu zbiornika do odsysania zamiast szarego łącznika kąтового. Przyłączyć dren od źródła ssania do łącznika zaworu wł./wył. Aby włączyć (**rysunek 15A**) lub wyłączyć (**rysunek 15B**) odsysanie, należy przekreślić dźwignię zaworu wł./wył.

Zawór Serres

Zawór Serres **rysunek 16** służy do włączania i wyłączania odsysania w razie stosowania filtra dymu. Szczegółowe instrukcje znajdują się w części dotyczącej filtra dymu.

Zawór T

Zawór T **rysunek 17** służy do otwierania i odcinania odsysania w połączeniu szeregowym. Zamontować zawór T na przyłączy pojemnika do odsysania w miejsce szarego, łącznika kąтового.

Zawór kontrolny Serres

Zawór kontrolny Serres ułatwia szybkie użycie pojedynczego worka do odsysania Serres. Zawór kontrolny Serres instaluje się wewnątrz uchwytu na zbiornik w miejsce szarego, łącznika kąтового. (Ref. 57940, 57941).

Montaż:

- odmontować stojak na zbiornik z wózka.

- otworzyć otwory (6 szt.) na zaworach wł./wył. na górnej powierzchni stojaka na zbiornik, przesuwać płytki osłony do wewnątrz. **Rysunek 18.1.**

- zamocować zawór kontrolny wewnątrz uchwytu na zbiornik i dokreślić zawór kontrolny do końca.

- przymocować zawór kontrolny do uchwytu na zbiornik trzema śrubami.

- ponownie zainstalować na wózku uchwyt na zbiornik, ustawić odpowiednią wysokość uchwytu i dokreślić uchwyt na zbiornik, **rysunek 18.2.**

- w otworach otworzonych na górze stojaka na zbiornik zamontować liczbę zaworów wł./wył. odpowiadającą liczbie zbiorników do odsysania. W przypadku użycia mniej niż 6 zbiorników do odsysania, pozostałe otwory należy zamknąć zatyczką zaworu kontrolnego (Ref. 57943). W celu prawidłowego przeprowadzenia odsysania należy obsadzić wszystkie sześć otworów zaworami wł./wył. lub zatyczką zaworu kontrolnego.

- przymocować dreny silikonowe biegnące od zaworu wł./wył. do łącznika kąтового zbiornika do odsysania znajdującego się pod spodem. Dreny zamontować tak, aby nie ginały się, uniemożliwiając przepływ powietrza.

- przyłączyć dren ssaka do łącznika drenu od spodu zaworu kontrolnego.

Rysunek 18.2.C.

- sprawdzić działanie produktu i upewnić się kolejno, że każdy zawór wł./wył. jest szczelny.

Użytkowanie:

- włączyć źródło odsysania

- zainstalować potrzebną liczbę zbiorników i worków do odsysania.

- otworzyć jeden z zaworów wł./wył. i ustawić w pozycji I

- przyłączyć dren pacjenta do worka do odsysania pod zaworem wł./wył.

- po napełnieniu worka do odsysania usunąć dren pacjenta, zatkać

pełny worek do odsysania i ustawić zawór wł./wyt. w pozycji O.
- ustawić następny zawór wł./wyt. w pozycji I i przyłączyć dren pacjenta do znajdującego się pod nim worka do odsysania.
Aby osiągnąć wystarczającą moc odsysania zaleca się używania tylko jednego zbiornika do odsysania na raz, przy ustawieniu tylko jednego zaworu wł./wyt. w pozycji I i ustawieniu pozostałych zaworów wł./wyt. w pozycji O.

Usuwanie zużytych produktów

Worki do odsysania, naczynia gromadzące, pojemniki z miarką oraz dreny do łączenia szeregowego Serres to produkty jednorazowego użytku, które należy wymieniać dla każdego pacjenta. Jeżeli ten sam pacjent przechodzi długotrwałe leczenie, zaleca się zmianę worka do odsysania co najmniej raz na 24 godziny. Produkty wielokrotnego użytku muszą zostać wycofane z użytku, jeżeli uległy uszkodzeniu lub nie spełniają już wymogów specyfikacji eksploatacyjnych producenta. Produkty zużyte lub wycofane z eksploatacji należy usunąć zgodnie z oznakowaniem dotyczącym recyklingu na etykiecie i przepisami obowiązującymi w danym szpitalu. Worki do odsysania zawierające środek zestalający nie mogą być opróżniane do kanalizacji.

OSTRZEŻENIE! WIELOKROTNE UŻYWANIE PRODUKTÓW JEDNORAZOWYCH JEST SUROWO ZAKAZANE. WIELOKROTNE UŻYWANIE PRODUKTU OBNIŻA JEGO WYDAJNOŚĆ I MOŻE POWODOWAĆ RYZYKO ZAKAŻENIA. NALEŻY ZACHOWAĆ OSTROŻNOŚĆ W KONTAKCIE Z

UŻYWANYM WOREKIEM DO ODSYSANIA, PONIEWAŻ MOGĄ SIĘ W NIM ZNAJDOWAĆ ODPADY ZAKAŻNE.

Czyszczenie produktów wielokrotnego użytku

Pojemnik do odsysania i łącznik kątowy można myć (95°C) oraz poddawać sterylizacji w autoklawie (121°C). Przed myciem lub sterylizacją w autoklawie należy zdjąć szary łącznik kątowy. Przed rozpoczęciem procedury sterylizacji w autoklawie należy upewnić się, że produkt nie zawiera pozostałości środków czyszczących. Nie sterylizować produktu w autoklawie przez więcej niż 30 cykli. Adaptery i uchwyty (z wyjątkiem 57815) można myć (95°C). Pozostałe produkty wielokrotnego użytku można czyścić środkiem dezynfekującym.

Przechowywanie

Opakowania należy chronić przed wilgocią, zanieczyszczeniami i pyłem. Produkty jednorazowe można stosować przez 5 lat, licząc od daty podanej na etykiecie, z wyjątkiem przełożonych worków do odsysania i środków zestalających, które nadają się do użycia przez 2 lata od daty podanej na etykiecie.

Zgłaszanie poważnych zdarzeń

Każde poważne zdarzenie związane z używaniem tego produktu powinno zostać zgłoszone zarówno do producenta, jak i do wydziału opieki zdrowotnej/właściwego organu, w którym jest zainstalowany produkt.

Stosowane symbole

 Kod partii

 Numer katalogowy

 Nie używać ponownie

 Nie narażać na deszcz

 Nie narażać na światło słoneczne

 Instrukcja użycia

 Wyrób medyczny

MFGDT (Manufacturing date)

 Oznaczenie CE

 Symbol braku DEHP

 Brak lateksu

 Ilość

 Patrz instrukcja użycia

 Termin przydatności

 Producent / Data produkcji

 Importer

 Pełnomocnik w Szwajcarii

Surowce:

PC poliwęglan
POM polioksymetylen
PA poliamid
PP polipropylen
PE polietylen



PT Acessórios

(verificar se estão disponíveis junto do distribuidor)

Copo de recolha Serres

Instalado num saco de aspiração, o copo de recolha **figura 7** é utilizado para a recolha de amostras do líquido aspirado. Desencaixe o perno de conexão angular branco do saco de aspiração e ligue o copo de recolha ao perno de conexão do paciente. Fixe o tubo de aspiração do paciente ao perno de conexão angular da tampa do copo. Durante o procedimento, as amostras são colhidas para o cesto no interior do copo. Depois da recolha de amostras, retire o tubo de aspiração do paciente e o perno de conexão angulado e feche a ligação (perno de conexão mais pequeno na tampa do copo). Retire o copo de recolha do saco de aspiração e vire o copo ao contrário. Se necessário, adicione formalina através da conexão na zona inferior e feche a conexão (perno de conexão mais largo na tampa do copo).

Copo de medição Serres

É utilizado um copo de medição com o saco de aspiração quando se revela necessário um volume rigoroso do líquido aspirado. O dispositivo destina-se à medição da quantidade de secreções e fluidos removidos do corpo humano. A escala no copo medidor apresenta o volume de substância aspirada, em mililitros. A escala do copo de medição é ± 5 ml até 50 ml, seguido de incrementos de ± 10 ml.

Pendure o copo de medição verticalmente na tampa de um saco de aspiração e ligue os tubos de acordo com a **Figura 8**. Conecte o tubo de aspiração do paciente ao perno de conexão angulado a meio do copo de medição. Durante o procedimento, o copo pode ser esvaçado para o saco de aspiração sem que o vácuo tenha de ser desligado. Para tal, levante o copo do suporte e incline-o.

Splash-Vac Serres

O Splash-Vac Serres **figura 9** pode ser utilizado para aspirar líquidos do soalho. Fixe o tubo ao perno de conexão do paciente do saco de aspiração.

NOTA! O TUBO DO SPLASH-VAC É FABRICADO EM PVC PLÁSTICO.

O produto não é um dispositivo médico e, como tal, não possui a marcação CE.

Perno de conexão direito

É utilizado um perno de conexão direito **figura 10** quando existe a necessidade de usar um tubo de aspiração do paciente de maior diâmetro. O perno de conexão do paciente no saco de aspiração pode ser substituído pelo perno de conexão direito.

Perno de conexão duplo

Pode ser utilizado um perno de conexão duplo **figura 11** para conectar em simultâneo dois tubos de aspiração do paciente ao saco de aspiração. Durante a aspiração, um dos tubos de aspiração do paciente é mantido fechado. O perno de conexão do paciente no saco de aspiração é substituído pelo perno de conexão duplo.

Filtro de fumo

O filtro de fumo pode ser utilizado para prevenir o bloqueio prematuro da protecção contra transbordo do saco de aspiração em operações cirúrgicas, durante as quais ocorre a produção de fumos intensos.

NOTA! O FILTRO DE FUMO NÃO SE DESTINA À ASPIRAÇÃO DE FUMO NEM PREVINE QUE O FUMO VOLTE A ESTAR PRESENTE NO AR AMBIENTAL.

Substitua o recipiente de aspiração e o perno de conexão angulado cinzento pelo perno de conexão em T ou pela válvula Serres **Figura 16** e abra a porta série do saco de aspiração. Encaixe o filtro de fumo na porta série de modo a que o filtro fique bem fixo. Ligue o tubo do filtro de fumo ao perno de conexão em T ou à válvula na zona traseira do recipiente. Diferentes posições da válvula Serres:

12 A Aspiração inactiva

12 B Aspiração apenas através do filtro de saco (utilizado quando não é produzido fumo)

12 C Aspiração através do filtro de saco e filtro de fumo (utilizado quando é produzido fumo)

O filtro de fumo pode também ser utilizado na conexão em série. Neste caso, instale o filtro de fumo no último saco de aspiração da conexão em série.

AVISO: SUBSTITUA O CONECTOR T PELO CONECTOR EM ÂNGULO OU RODE A VÁLVULA SERRES PARA A POSIÇÃO MOSTRADA NA FIGURA 12 B, SE O FILTRO DE FUMO JÁ NÃO FOR UTILIZADO.

Manípulo Selector de Vácuo Serres

A montagem do Manipulo Selector de Vácuo Serres é feita no suporte do dispositivo entre dois recipientes de aspiração. O Manipulo Selector de Vácuo foi concebido para alterar o vácuo entre duas linhas de aspiração para o uso simultâneo de dois sistemas de aspiração com saco. Numa cadeia em série, os recipientes de aspiração podem também ser facilmente ligados de cada lado.

1. Instale o Manipulo Selector de Vácuo no suporte do dispositivo, utilizando o perno de conexão no Manipulo Selector de Vácuo
2. Ligue o tubo da fonte de aspiração à conexão do Manipulo Selector de Vácuo, (**figura 13, perno de conexão A**)
3. Ligue o tubo de Vácuo dos recipientes de aspiração às conexões no lado direito (**figura 13, perno de conexão B**) e no lado esquerdo (**figura 13, perno de conexão C**) do Manipulo Selector de Vácuo
4. O Manipulo Selector de Vácuo tem quatro posições diferentes.

NOTA! ASSEGURE QUE A EXTREMIDADE DO MANIPULO APONTA DIRECTAMENTE PARA O LADO OU PARA CIMA OU PARA BAIXO, CONFORME INDICADO NAS IMAGENS. UM ALINHAMENTO INCORRECTO PODE REDUZIR A POTÊNCIA DA ASPIRAÇÃO.

a. **figura 13.1**, aspiração inactiva

b. **figura 13.2**, aspiração a partir da direita

c. **figura 13.3**, aspiração a partir da esquerda

d. **figura 13.4**, aspiração a partir da direita e da esquerda

A Serres recomenda a utilização de tubos de silicone entre o recipiente/fonte de aspiração e o Manipulo Selector de Vácuo.

Protetor da fonte vácuo

O protetor da fonte de vácuo **figura 14** evita que líquidos entrem na fonte de vácuo no caso do saco de sucção for mal instalado. Ligue o protetor da fonte de vácuo entre o recipiente de sucção e a fonte de vácuo. Assegure-se de que a seta aponta para a fonte vácuo. O protetor deve ser substituído a cada 30 dias ou se a força de sucção estiver reduzida ou contaminada.

Válvula ON-OFF Serres

A válvula ON-OFF é utilizada para activar e desactivar a aspiração. Instale a válvula ON-OFF na conexão do recipiente de aspiração para substituir o perno de conexão angulado cinzento.

Ligue o tubo da fonte de aspiração ao perno de conexão da válvula ON-OFF. Para activar (**figura 15A**) ou desactivar (**figura 15B**) a aspiração, rode a alavanca da válvula ON-OFF.

Válvula Serres

A válvula Serres **figura 16** é utilizada para iniciar ou interromper a aspiração em associação com um filtro de fumo.

Para mais instruções, consulte a secção Filtro de Fumo.

Válvula-T Serres

A válvula é utilizada para abrir e fechar a aspiração numa ligação em série. Instale a válvula-T **figura 17** na ligação do recipiente de aspiração para substituir o conector em ângulo cinzento.

Válvula de controlo Serres

A válvula de controlo Serres facilita a utilização eficiente e individual dos sacos de aspiração Serres. A válvula de controlo Serres está instalada no suporte do recipiente de um Trólei Serres (ref: 57940, 57941).

Instalação:

- Desmonte o suporte do trólei.

- Abra os orifícios (6) das válvulas de ON-OFF na superfície superior do suporte do recipiente deslocando para dentro as placas protectoras. **Figura 18.1.**

- Instale a válvula de controlo no interior do suporte do recipiente e rode a válvula de controlo até esta atingir a zona inferior.

- Utilize três parafusos para fixar a válvula de controlo ao suporte do recipiente.

- Reinstale o suporte do recipiente no trólei, ajuste a altura do suporte e aperte o suporte do recipiente, **figura 18.2.**

- O número de válvulas ON-OFF nos orifícios abertos na zona superior do suporte do recipiente a instalar será o mesmo dos recipientes de aspiração existentes. Se o número de recipientes de aspiração for inferior a 6, os restantes orifícios deverão ser fechados com o perno de conexão da válvula de controlo (ref: 57943). Para uma formação correcta da aspiração, todos os seis orifícios devem estar equipados com uma válvula ON-OFF ou um perno de conexão de válvula de controlo.

- Instale o tubo de silicone da válvula ON-OFF ao perno de conexão angular do recipiente de aspiração abaixo. A instalação do tubo deverá ser feita de modo a que este não dobre nem impeça o fluxo de ar.

- Instale o tubo do recipientes de aspiração ao tubo conector na superfície inferior da válvula de controlo. **Figura 18.2.C**

- Teste a funcionalidade do equipamento assegurando que cada uma das válvulas ON-OFF está devidamente apertada.

Utilização:

- Inicie a fonte de aspiração
 - Instale o número necessário de recipientes de aspiração e de sacos de aspiração.
 - Coloque uma válvula ON-OFF na posição I (aberta)
 - Fixe o tubo de aspiração do paciente ao saco de aspiração abaixo da válvula
- ON-OFF

- Quando o saco de aspiração se encontrar cheio, remova o tubo de aspiração do paciente, feche o saco de aspiração cheio e rode a válvula ON-OFF para a posição O.

- Rode a próxima válvula ON-OFF para a posição I e conecte o tubo de aspiração do paciente ao saco de aspiração abaixo.

Para que seja atingida uma potência de aspiração adequada, recomenda-se a utilização de apenas um recipiente de aspiração de cada vez, uma válvula ON-OFF deverá estar na posição I e as outras válvulas ON-OFF na posição O.

Eliminação de produtos usados

Os sacos de aspiração Serres, os copos de recolha, os copos de medição e os tubos série são descartáveis e têm de ser utilizados apenas para um paciente.

Se o mesmo paciente for submetido a um tratamento prolongado, recomenda-se que o saco de aspiração seja substituído, pelo menos, a cada 24 horas.

Os produtos reutilizáveis deverão ser eliminados caso se apresentem danificados ou tenham deixado de se encontrar em conformidade com as especificações operacionais do fabricante. Os produtos usados ou inutilizados têm de ser eliminados de acordo com o rótulo de reciclagem e as instruções

do hospital. Os sacos de aspiração que contêm agente solidificante não podem ser esvaziados para a rede de esgotos.

AVISO! A REUTILIZAÇÃO DOS PRODUTOS DESCARTÁVEIS É ESTRITAMENTE PROIBIDA. A REUTILIZAÇÃO REDUZ O RENDIMENTO DO PRODUTO E PODE CAUSAR UM RISCO DE INFECÇÃO. O MANUSEAMENTO DE UM SACO DE ASPIRAÇÃO USADO DEVE SER EXECUTADO COM PRECAUÇÃO, POIS ESTE PODE CONTER SUBSTÂNCIAS INFECCIOSAS.

Limpeza dos produtos reutilizáveis

O recipiente de aspiração e o perno de conexão angulado podem ser lavados (95 °C) e esterilizados em autoclave (121 °C). Remova o perno de conexão angulado cinzento antes da lavagem ou da esterilização em autoclave.

Antes da esterilização em autoclave, certifique-se de que o produto não contém resíduos de detergente. Não proceda a mais de 30 ciclos de autoclavagem do produto. Adaptadores e suportes (excluindo o 57815) podem ser lavados (95°C). Outros produtos reutilizáveis podem ser limpos com desinfetante.

Conservação

As embalagens deverão ser protegidas da humidade, sujidade e poeira.

Os produtos descartáveis podem ser utilizados por 5 anos após a data impressa no rótulo, à exceção dos sacos de aspiração pré-gelificados e dos agentes solidificantes, que podem ser utilizados por 2 anos após a data impressa no rótulo.

Relato de incidentes graves

Qualquer incidente grave relacionado com a utilização deste produto, deverá ser relatada ao fabricante e à autoridade de saúde/ autoridade competente onde o produto tenha sido instalado.

Símbolos utilizados

 Código do lote

 Número do catálogo

 Não reutilizar

 Proteja da chuva

 Proteja da luz solar

 Instruções de utilização

 Dispositivo médico

MFGDT (Manufacturing date)

 Marca CE

 Símbolo de livre de DEHP

 Sem latex

 Quantidade

 Consulte o manual de instruções

 Utilizar até à data

 Fabricante / Data de fabrico

 Importador

 Representante suíço autorizado

Materiais em bruto:

PC policarbonato
POM polioximetileno
PA poliamida
PP polipropileno
PE polietileno



SL Dodatti

(njihovo razpoložljivost preverite pri prodajnem zastopniku)

Odvzemna posodica Serres

Odvzemna posodica **slika 7**, nameščena na aspiracijski vrečki, se uporablja za odvzem vzorcev iz aspirirane tekočine. Odklopite beli pravokotni priključek aspiracijske vrečke in odvzemno posodico vstavite na priključek za bolnika. Cevko za bolnika priključite na pravokotni priključek na pokrovu posodice. Med posegom se vzorci zbirajo v košarici posodice. Po odvzemu vzorcev ponovno priključite cevko za bolnika in pravokotni priključek ter zaprite povezavo (manjši zatič na pokrovu zbirne posodice). Odvzemno posodico odklopite od aspiracijske vrečke in zbir-no posodico obrnite na glavo. Po potrebi skozi priključek na dnu dodajte formalin in zaprite povezavo (širši zatič na pokrovu posodice).

Merilna posoda Serres

Merilna posoda se skupaj z aspiracijskimi vrečkami uporabi, kadar je potrebna točna prostornina aspirirane tekočine. Pripomoček je namenjen merjenju količine tekočin in izločkov iz človeškega telesa. Lestvica na merilni posodi prikazuje količino izčrpane tekočine v mililitrih. Natančnost merilne posode je ± 5 ml do 50 ml, potem pa ± 10 ml. Merilno posodico v pokončnem položaju obesite na pokrov as-piracijske vrečke in priključite cevke skladno s **sliko 8**. Cevko za bolnika priključite na pravokotni priključek na sredini merilne posode. Med posegom lahko merilno posodo izpraznite v aspiracijsko vrečko, ne da bi izklopili vakuum. Če želite to narediti, dvignite posodo iz konzole in jo nagnite.

Serres Splash-Vac

Izdelek Serres Splash-Vac **slika 9** (žabica) se lahko uporablja za aspiracijo tekočine s tal. Priključite cev na priključek za bolnika na aspiracijski vrečki. **OPOMBA!** CEV IZDELKA SPLASH-VAC JE NAREJENA IZ PVC-PLASTIKE. Izdelek ni medicinski pripomoček in zato nima oznake CE.

Ravni priključek

Ravni priključek **slika 10** se uporablja, če ni treba uporabiti cevi za bolnika s širšo odprtino. Priključek za bolnika v aspiracijski vrečki se lahko zamenja z ravnim priključkom.

Dvojni priključek

Dvojni priključek **slika 11** se lahko uporabi za sočasno povezavo dveh cevk za bolnika na aspiracijsko vrečko. Med aspiracijo je ena cevka za bolnika zaprta. Priključek za bolnika na aspiracijski vrečki se zamenja z dvojnimi priključkom.

Dimni filter

Dimni filter se lahko uporabi za preprečevanje prezgodnje zamašitve zaščite pred čezmernim polnjenjem aspiracijske vrečke pri kirurških posegih, med katerimi se proizvaja zelo veliko dima.

OPOMBA! DIMNI FILTER NI NAMENJEN ASPIRACIJI DIMA IN NE PREPREČI PONOVNEGA VSTOPA DIMA V ZRAK.

Zamenjajte sivi L konekt aspiracijske posode s priključkom T ali ventilom Serres (**slika 16**) in odprite vhod za zaporedno vezavo aspiracijskih vrečk. Dimni filter pritisnite v vhod za zaporedno vezavo, tako da se zaklene na mestu. Cev dimnega filtra priključite na priključek T ali ventil na zadnji aspiracijski posodi.

Različni položaji ventila Serres:

12 A aspiracija je zaprta

12 B aspiracija samo skozi filter vrečke (ki se uporablja, če se ne ustvarja dim)

12 C aspiracija skozi filter vrečke in dimni filter (ki se uporablja, če se ustvarja dim)

Dimni filter se lahko uporabi tudi pri zaporedni vezavi. V takem primeru dimni filter namestite na zadnji aspiracijsko vrečko vhoda za serijsko povezavo.

OPOZORILO: ČE FILTRA ZA DIM VEČ NE UPORABLJATE, ZAMENJAJTE T-PRIKLJUČEK S KOTNIM PRI-KLJUČKOM ALI OBRNITE SERRES VENTIL V POLOŽAJ, KOT JE PRIKAZANO NA SLIKI **12 B**.

Serres Valvula za regulacijo vakuumu

Serres Valvula za regulacijo vakuumu se namesti na konzolo pripomočka med dve aspiracijski posodi. Valvula za regulacijo vakuumu je zasnovana za preklapljanje vakuumu med dvema aspiracijskima linijama ali sočasno uporabo dveh sistemov as-piracijskih vrečk. Aspiracijske posode se zlažna priključijo na katero koli stran niza.

1. Valvulo za regulacijo vakuumu namestite na konzolo pripomočka, med dvema aspiracijskima posodama.
2. Cevko aspiracijskega vira priključite na priključek za cevko valvule za regulacijo vakuumu, (**slika 13, priključek A**)
3. Cev iz aspiracijskih posod priključite na priključke za cevke na

desni (**slika 13, priključek B**) in levi (**slika 13, priključek C**) strani valvule za regulacijo vakuumu.

4. Valvula za regulacijo vakuumu ima štiri različne položaje.

OPOMBA! PREPRIČAJTE SE, DA JE KONICA VALVULE ZA REGULACIJO VAKUUMA USMERJENA NEPOS-REDNO PROTI STRANSKEMU DELU ALI NAVZGOR ALI NAVZDOL, KOT JE PRIKAZANO NA SLIKAH (4 x 90°). NEPRAVILNA PORAVNAVA LAHKO ZMANJŠA MOČ SUKCIJE.

a. **slika 13.1**, aspiracija zaprta

b. **slika 13.2**, aspiracija z desne

c. **slika 13.3**, aspiracija z leve

d. **slika 13.4**, aspiracija z desne in leve

Proizvajalec Serres priporoča, da se med aspiracijsko posodo/virom in valvulo za regulacijo vakuumu uporabi silikonska cev.

Zaščita vira sesanja

Zaščita vira **slika 14** podtaka preprečuje vstop tekočine v vir sesanja ob nepravilni namestitvi aspiracijske vrečke. Zaščito vira sesanja namestite med posodo za sesanje in vir sesanja. Zagotovite, da puščica kaže na vir sesanja. Zaščito zamenjajte vsakih 30 dni, če je kontaminirana ali pa se moč sesanja zmanjša.

Vklopni/izklopni ventil Serres

Vklopni/izklopni ventil se uporablja za odpiranje in zapiranje aspiracije. Vklopni/izklopni ventil namestite na priključek aspiracijske posode tako, da zamenjate sivi L konekt. Cev iz aspiracijskega vira priključite na priključek za vklopni/izklopni ventil. Da odprete (**slika 15A**) ali zaprete (**slika 15B**) as-piracijo obrnite vzvod vklopnega/izklopnega ventila.

Ventil Serres

Ventil Serres **slika 16** se uporablja za odpiranje in zapiranje aspiracije, kadar se uporablja v kombinaciji z dimnim filtrom. Za nadaljnja navodila si oglejte poglavje o dimnem filtru.

T-ventil Serres

T-ventil **slika 17** se uporablja za odpiranje in zapiranje sesanja v zaporedni povezavi. Namestite T-ventil v priključek sesalne posode, da zamenjate sivi kotni priključek.

Kontrolni ventil Serres

Kontrolni ventil Serres omogoča hitro posamezno uporabo aspiracijske vrečke Serres. Kontrolni ventil Serres se namesti v nosilec za posode na vozičku Serres.

Namestitev:

- Nosilec za posode odstranite z vozička.
- Odprite odprtine (6 kom.) na vklopnih/izklopnih ventilih na zgornji površini nosilca posode, tako da krovne plošče potisnete navznoter. **Slika 18.1.**
- Kontrolni ventil namestite v nosilec za posode in ga obračajte, dokler ne doseže dna.
- S tremi vijaki kontrolni ventil pritrđite na nosilec za posode.
- Nosilec za posode ponovno namestite na voziček, prilagodite višino nosilca in privijte nosilec za posode, **slika 18.2.**
- Na odprtine, ki so odprte na vrhu nosilca za posode, namestite toliko vklopnih/izklopnih ven-tilov, kolikor je aspiracijskih posod. Če uporabite manj kot 6 aspiracijskih posod, je treba dodatne odprtine zapreti z zatičem za kontrolni ventil. Če želite ustvariti ustrezno aspiracijo, je treba na vseh šest odprtini namestiti vklopni/izklopni ventil ali zatič za kontrolni ventil.
- Silikonsko cev iz vklopnega/izklopnega ventila namestite na sivi L konekt spodnje aspiracijske posode. Cev namestite tako, da ni upognjena in da ne preprečuje pretoka zraka.
- Cevko aspiracijskega pripomočka namestite na priključek za cevko na spodnji površini kontrolnega ventila. **Slika 18.2.C**
- Testirajte delovanje izdelka, tako da preverite, ali so vsi vklopni/izklopni ventili trdno priviti.

Uporaba:

- Zaženite aspiracijski vir.
- Namestite potrebno število aspiracijskih posod in aspiracijskih vrečk.
- Odprite en vklopni/izklopni ventil na položaj I.
- Cevko za bolnika priključite na aspiracijsko vrečko pod vklopni/izklopnim ventilom.
- Ko je aspiracijska vrečka polna, odstranite cevko za bolnika, zaprite polno aspiracijsko vrečko z zatičem in obrnite vklopni/izklopni ventil na položaj O.
- Obrnite naslednji vklopni/izklopni ventil na položaj I in cevko za bolnika priključite na aspiracijsko vrečko pod njim. Če želite doseči zadostno moč aspiracije, je priporočljivo, da naenkrat uporabljate samo eno aspiracijsko posodo, tj. ko je en vklopni/izklopni ventil v položaju I, drugi vklopni/izklopni ventili pa v položaju O.

Odstranjevanje uporabljenih delov

Aspiracijske vrečke Serres, odvzemne posodice, merilne posode in cevke za zaporedno vezavo Serres so namenjene enkratni

uporabi in jih je treba zamenjati pri vsakem bolniku. Če se bolnika dolgočasno zdravi, je treba aspiracijsko vrečko zamenjati vsaj vsakih 24 ur. Izdelkov za ponovno uporabo ne smete več uporabljati, če se poškodujejo ali ne izpolnjujejo predvidenih delovnih specifikacij proizvajalca. Uporabljene ali razstavljene izdelke je treba zavreči skladno z oznako za recikliranje ali navodili posa-mezne bolnišnice. Aspiracijskih vrečk, v katerih se nahaja sredstvo za strjevanje, ne smete izprazniti v odtok.

OPOZORILO! PONOVNNA UPORABA IZDELKOV ZA ENKRATNO UPORABO JE STROGO PREPOVEDANA. PONOVNNA UPORABA ZMANJŠA UČINKOVITOST IZDELKA IN LAHKO POVZROČI TVEGANJE ZA OKUŽBO. PRI RAVNANJU Z UPORABLJENO ASPIRACIJSKO VREČO JE TREBA BITI POZOREN NA DEJSTVO, DA LAHKO VSEBUJE KUŽNE ODPADKE.

Čiščenje izdelkov za ponovno uporabo

Posodo za aspiracijsko vrečko in kotni konektor je mogoče oprati (95 °C) in avto- klavirati (121 °C). Pred pranjem ali avtoklaviranjem

odstranite sivi kotni konektor. Pred avtoklaviranjem se prepričajte, da izdelek ne vsebuje ostankov detergenta. Izdelka ne smete več kot 30-krat avtoklavirati. Adapterje in nosilce (razen 57815) lahko operete (95 °C). Druge izdelke za večkratno uporabo lahko obrišete z dezinfekcijskim sredstvom.

Shranjevanje

Vseblino pakiranja zaščitite pred vlažnostjo, umazanijo in prahom. Izdelki za enkratno uporabo se lahko uporabijo v roku 5 let po datumu na oznaki, z izjemo predgeliranih aspiracijskih vrečk in sredstev za strjevanje, ki jih je treba uporabiti v roku 2 let po datumu na oznaki.

Poročanje o resnih incidentih

O kakršnem koli resnem incidentu, povezanem z uporabo tega izdelka, poročajte proizvajalcu in zdravstvenemu organu/ pristojnemu organu na področju, kjer je izdelek nameščen.

Uporabljeni simboli

LOT Številka serije

REF Kataloška številka

 Ni za ponovno uporabo

 Hraniti stran od dežja

 Hraniti stran od sončne svetlobe

 Navodila za uporabo

MD Medicinski pripomoček

MFGDT (Manufacturing date)

 Oznaka CE

 Simbol odsotnosti DEHP

 Ne vsebuje lateksa

 Količina

 Glejte knjižico z navodili za uporabo

 Rok uporabnosti

 Proizvajalec / datum izdelave

 Uvoznik

CH REP Švicarski pooblaščen zastopnik

Surovine:

PC polikarbonat

POM polioksimetilen

PA poliamid

PP polipropilen

PE polietilen



ΕΛ Παρελκόμενα

(πρέπει αν ελεγχθεί η διαθεσιμότητα από το μεταπωλητή)

Κύπελλο συλλογής Serres

Τοποθετημένο σε σάκο αναρρόφησης, το κύπελλο συλλογής **Εικόνα 7** χρησιμοποιείται για τη συλλογή δειγμάτων από το αναρροφημένο υγρό. Αποσυνδέστε το λευκό γωνιακό σύνδεσμο του σάκου αναρρόφησης και προσαρτήστε το κύπελλο συλλογής στο σύνδεσμο ασθενούς. Συνδέστε το σωλήνα ασθενούς στο γωνιακό σύνδεσμο του καπακιού του κυπέλλου. Κατά τη διαδικασία, τα δείγματα συλλέγονται στο καλάθι του κυπέλλου. Μετά τη συλλογή των δειγμάτων, αποσπάστε το σωλήνα ασθενούς και το γωνιακό σύνδεσμο και κλείστε τη σύνδεση (μικρότερο βύσμα στο καπάκι του κυπέλλου). Αποσπάστε το κύπελλο συλλογής από το σάκο αναρρόφησης και αναστρέψτε το κύπελλο.

Αν χρειάζεται, προσθέστε στον πυθμένα φορμαλίνη μέσω της σύνδεσης και κλείστε τη σύνδεση (μεγαλύτερο βύσμα στο καπάκι του κυπέλλου).

Κύπελλο μέτρησης Serres

CE 0598

Ένα κύπελλο μέτρησης χρησιμοποιείται με τους σάκους αναρρόφησης όταν χρειάζεται ακριβής όγκος του αναρροφημένου υγρού. Η συσκευή προορίζεται για τη μέτρηση της ποσότητας υγρών και εκκρίσεων που αποβάλλονται από το ανθρώπινο σώμα. Η κλίμακα στο δοσομετρικό δοχείο εμφανίζει τον όγκο των αναρροφούμενων εκκρίσεων σε χιλιοστόλιτρα.

Η ακρίβεια του κυπέλλου μέτρησης είναι ± 5 ml έως τα 50 ml και στη συνέχεια ± 10 ml.

Κρεμάστε το κύπελλο μέτρησης σε όρθια θέση στο καπάκι του σάκου αναρρόφησης και συνδέστε τους σωλήνες σύμφωνα με την **Εικόνα 8**. Συνδέστε το σωλήνα ασθενούς στο γωνιακό σύνδεσμο, στο μέσο του κυπέλλου μέτρησης. Κατά τη διαδικασία, το κύπελλο μπορεί να είναι άδειο μέσα στο σάκο αναρρόφησης χωρίς να είναι αποσυνδεδεμένο το κενό. Για να γίνει αυτό, το καπάκι σηκώνεται από το βραχίονα και παίρνει κλίση.

Serres Splash-Vac

Το Serres Splash-Vac **Εικόνα 9** μπορεί να χρησιμοποιηθεί για αναρρόφηση υγρών από το δάπεδο. Συνδέστε το σωλήνα στο σύνδεσμο ασθενούς του σάκου αναρρόφησης.

ΣΗΜΕΙΩΣΗ Ο ΣΩΛΗΝΑΣ ΤΟΥ SPLASH-VAC ΕΙΝΑΙ ΚΑΤΑΣΚΕΥΑΣΜΕΝΟΣ ΑΠΟ ΠΛΑΣΤΙΚΟ PVC.

Το προϊόν δεν είναι ιατροτεχνολογική συσκευή και συνεπώς δεν διαθέτει σήμα CE

Ευθύς σύνδεσμος

Ένας ευθύς σύνδεσμος **Εικόνα 10** χρησιμοποιείται όταν υπάρχει ανάγκη χρήσης σωλήνα μεγαλύτερου διαμετρήματος. Ο σύνδεσμος ασθενούς στο σάκο αναρρόφησης μπορεί να αντικατασταθεί με ευθύ σύνδεσμο.

Διπλός σύνδεσμος

Ένας διπλός σύνδεσμος **Εικόνα 11** μπορεί να χρησιμοποιηθεί για ταυτόχρονη σύνδεση δύο σωλήνων ασθενούς στο σάκο αναρρόφησης. Κατά την αναρρόφηση, ένας σωλήνας ασθενούς διατηρείται κλειστός. Ο σύνδεσμος ασθενούς στο σάκο αναρρόφησης αντικαθίσταται με τον διπλό σύνδεσμο.

Φίλτρο καπνού

Το φίλτρο καπνού μπορεί να χρησιμοποιηθεί για την αποτροπή πρόωρης έμφραξης της προστασίας από υπερχειλίση του σάκου αναρρόφησης, σε χειρουργικές επεμβάσεις όπου υπάρχει πολύ μεγάλη παραγωγή καπνού.

ΣΗΜΕΙΩΣΗ ΤΟ ΦΙΛΤΡΟ ΚΑΠΝΟΥ ΔΕΝ ΠΡΟΟΡΙΖΕΤΑΙ ΓΙΑ ΚΑΠΝΟ ΑΝΑΡΡΟΦΗΣΗΣ ΚΑΙ ΔΕΝ ΑΠΟΤΡΕΠΕΙ ΤΗΝ ΕΠΑΝΑΙΣΙΔΑΓΩΓΗ ΚΑΠΝΟΥ ΣΤΟ ΧΩΡΟ.

Αντικαταστήστε τον γκρι, γωνιακό σύνδεσμο του δοχείου αναρρόφησης με σύνδεσμο T ή βαλβίδα Serres **Εικόνα 16** και ανοίξτε τη σειριακή θύρα του σάκου αναρρόφησης.

Ωθήστε το φίλτρο καπνού στη σειριακή θύρα έτσι ώστε το φίλτρο να ασφαλίσει στη θέση του. Συνδέστε το σωλήνα φίλτρου καπνού στο σύνδεσμο T ή τη βαλβίδα που βρίσκεται τώρα στο οπίσθιο μέρος του δοχείου.

Διαφορετικές θέσεις της βαλβίδας Serres:

12 A Η αναρρόφηση είναι κλειστή

12 B Αναρρόφηση μόνο μέσω του φίλτρου του σάκου (χρησιμοποιείται μόνο όταν δεν δημιουργείται καπνός)

12 C Αναρρόφηση μέσω του φίλτρου του σάκου και του φίλτρου καπνού (χρησιμοποιείται όταν δημιουργείται καπνός)

Το φίλτρο καπνού μπορεί επίσης να χρησιμοποιηθεί σε σύνδεση σε σειρά. Σε αυτή την περίπτωση, τοποθετήστε το φίλτρο καπνού στον τελευταίο σάκο αναρρόφησης της σύνδεσης σε σειρά.

ΠΡΟΕΙΔΟΠΟΙΗΣΗ:

ΑΝΤΙΚΑΤΑΣΤΗΣΤΕ ΤΟΝ ΣΥΝΔΕΣΜΟ Τ ΜΕ ΓΩΝΙΑΚΟ ΣΥΝΔΕΣΜΟ Η ΣΤΡΕΨΤΕ ΤΗ ΒΑΛΒΙΔΑ SERRES ΣΤΗ ΘΕΣΗ ΤΗΣ, ΟΠΩΣ ΑΠΕΙΚΟΝΙΖΕΤΑΙ ΣΤΗΝ ΕΙΚΟΝΑ **12 B**, ΕΑΝ ΤΟ ΦΙΛΤΡΟ ΚΑΠΝΟΥ ΔΕΝ ΧΡΗΣΙΜΟΠΟΙΕΙΤΑΙ ΠΛΕΟΝ.

Serres Vacuum Shift

Το Serres Vacuum Shift είναι τοποθετημένο στο μοχλό της συσκευής μεταξύ δύο δοχείων αναρρόφησης. Το Vacuum Shift έχει σχεδιαστεί για εναλλαγή του κενού μεταξύ δύο γραμμών αναρρόφησης ή για ταυτόχρονη χρήση δύο συστημάτων σάκου αναρρόφησης. Τα δοχεία αναρρόφησης μπορούν επίσης εύκολα να συνδεθούν σε οποιαδήποτε πλευρά, σε σειριακή αλυσίδα.

1. Τοποθετήστε το Vacuum Shift στο βραχίονα της συσκευής, χρησιμοποιώντας το σύνδεσμο πάνω στο Vacuum Shift
2. Συνδέστε το σωλήνα της πηγής αναρρόφησης στο σύνδεσμο σωλήνα του Vacuum Shift. (**εικόνα 13, σύνδεσμος A**)
3. Συνδέστε το σωλήνα από τα δοχεία αναρρόφησης στους συνδέσμους σωλήνα στη δεξιά πλευρά (**εικόνα 13, σύνδεσμος B**) και την αριστερή πλευρά (**εικόνα 13, σύνδεσμος C**) του Vacuum Shift
4. Το Vacuum Shift έχει τέσσερις διαφορετικές θέσεις.

ΣΗΜΕΙΩΣΗ ΒΕΒΑΙΩΘΕΙΤΕ ΟΤΙ ΤΟ ΑΚΡΟ ΤΟΥ ΔΙΑΚΟΠΤΗ ΕΧΕΙ ΚΑΤΕΥΘΥΝΣΗ ΑΠΕΥΘΕΙΑΣ ΣΤΟ ΠΛΑΪ Ή ΠΡΟΣ ΤΑ ΕΠΑΝΩ Ή ΠΡΟΣ ΤΑ ΚΑΤΩ, ΟΠΩΣ ΥΠΟΔΕΙΚΝΥΕΤΑΙ ΑΠΟ ΤΙΣ ΕΙΚΟΝΕΣ. ΛΑΝΘΑΣΜΕΝΗ ΕΥΘΥΓΡΑΜΜΙΣΗ ΜΠΟΡΕΙ ΝΑ ΕΞΑΣΘΕΝΙΣΕΙ ΤΗΝ ΑΝΑΡΡΟΦΗΣΗ.

α. εικόνα 13.1, κλειστή αναρρόφηση

β. εικόνα 13.2, αναρρόφηση από δεξιά

γ. εικόνα 13.3, αναρρόφηση από αριστερά

δ. εικόνα 13.4, αναρρόφηση από δεξιά και από αριστερά

Η Serres συνιστά τη χρήση σωλήνων σιλικόνης μεταξύ δοχείου/πηγής αναρρόφησης και του Vacuum Shift.

Προστατευτικό πηγής κενού

Το προστατευτικό πηγής κενού **Εικόνα 14** εμποδίζει την είσοδο των υγρών στην πηγή κενού σε περίπτωση σφάλματος στην εγκατάσταση ενός σάκου αναρρόφησης. Συνδέστε το προστατευτικό πηγής κενού ανάμεσα στο δοχείο αναρρόφησης και την πηγή κενού. Διασφαλίστε ότι το βέλος δείχνει προς την πηγή κενού. Το προστατευτικό αντικαθίσταται κάθε 30 ημέρες, όταν μειωθεί η ισχύς της αναρρόφησης ή εφόσον επιμολυνθεί.

Βαλβίδα ενεργοποίησης-απενεργοποίησης Serres

Η βαλβίδα ενεργοποίησης-απενεργοποίησης χρησιμοποιείται για το άνοιγμα και το κλείσιμο της αναρρόφησης. Τοποθετήστε τη βαλβίδα ενεργοποίησης-απενεργοποίησης στη σύνδεση του δοχείου αναρρόφησης για να αντικαταστήσετε το γκρι, γωνιακό σύνδεσμο. Συνδέστε το σωλήνα από την πηγή αναρρόφησης στο σύνδεσμο της βαλβίδας ενεργοποίησης-απενεργοποίησης. Για να ανοίξετε (**εικόνα 15A**) ή να κλείσετε (**εικόνα 15B**) την αναρρόφηση, γυρίστε το μοχλό της βαλβίδας ενεργοποίησης- απενεργοποίησης.

Βαλβίδα Serres

Η βαλβίδα Serres **Εικόνα 16** χρησιμοποιείται για το άνοιγμα και το κλείσιμο της συνδεδεμένης αναρρόφησης χρησιμοποιώντας φίλτρο καπνού. Για πρόσθετες οδηγίες, παρακαλούμε ανατρέξτε στην ενότητα φίλτρου καπνού.

Βαλβίδα T

Η βαλβίδα T **Εικόνα 17** χρησιμοποιείται για το άνοιγμα και το κλείσιμο της αναρρόφησης στη σειριακή σύνδεση. Τοποθετήστε τη βαλβίδα T στη σύνδεση δοχείου αναρρόφησης για να αντικαταστήσετε τον γκρι, γωνιακό σύνδεσμο.

Βαλβίδα ελέγχου Serres

Η βαλβίδα ελέγχου Serres διευκολύνει τη γρήγορη μεμονωμένη χρήση του σάκου αναρρόφησης Serres. Η βαλβίδα ελέγχου Serres τοποθετείται στο εσωτερικό της βάσης του δοχείου ενός τροχήλατου Serres (αναφ.: 57940, 57941).

Τοποθέτηση:

- Αποσπάστε τη βάση του δοχείου από το τροχήλατο.
- Ανοίξτε τις σπές (6 τμχ) των βαλβίδων ενεργοποίησης-απενεργοποίησης στην άνω επιφάνεια της βάσης του δοχείου καθοδηγώντας τα καπάκια προς τα μέσα. **Εικόνα 18.1**.
- Τοποθετήστε τη βαλβίδα ελέγχου στο εσωτερικό της βάσης του δοχείου και περιστρέψτε τη βαλβίδα ελέγχου έως ότου φθάσει στον πυθμένα.
- Χρησιμοποιήστε τρεις βίδες για να στερεώσετε τη βαλβίδα ελέγχου στη βάση του δοχείου.
- Επανατοποθετήστε τη βάση του δοχείου στο τροχήλατο, προσαρμόστε το ύψος της βάσης και σφίξτε τη βάση του δοχείου, **εικόνα 18.2**
- Τοποθετήστε τσέπες βαλβίδας ενεργοποίησης- απενεργοποίησης στις σπές που έχουν ανοίξει στο άνω μέρος της βάσης του δοχείου όσα είναι και τα δοχεία αναρρόφησης. Αν έχετε προμηθευτεί λιγότερα από έξι δοχεία αναρρόφησης οι πρόσθετες σπές πρέπει να κλείσουν με βύσμα βαλβίδας ελέγχου (αναφ. 57943). Για να έχει η αναρρόφηση το σωστό αποτέλεσμα, πρέπει και οι έξι βαλβίδες να έχουν βύσμα βαλβίδας ενεργοποίησης- απενεργοποίησης ή βαλβίδας ελέγχου.
- Τοποθετήστε το σωλήνα σιλικόνης από τη βαλβίδα ενεργοποίησης-απενεργοποίησης στο γωνιακό σύνδεσμο του παρακάτω δοχείου αναρρόφησης. Τοποθετήστε το σωλήνα έτσι ώστε να μην λυγίζει και να μην εμποδίζει τη ροή του αέρα.
- Τοποθετήστε το σωλήνα της συσκευής αναρρόφησης στο σύνδεσμο σωλήνα, στην κάτω επιφάνεια της βαλβίδας ελέγχου. **Εικόνα 18.2.C**
- Ελέγξτε τη λειτουργικότητα του προϊόντος επιβεβαιώνοντας μία προς μία ότι οι βαλβίδες ενεργοποίησης-απενεργοποίησης είναι σφικτές.

Χρήση:

- Εκκινήστε την πηγή αναρρόφησης
- Τοποθετήστε τον απαιτούμενο αριθμό δοχείων αναρρόφησης και σάκων αναρρόφησης.
- Ανοίξτε μία βαλβίδα ενεργοποίησης-απενεργοποίησης στη θέση I
- Συνδέστε το σωλήνα ασθενούς στο σάκο αναρρόφησης κάτω από τη βαλβίδα ενεργοποίησης-απενεργοποίησης

- Όταν ο σάκος αναρρόφησης πληρωθεί, αφαιρέστε το σωλήνα ασθενούς, πιμπατίστε τον πληρωμένο σάκο αναρρόφησης και γυρίστε τη βαλβίδα ενεργοποίησης-απενεργοποίησης στη θέση Ο.
 - Γυρίστε την επόμενη βαλβίδα ενεργοποίησης-απενεργοποίησης στη θέση Ι και συνδέστε το σωλήνα ασθενούς από κάτω, στο σάκο αναρρόφησης.
 Για επαρκή ισχύ αναρρόφησης, συνιστάται η χρήση ενός δοχείου αναρρόφησης κάθε φορά, η μία βαλβίδα ενεργοποίησης-απενεργοποίησης να είναι στη θέση Ι και οι άλλες βαλβίδες ενεργοποίησης-απενεργοποίησης στη θέση Ο.

Απόρριψη των χρησιμοποιημένων προϊόντων

Οι σάκοι αναρρόφησης, τα κύπελλα συλλογής, τα κύπελλα μέτρησης και οι σωλήνες σε σειρά της Settes είναι μίας χρήσης και πρέπει να αντικαθίστανται για κάθε ασθενή. Αν ο ίδιος ασθενής υποβληθεί σε μακροχρόνια αγωγή, συνιστάται ο σάκος αναρρόφησης να αντικαθίσταται τουλάχιστον κάθε 24 ώρες. Τα επαναχρησιμοποιούμενα προϊόντα πρέπει να αποσύρονται εφόσον έχουν υποστεί ζημιά ή δεν πληρούν πλέον τις λειτουργικές προδιαγραφές του κατασκευαστή. Τα χρησιμοποιημένα ή τα εκτός χρήσης προϊόντα πρέπει να απορρίπτονται σύμφωνα με τις οδηγίες ανακύκλωσης που αναφέρονται στην ετικέτα καθώς και τις ειδικές οδηγίες του νοσοκομείου. Οι σάκοι αναρρόφησης που περιέχουν ουσία ηπικώματος δεν πρέπει να αδειάζονται σε υπόνομο.

ΠΡΟΕΙΔΟΠΟΙΗΣΗ ΑΠΑΓΟΡΕΥΕΤΑΙ ΑΥΣΤΗΡΑ Η ΕΠΑΝΑΧΡΗΣΙΜΟΠΟΙΗΣΗ ΤΩΝ ΠΡΟΪΟΝΤΩΝ ΜΙΑΣ ΧΡΗΣΗΣ. Η ΕΠΑΝΑΧΡΗΣΙΜΟΠΟΙΗΣΗ ΜΕΙΩΝΕΙ ΤΗΝ ΑΠΟΔΟΣΗ ΤΟΥ ΠΡΟΪΟΝΤΟΣ ΚΑΙ ΜΠΟΡΕΙ ΝΑ ΠΡΟΚΑΛΕΣΕΙ ΚΙΝΔΥΝΟ ΜΟΛΥΝΣΗΣ. ΚΑΤΑ ΤΟ ΧΕΙΡΙΣΜΟ ΧΡΗΣΙΜΟΠΟΙΗΜΕΝΟΥ ΣΑΚΟΥ

ΑΝΑΡΡΟΦΗΣΗΣ ΠΡΕΠΕΙ ΝΑ ΔΙΝΕΤΑΙ ΠΡΟΣΟΧΗ ΚΑΘΩΣ ΜΠΟΡΕΙ ΝΑ ΠΕΡΙΕΧΕΙ ΜΟΛΥΣΜΑΤΙΚΑ ΑΠΟΒΛΗΤΑ.

Καθαρισμός επαναχρησιμοποιήσιμων προϊόντων

Το κάνιστρο αναρρόφησης και ο γωνιακός σύνδεσμος μπορούν να πλυθούν (95 °C) και να αποστειρωθούν σε αυτόκλειστο (121 °C). Πριν την πλύση ή την αποστείρωση σε αυτόκλειστο, αφαιρέστε τον γκτρι, γωνιακό σύνδεσμο. Πριν την αποστείρωση σε αυτόκλειστο, βεβαιωθείτε ότι το προϊόν δεν περιέχει οποιαδήποτε υπολείμματα απορρυπαντικού. Δεν επιτρέπονται περισσότερα από 30 κύκλοι αποστείρωσης του προϊόντος. Οι προσαρμογείς και οι βραχιόνες (εκτός από 57815) μπορούν να πλυθούν (95 °C). Μπορείτε να καθαρίσετε τα άλλα επαναχρησιμοποιήσιμα προϊόντα με πανί εμποτισμένο με απολυμαντικό.

Φύλαξη

Προστατέψτε τις συσκευασίες από την υγρασία, τις ακαθαρσίες και τη σκόνη. Τα προϊόντα μιας χρήσης μπορούν να χρησιμοποιηθούν για 5 χρόνια από την ημερομηνία που αναγράφεται στην ετικέτα, με εξαίρεση τους σάκους αναρρόφησης με πήκτωμα που μπορούν να χρησιμοποιηθούν για 2 χρόνια μετά την ημερομηνία που αναγράφεται στην ετικέτα.

Αναφορά σοβαρών περιστατικών

Κάθε σοβαρό περιστατικό που σχετίζεται με τη χρήση αυτού του προϊόντος, πρέπει να αναφέρεται τόσο στον κατασκευαστή όσο και στην υγειονομική αρχή / αρμόδια αρχή όπου έχει καταγραφεί το προϊόν.

Σύμβολα που χρησιμοποιούνται

Κωδικός παρτίδας

Αριθμός καταλόγου

Να μην επαναχρησιμοποιείται

Να φυλάσσεται μακριά από τη βροχή

Να φυλάσσεται μακριά από το ηλιακό φως

Οδηγίες χρήσης

Ιατροτεχνολογικό προϊόν

MFGDT (Manufacturing date)

Σήμανση CE

Σύμβολο Χωρίς DEHP

Χωρίς λατέξ

Ποσότητα

Ανατρέξτε στο φυλλάδιο του εγχειριδίου οδηγιών

Ημερομηνία λήξης

Κατασκευαστής / Ημερομηνία κατασκευής

Εισαγωγέας

Ελβετικός εγκεκριμένος αντιπρόσωπος

Πρώτες ύλες:

- PC πολυανθρακικό
- POM πολυοξυμεθυλένιο
- PA πολυαμιδίο
- PP πολυπροπυλένιο
- PE πολυαιθυλένιο



TH ส่วนประกอบต่าง ๆ (ตรวจสอบสินค้าได้จากผู้ขาย)

ถ้วยเก็บตัวอย่างของเหลว Serres ⊗

ภาพ 7 ติดตั้งภายในถงดูดของเหลวเพื่อเก็บตัวอย่างจากของเหลวที่ถูกดูด อุปกรณ์นี้เมื่เจตนาเพื่อใช้วัดปริมาณของเหลวและสารคัดหลั่งที่นำออกมาจากร่างกายมนุษย์ มีขีดสเกลบนถ้วยวัดปริมาตรและสองปริมาตรของสารคัดหลั่งในหน่วยมิลลิเมตร ปลอดภัยต่อลมจากของถงดูดของเหลวและยึดติดถ้วยเก็บตัวอย่างกับหัวต่อคนไข้ ต่อท่อคนไข้กับหัวต่อมมจากของฝาปิดถ้วยตัวอย่างของเหลว ระหว่างทำงานตัวอย่างจะถูกเก็บไว้ในช่องของถ้วยเก็บ หลีกเลี่ยงการเก็บตัวอย่างให้ปลอดภัยคนไข้และหัวต่อมมจากเพื่อปิดการทำงาน (ปลั๊กเล็กบนฝาปิดถ้วย) ถอดถ้วยเก็บตัวอย่างออกจากถงดูดของเหลวและคว่ำถ้วยลง ใส่ฟอรัมาลินในถ้วยตัวอย่างและปิดการทำงาน (ปลั๊กใหญ่บนฝาปิดถ้วย)

ถ้วยวัด Serres ⊗ C€ 0598

ใช้ถ้วยวัดและถงดูดของเหลวเมื่อต้องการวัดปริมาณของเหลวที่ถูกดูด ค่าแน่นอนของถ้วยวัดอยู่ที่ +/- 5 มิลลิลิตร ถึง 50 มิลลิลิตร และ +/- 10 มิลลิลิตร แขนถ้วยวัดให้ตั้งขึ้นบนฝาปิดของถงดูดของเหลว และต่อท่อตามภาพ 8 ต่อท่อคนไข้กับหัวต่อมมจากตรงกลางถ้วยวัด ระหว่างการทำงานให้ใส่ถ้วยเปล่าในถงดูดของเหลว โดยไม่ต้องปิดการดูดโดยการยกถ้วย ออกจากจากถังจุ่มตำแหน่งและเรียงลง

หัวดูดของเหลวกระจาย Serres ⊗

ภาพ 9 หัวดูดของเหลวกระจายใช้ในการดูดของเหลวที่กระจายลงพื้น ต่อท่อกับหัวต่อคนไข้ของถงดูดของเหลว ข้อควรสังเกต หัวดูดของเหลวกระจายทำจากพลาสติก พีวีซี และไม่ใช่เครื่องมือทางการแพทย์จึงไม่มี เครื่องหมายรับรองกำกับ

หัวต่อตรง ⊗

ภาพ 10 ใช้หัวต่อตรงเมื่อกัน ใช้จำเป็นต้องใช้ท่อที่มีรูกว้างขึ้น หัวต่อคนไข้ในถงดูดของเหลวสามารถนำหัวต่อตรงมาใช้แทนได้

หัวต่อ ⊗

ภาพ 11 สามารถใช้หัวต่อต่อท่อคนไข้ 2 ท่อ กับถงดูดของเหลวได้พร้อมกัน ระหว่างการดูดให้ปิดช่องหนึ่งของหัวต่อคนไข้ ให้ใช้หัวต่อคู่แทนหัวต่อคนไข้บนถงดูดของเหลวได้

เครื่องกรองควัน ⊗

ใช้เพื่อป้องกันการอุดตันก่อนกำหนดของตัวป้องกันการไหลกลับจากถงดูดของเหลวในการ ผ่าตัดที่ทำให้เกิดควัน ข้อควรสังเกต เครื่องกรองควันมิได้มีไว้เพื่อการดูดควัน และไม่สามารถป้องกันควันที่หมุนเวียนในห้องได้ ให้ใช้เข็มวัดบนถงดูดของเหลว หัวต่อมมจากรูปตัว T หรือลิ้นปิดเปิด Serres แทนได้ตามภาพ 16 และเปิดแผงสวิทช์ถงดูดของเหลว กดปุ่มเครื่องกรองควันที่แผงสวิทช์เพื่อให้เครื่องกรองปิดอย่างถูกต้อง ต่อท่อเครื่องกรองควันกับหัวต่อรูปตัว T หรือบนหูของถงดูด ตำแหน่งต่าง ๆ ของลิ้นปิดเปิด Serres

12 A ปิดการดูด

12 B การดูดผ่านถงกรองเท่านั้น (ใช้เมื่อไม่มีควัน)

12 C การดูดผ่านถงกรองและเครื่องกรองควัน สามารถนำเครื่องกรองควันมาใช้ในการต่อหลายหัวต่อได้ กรณีเช่นนี้ให้ติดตั้งเครื่องกรองควันในถงดูดของเหลวไปสุดท้ายของระบบ

คำเตือน: เปลี่ยนหัวต่อตัว T ด้วยหัวต่อท่อมหรือหมอนาลัว Serres ไปยังตำแหน่งที่แสดงในภาพ 12B หากไม่ได้ใช้งานตัวกรองควัน

การเปลี่ยนหัวต่อถงเปลี่ยน Serres

ให้ติดตั้งหัวต่อถงเปลี่ยน Serres กับฐานวางเครื่องระหว่างถงดูดของเหลว 2 ถัง หัวต่อถงเปลี่ยนออกแบบมาเพื่อการเปลี่ยนแรงดูดระหว่างสายดูดของเหลว 2 สาย

หรือการใช้ระบบถงดูดของเหลว 2 ระบบ ถังดูดของเหลวอาจต่อกันแต่ละด้าน ได้ง่ายในระบบเดียวกัน

1. ติดหัวต่อถงเปลี่ยนบนฐานวางเครื่องโดยใช้หัวต่อบนหัวต่อถงเปลี่ยน

2. ต่อท่อของเครื่องดูดเข้ากับหัวต่อของหัวต่อถงเปลี่ยน (ภาพ 13, หัวต่อ A)

3. ต่อท่อจากถงดูดของเหลวกับหัวต่อด้านขวามือ

(ภาพ 13, หัวต่อ B) และด้านซ้ายมือ (ภาพ 13, หัวต่อ C) ของหัวต่อถงเปลี่ยน

4. หัวต่อถงเปลี่ยนมี 4 ตำแหน่งต่างกัน ข้อควรสังเกต ตรวจสอบเช็ควาล์วบายพาสบนถงดูดด้าน ไปทางด้านข้าง หรือขึ้นหรือลง ตามที่ได้ระบุไว้ในคำอธิบายการหันผัดด้านอาจมีผลต่อการดูด

a. ภาพ 13.1 ปิดการดูด

b. ภาพ 13.2 ดูดจากด้านขวามือ

C. ภาพ 13.3 ดูดจากด้านซ้ายมือ

d. ภาพ 13.4 ดูดจากด้านซ้ายมือและด้านขวามือ

Serres และนำไปใช้ท่อซิลิโคนระหว่างถง/เครื่องดูดของเหลวและหัวต่อถงเปลี่ยน

อุปกรณ์ป้องกันแหล่งสัญญาณ

ภาพ 14 อุปกรณ์ป้องกันแหล่งสัญญาณช่วยป้องกันของเหลวเข้าสู่แหล่งสัญญาณ ในการนี้เกิดข้อผิดพลาดในการติดตั้งถงดูด เชื่อมต่ออุปกรณ์ป้องกันแหล่งสัญญาณระหว่างถงดูดกับแหล่งสัญญาณ ตรวจสอบให้แน่ใจว่าอุปกรณ์ป้องกันแหล่งสัญญาณถูกต้อง อุปกรณ์ป้องกันต้องมีการเปลี่ยนทุก ๆ 30 วัน หรือหากกำลังการดูดลดลง หรือหากมีการปนเปื้อน

ลิ้นปิดเปิด Serres

ลิ้นปิดเปิดใช้เปิดและปิดการดูดของเหลว ติดตั้งลิ้นปิดเปิดในถงดูดของเหลวแทนเข็มวัด และหัวต่อมมจาก ต่อท่อจากเครื่องดูดกับหัวต่อลิ้นปิดเปิด เมื่อต้องการเปิด (ภาพ 15 A) หรือปิด (ภาพ 15 B) การดูด ให้เปิดก้านลิ้นปิดเปิด

ลิ้น Serres

ภาพ 16 ลิ้น Serres ใช้เปิดและปิดการดูดของเหลวร่วมกับเครื่องกรองควัน อ่านรายละเอียดได้ในหมวดเครื่องกรองควัน

วาล์วตัว T

ภาพ 17 วาล์วตัว T ใช้สำหรับเปิดและปิดการดูดในจุดเชื่อมต่อกันมติดตั้งวาล์วตัว T ในจุดเชื่อมต่อของถงดูดเพื่อแทนที่หัวต่อท่อมมิเทาท

ตัวควบคุมลิ้นปิดเปิด Serres

ตัวควบคุมลิ้นปิดเปิดใช้ควบคุมความเร็วของถงดูดของเหลว Serres และติดตั้งอยู่ภายในที่ยึดถงดูดของเหลวของรถเลื่อน Serres (การอ้างอิง : 57940,57941)

การติดตั้ง :

- ปลอดภัยถึงถงดูดของเหลวจากรถเลื่อน

- เบ็ดறு (6 ชั้น) ลิ้นปิดเปิดบนส่วนผิวของที่ยึดถงดูดของเหลวด้วยการเลื่อนฝาปิด ภาพ 18.1

- ติดตั้งลิ้นควบคุมภายในที่ยึดถงดูดของเหลวและลิ้นควบคุมที่เกี่ยวข้องจนถึงก้นถงดูดของเหลว

- ใช้ตะปูเกลียว 3 ตัว ยึดลิ้นควบคุมกับที่ยึดถงดูดของเหลว

- ติดตั้งที่ยึดถงดูดกับรถเลื่อน ปรับความสูงของที่ยึดถงดูดของเหลวและขึ้นให้แน่น ภาพ 18.2

- ติดตั้งลิ้นปิดเปิดที่รูเปิดบนส่วนบนของที่ยึดถงดูดของเหลวตามถงดูดที่มีหากถงดูดของเหลวมีน้อยกว่า 6 ถัง ให้ปิดรูและปลั๊กควบคุมลิ้นปิดเปิดที่เกิน (การอ้างอิง 57943) เพื่อให้การดูดของเหลวทำงานอย่างถูกต้อง ทั้ง 6 รูจะต้องเข้ากัน ได้พอดีกับลิ้นปิดเปิดหรือปลั๊กควบคุมลิ้นปิดเปิด

- ติดตั้งท่อซิลิโคนจากลิ้นปิดเปิดถึงหัวต่อมมจากของถงดูดของเหลวข้างล่าง ติดตั้งท่ออย่าให้เอียงและ ปิดกั้นการหมุนเวียนของอากาศ

- ติดตั้งท่อจากถงดูดกับหัวต่อท่อที่พื้นผิวด้านล่างของลิ้นควบคุม ภาพ 18.2.C

- ทดสอบการทำงานของผลิตภัณฑ์ที่ละส่วนว่าลิ้นปิดเปิดนั้นแน่นหนาดี

การใช้งาน

- เปิดเครื่องดูด

- ติดตั้งถงดูดและถงดูดของเสียตามความจำเป็น

- เปิดลิ้นปิดเปิด 1 ลิ้นที่ตำแหน่ง I

- ต่อท่อคนไข้กับถงดูดของเหลวได้ลิ้นปิดเปิด

- เมื่อถงดูดของเหลวเต็ม เลื่อนท่อคนไข้และเสียบปลั๊กถงดูดที่เต็มแล้ว เปิดลิ้นปิดเปิดไปที่ตำแหน่ง O

- เปิดลิ้นปิดเปิดตัวต่อไปไปยังตำแหน่ง I

และต่อท่อคนไข้กับถงดูดของเหลวที่อยู่ที่ท่อคนไข้

เพื่อให้มีกำลังในการดูดเพียงพอควรถูกใช้ถงดูดเพียงถังเดียวในการดูดแต่ละครั้งให้ลิ้นปิดเปิด 1 ลิ้น อยู่ในตำแหน่ง I และลิ้นปิดเปิดอื่น ๆ อยู่ในตำแหน่ง O

การทิ้งผลิตภัณฑ์ที่ใช้แล้ว

ถงดูดของเหลว Serres ถ้วยตวง ถ้วยวัด และท่อต่าง ๆ เป็นแบบใช้แล้วทิ้งและต้องเปลี่ยนให้ทันทีเฉพาะราย หากคนไข้ต้องรับการรักษามาเป็นเวลานาน ให้เปลี่ยนถงดูดของเหลวอย่างน้อยทุก 24 ชั่วโมง

ผลิตภัณฑ์แบบใช้ซ้ำ จะต้องเลิกนำมาใช้งานหากเกิดความเสียหายหรือมีคุณสมบัติไม่ตรงตามข้อกำหนดการใช้งานตามเจตนาของผู้ผลิตก็ต่อไป

ผลิตภัณฑ์ใช้แล้วนั้นควรผ่านกระบวนการกำจัดที่ตามหลักการไร้เชื้อและตามคำสั่งของโรงพยาบาล ถงดูดของเหลวที่มีส่วนประกอบโลหะไม่ควรทิ้งในแม่น้ำ

คำเตือน! ห้ามนำผลิตภัณฑ์แบบใช้แล้วทิ้งมาใช้ซ้ำ การใช้ผลิตภัณฑ์ซ้ำทำให้ประสิทธิภาพในการทำงานลดลงและเสี่ยงต่อการติดเชื้อโรค การจัดเก็บขยะถูกต้องของเหลวใช้แล้วควรระวังเชื้อโรค

การทำความสะอาดผลิตภัณฑ์ใช้ซ้ำ

ถึงจุดของเสียและหัวต่อมมจากสามารถล้างทำความสะอาดด้วยความร้อน 95 องศาเซลเซียส และอบฆ่าเชื้อโรคด้วยความร้อน 121 องศาเซลเซียส เกรด ถอดเข็มวัด หัวต่อมมจาก ก่อนทำความสะอาดหรืออบฆ่าเชื้อโรค ก่อนการอบฆ่าเชื้อโรค ตรวจสอบผลิตภัณฑ์ไม่ให้มีน้ำทำความสะอาด ตกค้าง อย่านำผลิตภัณฑ์ไปเข้าเครื่องอัตโนมัติเคลฟเกิน 30 รอบ อะแดปเตอร์และโคโรนียด (ไม่รวม 57815) สามารถล้างได้ (95°C) ผลิตภัณฑ์ใช้ซ้ำอื่น ๆ สามารถเช็ดด้วยยาฆ่าเชื้อโรค

ผลิตภัณฑ์

Seres ผ่านการฆ่าเชื้อมาจากโรงงาน และควรเก็บไว้ในที่ร่มและอุณหภูมิห้อง โดยหลีกเลี่ยงไม่ให้ถูกความชื้น สิ่งสกปรกและฝุ่นละออง ผลิตภัณฑ์แบบใช้แล้วทิ้งสามารถใช้ได้ 5 ปีหลังจากวันที่ระบุไว้บนฉลาก ยกเว้นจุดดูส่วนผสมและส่วนประกอบโลหะที่สามารถใช้ได้ 2 ปี หลังจากวันที่ระบุไว้บนฉลาก

การรายงานอุบัติเหตุร้ายแรง

อุบัติเหตุร้ายแรงใดๆ ที่เกี่ยวข้องกับการใช้งานผลิตภัณฑ์นี้จะต้องรายงาน ไปยังทั้งผู้ผลิตและเจ้าหน้าที่สาธารณสุข/เจ้าหน้าที่ผู้มีอำนาจของท้องถิ่นที่ติดตั้งผลิตภัณฑ์

สัญลักษณ์ที่ใช้

 รหัสหมวดหมู่

 หมายเลขเด็ดด้าล็อก

 ห้ามนำกลับมาใช้ซ้ำ

 เก็บให้พ้นจากละอองฝน

 เก็บให้พ้นจากแสงแดด

 คำแนะนำการใช้งาน

 อุปกรณ์ทางการแพทย์

MFGDT (Manufacturing date)

 เครื่องหมาย CE

 สัญลักษณ์ปลอด DEHP

 ไม่มีมีด

 ปริมาณ

 ดูนั่งสีคู่มือคำแนะนำ

 วันหมดอายุ

 ผู้ผลิต / วันที่ผลิต

 ผู้นำเข้า

 ตัวแทนสวิตที่ได้รับมอบอำนาจ

วัสดุคืบ:

PC โพลีคาร์บอเนต

POM โพลีออกซิเมทิลีน

PA โพลีเอไมด์

PP โพลีโพรไพลีน

PE โพลีเอทิลีน



LT Priedai

(norėdami sužinoti, kokie priedai galimi, kreipkitės į pardavėją)

„Serres“ surinkimo indelis ☒

Įsiurbimo maišelyje įtaisytas surinkimo indelis **7 pav.** naudojamas įsiurbto skysčio mėginiams rinkti.

Atjunkite įsiurbimo maišelio baltą kempinę jungtį ir pritvirtinkite surinkimo indelį prie paciento jungties. Prijunkite paciento vamzdelį prie indelio dangtelio kampinės jungties. Atliekant procedūrą mėginiai surenkami į indelio maišelį.

Kai mėginys surinktas, atjunkite paciento vamzdelį ir kempinę jungtį bei uždarykite jungtį (mažesnis kištukas ant indelio dangtelio). Atjunkite surinkimo indelį nuo įsiurbimo maišelio ir apverskite indelį. Jei reikia, įplikite formalino per ant dugno esančią jungtį ir uždarykite jungtį (platesnis kištukas ant indelio dangtelio).

„Serres“ matavimo indelis ☒ CE 0598

Matavimo indelis naudojamas su įsiurbimo maišeliais, kai turi būti žinomas tikslus įsiurbto skysčio tūris. Prietaisas skirtas iš žmogaus kūno paimtų skysčių ir išskyrų kiekiui matavimui. Ant matavimo indo esanti skalė rodo išsiurbtos medžiagos tūrį mililitrais. Matavimo indelio tikslumas yra ± 5 ml iki 50 ml, o esant didesniam kiekiui ± 10 ml. Pakabinkite matavimo indelį vertikaliajose padėtyje ant įsiurbimo maišelio dangtelio ir prijunkite vamzdelius, kaip parodyta **8 pav.**

Prijunkite paciento vamzdelį prie kampinės jungties matavimo indelio viduryje. Atliekant procedūrą, indelį galima ištuštinti įsiurbimo maišelį neatjungiant vakuumo. Tam indelį reikia iškelti iš laikiklio ir pakreipti.

„Serres Splash-Vac“ ☒

„Serres Splash-Vac“ **9 pav.** galima naudoti skysčiams nuo grindų susiurbti. Prijunkite vamzdelį prie įsiurbimo maišelio paciento jungties.

PASTABA! „SPASH-VAC“ VAMZDELIS PAGAMINTAS IŠ PVC PLASTIKO. Šis gaminytis nėra medicinos prietaisas, todėl neturi CE žymėjimo. **Tiesioji jungtis ☒**

Tiesioji jungtis **10 pav.** naudojama, kai nereikia naudoti platesnio diametro paciento vamzdelio. Paciento jungtį įsiurbimo maišelyje galima pakeisti tiesiąja jungtimi.

Dviguba jungtis ☒

Dviguba jungtis **11 pav.** gali būti naudojama dviem paciento vamzdeliams prijungti prie įsiurbimo maišelio vienu metu. Siurbimo metu vienas paciento vamzdelis laikomas uždarytas. Paciento jungtis ant įsiurbimo maišelio pakeičiama dviguba jungtimi.

Dūmų filtras ☒

Dūmų filtras gali būti naudojamas neleisti įsiurbimo maišelio apsaugai nuo perpildymo užsiblokuoti anksčiau laiko, kai atliekamos chirurginės operacijos, kurių metu susidaro labai daug dūmų.

PASTABA! DŪMŲ FILTRAS NĖRA SKIRTAS SIURBIMI SU RBTI IR JIS NEAPSAUGO, KAD DŪMAI NEPAOTEKTŲ Į PATALPOS ORĄ.

Pakeiskite įsiurbimo indo pilką kempinę jungtį trišakėje jungtimi arba „Serres“ vožtuvu **16 pav.** ir atidarykite įsiurbimo maišelio nuoseklųjį prievadą. Įspauskite dūmų filtrą į nuoseklųjį prievadą, kad filtras užsifikuotų savo vietoje. Dabar prijunkite dūmų filtro vamzdelį prie trišakės jungties arba vožtuvo indo galinėje dalyje. Skirtingos „Serres“ vožtuvo padėties:

12 A Siurbimas uždarytas

12 B Siurbimas tik per maišelio filtrą (naudojamas, kai nesusidaro dūmų)

12 C Siurbimas per maišelio filtrą ir dūmų filtrą (naudojamas, kai yra dūmų)

Dūmų filtrą galima naudoti ir esant nuosekliai sujungimui. Tokiu atveju įstatykite dūmų filtrą paskutiniajame nuoseklos jungties įsiurbimo maišelyje.

ĮSPĖJIMAS! JEI DŪMŲ FILTRAS NEBENAUDOJAMAS, PAKEISKITE TRIŠAKĘ JUNGTĮ KAMPINE JUNGTIMI ARBA PASUKITE „SERRES“ VOŽTUVĄ Į **12 B** PAVEIKSLĖLYJE NURODYTĄ PADĖTĮ.

„Serres“ vakuumo jungiklis

„Serres“ vakuumo jungiklis įrengiamas ant prietaiso laikiklio tarp dviejų įsiurbimo indų. Vakuumo jungiklis yra skirtas vakuumui perjungti tarp dviejų įsiurbimo linijų arba, kai vienu metu naudojamos dvi įsiurbimo maišelių sistemos. Įsiurbimo indus taip pat kiekvienoje pusėje galima lengvai sujungti į nuoseklų grandinę.

1. Pritvirtinkite vakuumo jungiklį ant prietaiso laikiklio naudodami ant vakuumo jungiklio esančią jungtį

2. Prijunkite įsiurbimo šaltinio vamzdelį prie vakuumo jungiklio jungties vamzdelio (**13 pav., A jungtis**)

3. Prijunkite vamzdelius nuo įsiurbimo indų prie vamzdelių jungčių dešiniojoje (**13 pav., B jungtis**) ir kairiojoje (**13 pav., C jungtis**) vakuumo jungiklio pusėse

4. Galimos keturios skirtingos vakuumo jungiklio padėties.

PASTABA! JUNGKILIO RANKENĖLĖS GALAS TURI BŪTI NUKREIPTAS ARBA TIESIAI Į ŠONĄ, ARBA AUKŠTYN, ARBA ŽEMYN, KAIP PARODYTA PAVEIKSLĖLIUOSE. NETEISINGAI NUSTAČIUS GALI SUMAŽĖTI SIURBIMO GALIA.

a. **13.1 pav.**, siurbimas uždarytas

b. **13.2 pav.**, siurbimas iš dešinės

c. **13.3 pav.**, siurbimas iš kairės

d. **13.4 pav.**, siurbimas iš dešinės ir kairės

„Serres“ rekomenduoja naudoti silikoninius vamzdelius tarp įsiurbimo indo ar šaltinio ir vakuumo jungiklio.

Vakuumo šaltinio apsauga

Vakuumo šaltinio apsauga **14 pav.** neleidžia skysčiui patekti į vakuumo šaltinio vidų netinkamai pritvirtinus įsiurbimo maišelį. Vakuumo šaltinio apsauga prijungiama tarp įsiurbimo indo ir vakuumo šaltinio. Žiūrėkite, kad strėlė būtų nukreipta į vakuumo šaltinį. Apsauga keičiama kas 30 dienų arba kai sumažėja siurbimo galia arba užsiteršia.

„Serres“ įjungimo ir išjungimo vožtuvas

Įjungimo ir išjungimo vožtuvas naudojamas siurbimui atidaryti ir uždaryti. Įstatykite įjungimo ir išjungimo vožtuvą įsiurbimo indo jungtį vietoje pilkos kampinės jungties. Prijunkite vamzdelį nuo įsiurbimo šaltinio prie įjungimo ir išjungimo vožtuvų jungties. Norėdami atidaryti (**15A pav.**) ar uždaryti (**15B pav.**) siurbimą, pasukite įjungimo ir išjungimo vožtuvo svirtelę.

„Serres“ vožtuvas

„Serres“ vožtuvas **16 pav.** yra naudojamas siurbimui atidaryti ir uždaryti, kai naudojamas dūmų filtras. Daugiau nurodymų rasite dūmų filtro skyriuje.

„Serres“ trišakis vožtuvas

Trišakis vožtuvas **17 pav.** naudojamas siurbimui atidaryti ir uždaryti esant nuosekliajam sujungimui. Įstatykite trišakį vožtuvą įsiurbimo indo jungtį vietoje pilkos kampinės jungties.

„Serres“ valdymo vožtuvas

„Serres“ valdymo vožtuvo pagalba galima greitai naudoti atskirus „Serres“ įsiurbimo maišelius. „Serres“ valdymo vožtuvas montuojamas „Serres“ vežimėlio indų laikiklyje (ref.: 57940, 57941).

Įrengimas:

– Nuimkite indų laikiklį nuo vežimėlio.

– Atidarykite įjungimo ir išjungimo vožtuvų angas (6 vnt.) indų laikiklio viršuje įsukdami dengiamąsias plokšteles. **18.1 pav.**

– Įstatykite valdymo vožtuvą į indų laikiklį ir sukite valdymo vožtuvą, kol jis pasieks dugną.

– Trimis varžtais pritvirtinkite valdymo vožtuvą prie indų laikiklio.

– Vėl uždekite indų laikiklį ant vežimėlio, sureguliuokite laikiklio aukštį ir priveržkite indų laikiklį, **18.1 pav.**

– Įstatykite tiek įjungimo ir išjungimo vožtuvų atviras angas indų laikiklio viršuje, kiek yra įsiurbimo indų. Jeigu naudojate mažiau nei 6 įsiurbimo indus, likusias angas reikia uždaryti valdymo vožtuvo kištukais (ref. 57943). Kad siurbimas vyktų tinkamai, visose šešiose angose turi būti įstatyti įjungimo ir išjungimo vožtuvai arba valdymo vožtuvo kištukai.

– Prijunkite silikoninį vamzdelį tarp įjungimo ir išjungimo vožtuvo ir įsiurbimo indo kampinės jungties apačioje. Vamzdelį prijunkite taip, kad jis nebūtų sulenktas ir netrukdytų tekėti orui.

– Prijunkite vamzdelį nuo siurbimo prietaiso prie vamzdelio jungties valdymo vožtuvo apačioje. **18.2.C pav.**

– Išbandykite, kaip šis gaminytis veikia, patikrindami po vieną, ar kiekvienas įjungimo ir išjungimo vožtuvas sandariai užsidaro.

Naudojimas:

– Paleiskite įsiurbimo šaltinį

– Įrenkite reikiamą įsiurbimo indų ir įsiurbimo maišelių kiekį.

– Atidarykite vieną įjungimo ir išjungimo vožtuvą į padėtį

– Prijunkite paciento vamzdelį prie įsiurbimo maišelio po įjungimo ir išjungimo vožtuvu

– Kai įsiurbimo maišelis pilnas, atjunkite paciento vamzdelį, užkimškite pilną įsiurbimo maišelį ir išjunkite įjungimo ir išjungimo vožtuvą į O padėtį.

– Įjunkite kitą įjungimo ir išjungimo vožtuvą į I padėtį ir prijunkite paciento vamzdelį prie įsiurbimo maišelio po juo.

Kad būtų išgauta pakankama siurbimo galia, rekomenduojama vienu metu naudoti tik vieną įsiurbimo indą, vienas įjungimo ir išjungimo vožtuvas turi būti I padėtyje, o kiti įjungimo ir išjungimo vožtuvai – O padėtyje.

Panaudotų gaminių utilizavimas

„Serres“ siurbimo maišeliai, surinkimo indeliai, matavimo indeliai ir nuoseklus jungimo vamzdeliai yra vienkartiniai ir turi būti keičiami kiekvienam pacientui. Jei tam pačiam pacientui taikomas ilgalaikis gydymas, rekomenduojama siurbimo maišelį pakeisti bent kas 24

valandas. Daugkartinų produktų eksploatavimą reikia nutraukti, jei jie buvo pažeisti arba nebeatitinka gamintojo numatytų naudojimo specifikacijų. Panaudoti arba iš eksploatacijos išimti gaminiai turi būti utillizuojami pagal pakartotinio perdirbimo nurodymus etiketėje ir pagal ligoninės instrukcijas. Siurbimo maišelių su kietinančia medžiaga negalima išpilti į kanalizaciją.

ISPĖJIMASI PAKARTOTINAI NAUDOTI VIENKARTINIUS GAMINIUS GRIEŽTAI DRAUDŽIAMA. PAKARTOTINAI NAUDOJANT SUMAŽĖJA GAMINIO VEIKSMINGUMAS IR IŠKYLA INFEKCIJOS PAVOJUS. PERNEŠANT PANAUDOTUS SIURBIMO MAIŠELIUS REIKIA ATSIŽVELGTI Į TAI, KAD JUOSE GALI BŪTI INFEKUOTŲ ATLIEKŲ.

Daugkartinio naudojimo gaminių valymas

Siurbimo indą ir kampines jungtis galima išplauti (95 °C) ir apdoroti autoklave (121 °C). Išimkite pilką kampinę jungtį prieš plaudami arba apdorodami autoklave. Prieš apdorodami autoklave įsitikinkite, kad ant gaminio

neliko jokių plovimo priemonių likučių. Neatlikite daugiau nei 30 produkto apdorojimo autoklave ciklų. Adapterius ir laikiklius (išskyrus 57815) galima plauti (95 °C). Kitus daugkartinio naudojimo gaminius galima nuvalyti dezinfekuojančia priemone.

Laikymas

Saugokite pakuotes nuo drėgmės, nešvarumų ir dulkių. Vienkartinius gaminius galima naudoti 5 metus po etiketėje nurodytos datos, išskyrus iš anksto geliu užpildytus įsiurbimo maišelius ir kietinančias medžiagas, kurias galima naudoti 2 metus po etiketėje nurodytos datos.

Pranešimas apie rimtus incidentus

Apie visus su šio produkto naudojimu susijusius rimtus incidentus turi būti pranešta gamintojui ir vietas, kurioje produktas naudojamas, sveikatos priežiūros ar atitinkamai kompetentingai institucijai.

Naudojamų simbolių paaiškinimai

 Partijos numeris

 Katalogo numeris

 Nenaudoti pakartotinai

 Laikyti sausiai

 Saugoti nuo saulės spindulių

 Žr. naudojimo instrukcijas

 Medicinos priemonė

MFGDT (Manufacturing date)

 CE ženklas

 Be DEHP

 Be latekso

 Kiekis

 Laikytis naudojimo instrukcijų

 Naudoti iki

 Gamintojas / pagaminimo data

 Importuotojas

 Įgaliotasis Šveicarijos atstovas

Žaliavos:

PC polikarbonatas
POM polioksimetilenas
PA poliamidas
PP polipropilenas
PE polietilenas



serres

CE 0598
177889 rev 012
12/2022

Manufacturer:

Serres Oy
Keskustie 23
FI-61850 Kauhajoki as,
Finland

www.serres.com